

OUTDOOR & COLLECTION

FRÜHJAHR | SOMMER 2025



 **BÖKER**
S O L I N G E N

EUR 7,95



NEU

1 | Böker USA
Backcountry.
€ 256,-



1 | BÖKER USA BACKCOUNTRY

Wie es beinahe 100 Jahre lang gute Tradition gewesen ist, werden Böker-Messer nun auch wieder in den USA gefertigt. Mit Stolz präsentieren wir das erste Projekt aus amerikanischer Fertigung an unserem Standort Denver/Colorado.

In den dünn besiedelten Weiten Nordamerikas ist der Jäger vollkommen auf sich allein gestellt. Seine gesamte Infrastruktur, Jagdausrüstung und zusätzlich hierzu das erlegte Wild muss er große Strecken auf dem eigenen Rücken tragen. Hierbei zählt jedes Gramm, das an Ausrüstung

eingespart werden kann. Das Equipment muss dennoch hoch funktional und absolut zuverlässig sein. Auf diese Anforderungen wurde das BÖKER USA BACKCOUNTRY kompromisslos ausgelegt. Durch eine flach bauende Klinge und Griffschalen konnte das Gewicht bei schlanken 58 Gramm gehalten werden. Trotz der kompakten Maße erlaubt das Messer eine ausgezeichnete Kontrolle der Schnitfführung. Jimpings an allen neuralgischen Punkten einschließlich des Rückens hinter der Klingenspitze tragen hierzu bei. Der verwendete Stahl CPM MagnaCut (61-62 HRC, Finish Stonewash) gewährleistet

bei höchster Schnitthaltigkeit eine bisher unerreichte Kombination von Bruchelastizität und Rostbeständigkeit. Die Griffschalen sind in signal-orangem G10 gehalten. Eine passgenaue Kydexscheide bildet die schlüssige Abrundung des Messers. Diese Qualitäten bewähren sich für Jäger, Angler, Bag- und Bikepacker, als EDC-Begleiter, sowie für jeden, der überragende Performance bei führenden Maßen und geringstem Gewicht sucht. Handgefertigt bei Böker USA in Denver, Colorado. Ges. 18,8 cm. Kl. 8,3 cm. Stärke 2,3 mm. Gew. 58 g.

Art.-Nr. 02BU0001 € 256,-



Die Böker Messer-Manufaktur Solingen ist ein inhabergeführtes Familienunternehmen, das von den Geschwistern Carsten Felix-Dalichow und Kirsten Schulz-Dalichow geleitet wird.

BÖKER MANUFAKTUR SOLINGEN

BÖKER MANUFAKTUR
SOLINGEN



Sehr geehrte Böker Kunden,

Sie kennen uns als deutsches Traditionsunternehmen, das seit über 155 Jahren mit Passion und Sorgfalt in der Klingentadt Solingen produziert. Und das ist auch richtig so. Bekannt ist auch, dass der Name Böker in der Bergischen Region 1674 erstmalig im Zusammenhang mit der Registrierung des Baumes als Markenzeichen für Handwerkszeuge genannt wird. Nur Wenige wissen allerdings, dass die Markenwurzeln unseres Baumes seit beinahe 200 Jahren auch tief in amerikanische Erde greifen und sich dort seitdem ein wesentlicher Teil unserer Firmengeschichte abspielt.

1829 begannen die beiden Brüder Hermann und Robert Böker in Remscheid, der Nachbarstadt von Solingen, mit der Produktion von militärischen Säbeln und exportierten diese sehr erfolgreich vor allem in die USA. Hermann Böker gründete 1837 die Hermann Boker & Co. in New York, um die Säbel direkt vor Ort zu vertreiben.

H. Boker & Co. New York wurde im amerikanischen Bürgerkrieg einer der 10 größten Lieferanten von Waffen, Munition und Säbeln des Nordstaatenbundes. Die Administration von Präsident Abraham Lincoln bestellte 1862 u. a. 20.000 Kavallerie-Säbel, die von Böker in Deutschland produziert wurden.

Da Hermann Böker in der Folge die große Nachfrage in den USA nicht decken konnte,

gründete Hermanns Cousin Heinrich Böker zusammen mit Hermann Heuser 1869 Böker Solingen und produzierte zunächst exklusiv für seinen Verwandten in New York. Den Säbeln folgten später Scheren, Rasiermesser und Taschenmesser. Insbesondere die Taschenmesser wurden schließlich das, wofür „Tree Brand“ bis zum heutigen Tag in den USA geschätzt wird.

Die Geschichte von Böker und der zu Beginn familiären und später partnerschaftlichen Verknüpfung der beiden Standorte USA und Solingen ist bewegt und nicht zuletzt durch zwei Weltkriege kompliziert. Es gab Firmenübernahmen namhafter Schneidwarenhersteller durch die Boker & Co. USA (darunter z. B. 1956 die George Schrade Knife Company in Bridgeport) sowie Orts- und Besitzerwechsel des Unternehmens selbst. 1978 wurden die Markenrechte in den USA schließlich an die Heinr. Böker Baumwerk GmbH in Solingen zurück übertragen.

Nun nach beinahe 50 Jahren bringen wir die Produktion wieder zurück in ihre Wiege, die USA. Die Fertigung läuft wieder auf beiden Kontinenten – wie es über ein Jahrhundert lang von 1869 bis 1978 die meiste Zeit der Fall gewesen war. Das erste wieder zu 100 % in Denver/Colorado gefertigte Messer-Projekt ist das BÖKER U.S.A. Backcountry: ein kleines feststehendes Jagdmesser, das für die speziellen Anforderungen im amerikanischen Backcountry entwickelt wurde.

Auch in der Solinger Fertigung gibt es nicht minder laute Paukenschläge in diesem Jahr. Hier sei das Böker Solingen BRLW Meteoritendamadast genannt. Es handelt sich um Damaststahl aus echtem Eisenmeteorit. Hierbei muss man sich bewusst machen, dass es sich wirklich und wahrhaftig um außerirdisches Material und somit Stahl aus dem All handelt.

Daneben bringen wir mit den beiden Böker Solingen Kihon Bifold Modellen zwei No-Nonsense-Folder reinsten Wassers auf den Markt. Hier ist es uns gelungen, ein preiswertes Alltags- und Gebrauchsmesser aus Solinger Fertigung mit dem derzeit denkbar besten Klingenstahl (MagnaCut) und praktisch nicht vorhandenen Fertigungstoleranzen zu einem erschwinglichen Preis zu entwickeln. Der Trick liegt in der einfachen, ultraflachen, bewährten und grundsoliden einteiligen Griffkonstruktion aus einem gebogenen rostfreien Edelstahlblech.

Hiermit lege ich die Neuheiten Ihrem geschätzten Urteil vor und wünsche viel Spaß bei der Lektüre unseres neuen Kataloges.

Carsten Felix-Dalichow

Geschäftsführer



Seit 1674



1869-1900



1900-1924



1924-1935



1935-1947



1947-1974



1974-2008



2008-2019



2020-heute



INHALT

02 Böker USA

USA Made: Hochwertige, von Hand gefertigte Sport- und Sammlermesser. Made in Denver, Colorado.

08 Böker Manufaktur Solingen

Premium Collection: Hochwertige, von Hand gefertigte Sport- und Sammlermesser. Made in Solingen.

61 Feine Küche

Vorzügliche, von Hand gefertigte Kochmesser „Made in Solingen“ sowie Messerblöcke.

75 Gentleman Style

Elegante, von Hand gefertigte Rasiermesser sowie Barberetten und Maniküre Sets.

79 Böker Arbolito

Tradition: Handgefertigte Jagd- und Outdoormesser aus der Böker Messer-Manufaktur in Buenos Aires.



BÖKER MANUFAKTUR
SOLINGEN



87

Böker Plus

Innovation: Gentleman- und EDC-Messer, Funktions- und Einsatzmesser für den professionellen Anwender sowie Messer von international bekannten Messermachern.

179

Böker Magnum

Funktion: Vielfach bewährt und im Alltag zu Hause – Böker Magnum ist die starke Funktionsmarke innerhalb der Böker Familie und hält für jeden Anwendungsbereich das perfekte Messer bereit.

235

International Selection

Vielfalt: Ausgesuchte Alltags-, Sport-, Sammler- und Einsatzmesser weltweit renommierter Messer-Marken.

347

Accessoires

Ausrüstung: Innovative und funktionsorientierte Produkte für den Outdoor-Einsatz inklusive Taschenlampen, vielfältiges Messerzubehör, Schärfgeräte sowie Tactical Pens.



Das am 31.10.2024 in Kraft getretene Waffengesetz verbietet den Besitz von Spring- und Automatikmessern ohne berechtigtes Interesse. Die betroffenen Artikel haben wir in unserem Sortiment markiert!
Mehr Infos unter www.boker.de.



HANDGEFERTIGT IN SOLINGEN SEIT 1869

Mit großer Hingabe und Begeisterung fertigen wir seit über 150 Jahren hochwertige Messer mit dem weltweit bekannten Baumzeichen in Solingen von Hand. Seit der Gründung hat bis heute kein Messer unsere Manufaktur ohne dieses Qualitätssiegel verlassen. Die lange Historie des Böker Baumwerks ist geprägt von ereignisreichen Zeiten. Eines ist seitdem immer gleichgeblieben: Unsere Leidenschaft und Begeisterung für außergewöhnliche Messer. Die Böker Messer-Manufaktur hat sich im Laufe der Zeit zu einem weltweiten Innovationsführer und zum größten Hersteller von Sportmessern, Einsatzmessern und Sammlermessern in Europa entwickelt. Der internationale Erfolg des Produktsortiments sowie die lange Tradition der Messer-Manufaktur sind Ansporn und Verpflichtung zugleich, auch in Zukunft hochwertige Messer zu konzipieren und zu fertigen. Mit Qualitätsbewusstsein und Innovationskraft gehen die Messermacher von Böker auch in Zukunft an ihr Handwerk.



INDIVIDUELLE LASERGRAVUR

Ein Großteil unseres Sortiments kann mit einer persönlichen Lasergravur individualisiert werden. Ob als klassische Klingenlaserung oder elegante Veredelung der Beschalung – Eine Lasergravur verleiht jedem Messer eine persönliche Note. Ob als eigene Erinnerung, Geschenk oder Ehrung zur bestandenen Prüfung – die Garantie für ein Lächeln gibt es obendrein. Wir gravieren Ihr Messer mit Ihrem Wunschtex, zum Beispiel Ihrem Namen oder Ihrer persönlichen Unterschrift. Auch Logos können von uns auf Klingen und Griffe aus Holz und/oder Metall gelasert werden. Ab sofort können Sie Ihr Messer auch in unserem Messershop in Solingen lasern lassen. Brandheiß und blitzschnell – direkt zum Mitnehmen!

LEBENSLANGE GARANTIE

Wir fertigen und vertreiben keine Wegwerfprodukte, sondern lebenslange Begleiter! Das untermauern wir durch unseren unbedingten Qualitätsanspruch an unsere Messer, zu dem wir – seit über 150 Jahren – mit einer lebenslangen Garantie auf unsere Produkte stehen. Diese Garantie gewähren wir Ihnen als Besitzer eines Böker-Messers (Böker Manufaktur Solingen, Böker Plus, Böker Arbolito, Böker Magnum) auf Material und Verarbeitung. Für uns und Sie gilt gleichermaßen: Qualität lohnt sich!

KOSTENLOSER NACHSCHÄRFERVICE

Selbst der schnitthaltigste Klingenstahl muss irgendwann nachgeschärft werden, um weiterhin jede anfallende Schneidaufgabe mit Leichtigkeit zu meistern. Das Nachschleifen und Schärfen von Messern aus unserer Eigenfertigung (Böker Manufaktur Solingen) ist für Sie ein kostenloser Service unseres Hauses. Sofern Sie die Messer nicht vor Ort in unserer Manufaktur abholen, zahlen Sie lediglich die Versandkosten für Hin- und Rückversand zu Ihnen. Messer anderer Hersteller (Böker Arbolito, Böker Plus, Böker Magnum und Fremdmarken) können ebenfalls gegen eine Gebühr geschärft werden.



BETRIEBSFÜHRUNGEN – EINE ERLEBNISREISE IN DIE FASZINIERENDE WELT VON BÖKER

Begleiten Sie das berühmte Böker Sportmesser und weitere Erfolgsmodelle auf ihrem Weg vom Klingenrohling über die Montage und Feinschliff bis hin zum verkaufsfertigen Messer und lernen Sie dabei die komplexe Fertigungstiefe der einzelnen Arbeitsschritte in den jeweiligen Abteilungen kennen. Erhalten Sie ein Gespür dafür, warum gerade Böker Kochmesser jedes Gericht mit der Extra-Prise Endorphine würzen. Blicken Sie unseren versierten Messermachern bei der Verarbeitung hochwertiger und teils seltener Materialien über die Schulter und werden Sie Zeuge, in welcher liebevoller Handarbeit vielleicht Ihr nächstes Böker Messer entsteht. Noch während der Betriebsbesichtigung wird Ihnen das Solinger-Messer-Vokabular anschaulich nähergebracht, so dass Sie direkt im Anschluss unseren Messershop als Vollprofi besuchen können, wo in entspannter Atmosphäre Sondermodelle, unschlagbare Angebote und die eine oder andere Fachsimpelei auf Sie warten. Geführt werden Sie von Böker Enthusiasten, deren Leidenschaft fest mit dem Böker Baum verwurzelt ist und über die Jahre ein fundiertes Wissen hervorgebracht hat. Die Werksbesichtigungen finden monatlich statt und beginnen jeweils um 13:00 Uhr, dauern ca. 90 Minuten und finden in übersichtlichen Gruppen mit maximal 15 Personen statt. So bleibt genügend Zeit zur Beantwortung individueller Fragen. Die Kosten betragen 15,00 € pro Person und werden am Tag der Besichtigung in Form eines Warengutscheins ausgehändigt, der im Messershop sowie im Webshop innerhalb von 3 Jahren ab Ausstellungsdatum eingelöst werden kann.

Mehr Informationen zur Anmeldung sowie Termine für die Werksführung finden Sie auf www.boker.de oder unter +49 212 40 12-104.



TRADITIONAL GOES DIGITAL – BÖKER AUF SOCIAL MEDIA FOLGEN!

Hintergründe, Einblicke, Wissenswertes oder Fun Facts – unsere Social-Media-Kanäle machen Böker noch greifbarer – egal von wo, egal wann. Bleiben Sie am Puls der Zeit mit wöchentlichen YouTube Videos sowie regelmäßigen Beiträgen auf unseren Instagram- und Facebook Kanälen. Erleben Sie Ihre Lieblings-Messermarke in noch nie dagewesener Tiefe und verpassen Sie keine Produktneuheit. Spannende Interviews, nützliche Pflegetipps, atemberaubende Fotos oder der unkomplizierte Austausch mit uns oder anderen Usern – jetzt die faszinierende Welt von Böker in nur wenigen Klicks entdecken!



BokerDeSolvingen



boker_knives
messershop_boker.de



boekeroutdoor
messershop_boker.de



BokerKnives

**NEU**

1 | Böker BRLW
Meteoritendama.
€ 469,-

1 | BÖKER BRLW METEORITENDAMAST

Cosmic, from outer space; straight into New EDC! Das Böker BRLW Meteoritendama ist alles, außer irdisch. Schwereloses Design, pulsierende Dynamik, grenzenlose Faszination – diese exklusive Sonderversion gibt Antworten, ohne Fragen aufzuwerfen. Die Gesetzmäßigkeiten der EDC-Welt neu definiert, mit traditionellen Werten – oder anders gesagt: BRLW! Unbeeindruckt von über 150 Jahren Geschichte Böker Barlow führt das stilvolle Taschenmesser das Vermächtnis der beliebtesten Modellreihe mit modernem Zeitgeist in die Zukunft. Nur die besten Materialien, feinste Handwerkskunst und 1869 % Leidenschaft fließen in das BRLW ein. Stilprägend ist die von Chad Nichols handgeschmiedete, kugel-

gelagerte Clippoint-Klinge aus nicht rostfreiem Meteoritendama, einem Verbund aus echtem Eisenmeteorit und Kohlenstoffstahl, der mit seinem atemberaubenden Muster „Mosaic Crossed Damascus Pattern“ in neue Sphären vorrückt. Hier knüpft der optisch abgesetzte und präzisionsgefräste Titangriff nahtlos an, der im vorderen Bereich die überlange Backe der klassischen Barlow Modelle andeutet und im hinteren Griffbereich die unregelmäßige Beschaffenheit eines Meteoriten mit seiner charakteristischen Textur liebevoll aufgreift und dabei gleichzeitig eine angenehme Haptik vermittelt. Ein diskret eingearbeiteter Framelock mit gehärtetem Lockbar-Insert übernimmt die Verriegelung der Klinge. Zum eleganten Erscheinungsbild tragen

der dezente Flipper, der im geöffneten Zustand vollständig verschwindet, sowie der flache, aus dem Vollen gefräste Titan Clip (Tip-Up/r) bei, während der Böker Baum die Klingenschraube der Vorderseite dekorativ verziert. Für zusätzliche Tragmöglichkeiten sorgt die Fangriemenöse am Griffende. Die Auslieferung des Böker BRLW Meteoritendama erfolgt in einem hochwertigen Filz-Etui. Exquisit, extraterrestrisch, ein Samlermesser der Extraklasse! Handgefertigt in der Böker Manufaktur Solingen. Mit Echtheitszertifikat und individueller Seriennummer. Lieferbar ab März 2025. Ges. 15,3 cm. Kl. 6,3 cm. Stärke 2,5 mm. Gew. 75 g.
Art.-Nr. 110673DAM € 469,-

BURNLEY

NEU

2 | Böker Kihon
Bifold 42a.
€ 99,953 | Böker Kihon Bifold.
€ 99,95

NEU

2 – 3 | BÖKER KIHON BIFOLD

Ein Macher, ein Flacher, ein Kracher – Im leichtfüßigen Böker Kihon Bifold bringt der US-amerikanische Messerdesigner Lucas Burnley die Idee des japanischen Kihon in Form und Philosophie zum Ausdruck. Der Begriff umfasst ursprünglich die Grundlagen und Basistechniken japanischer Kampfkünste, deren friedliche geistige Auslegung in dem soliden Messer spürbar wird. Ausstattung und Design verleihen dem Kihon das nötige Chic als perfekte Balance für alle anfallenden Schneidarbeiten. Die Droppoint-Klinge aus pulvermetallurgischem

CPM MagnaCut (61-62 HRC) und Stonewash-Finish steht für höchste Stabilität bei hervorragenden Schneideigenschaften. Schnitttaltig, hart, korrosionsbeständig und dazu noch zäh – Charakterstärken, die keine Fragen offenlassen! Ikonisch der gefaltete, aus einem Stück gefertigte Edelstahlgriff im Black Stonewash-Finish. Mit Fangriemenöse, umsetzbarem Tip-Up Clip und jeder Menge Tatendrang. Handgefertigt in der Böker Manufaktur Solingen. Lieferbar ab Februar 2025.

2 | BÖKER KIHON BIFOLD 42a

Intuitives Bedienkonzept mit Nagelhau und Backlock zum Öffnen und Entriegeln der Klinge. Ges. 18,8 cm. Kl. 8,1 cm. Stärke 2,6 mm. Gew. 76 g.
Art.-Nr. 110313 € 99,95

3 | BÖKER KIHON BIFOLD

Intuitives Bedienkonzept mit Daumenpin und Backlock zum Öffnen und Entriegeln der Klinge. Ges. 18,8 cm. Kl. 8,1 cm. Stärke 2,6 mm. Gew. 80 g.
Art.-Nr. 110314 € 99,95



BURNLEY

NEU

1 | Böker BFF Packlite
Stargaze.
€ 159,95



1 – 5 | BÖKER BFF PACKLITE

Mit dem Böker BFF Packlite erweitert der US-amerikanische Messermacher Lucas Burnley die erfolgreiche Barlow BFF-Serie um ein federleichtes Allround-Messer. Die Ganzstahlkonstruktion mit Droppoint-Klinge aus pulvermetallurgischem CPM MagnaCut (61-62 HRC) steht für höchste Stabilität bei hervorragenden Schneideigenschaften. Schnitttaltig, hart, korrosionsbeständig und dazu noch zäh – mehr Performance passt in keine Klinge. Eine elegante Fehlschärfe sowie kernige Jimpings am Klingenrücken runden den agilen Charakter des feststehenden Messers in optischer wie funktioneller Weise ab. Das vom Designer gelebte Post-Tactical Konzept wird in den gewichtsreduzierenden Aussparungen im Griff stilvoll umgesetzt und unterstreicht damit den taktischen Anspruch als vollwertiges Neck Knife mit zusätzlichen Befestigungsmöglichkeiten. EDC, Tactical oder als Backup-Messer – das BFF Packlite ist so vielseitig, dass es sich nicht festlegen muss und immer offen für neue Aufgaben ist. Lieferung mit knackig sitzender Kydexscheide und Kugelkette. Handgefertigt in der Böker Manufaktur Solingen. In fünf unterschiedlichen Ausführungen erhältlich.

1 | BÖKER BFF PACKLITE STARGAZE

Ausführung als komplett schwarze, im Cerakote-Finish gehaltene Ganzstahlkonstruktion mit demontierbaren Griffschalen aus dem äußerst nachhaltigen Richlite. Dieses Premium-Komposit aus Harz und FSC-zertifiziertem bzw. recyceltem Papier überzeugt mit einer naturbelassenen Ästhetik und einer vertrauten Haptik. Die akzentuierenden Griffschrauben, die durch Erhitzung ihren Goldschimmer erhalten, runden den agilen Charakter des feststehenden Messers in optischer wie funktioneller Weise ab. Lieferbar ab Februar 2025. Ges. 15,5 cm. Kl. 6,5 cm. Stärke 2,5 mm. Gew. 42 g.

Art.-Nr. 120751 € 159,95

BURNLEY

2 | BFF PACKLITE WALNUS

Ausführung als skelettierte Ganzstahlkonstruktion im Stonewash-Finish mit demontierbaren Griffschalen aus heimischem Walnussholz. Ges. 15,5 cm. Kl. 6,5 cm. Stärke 2,5 mm. Gew. 37 g.
Art.-Nr. 120748 € 139,95



3 | BFF PACKLITE BLACK RICHLITE

Ausführung als skelettierte Ganzstahlkonstruktion im Stonewash-Finish mit demontierbaren Griffschalen aus Richlite. Ges. 15,5 cm. Kl. 6,5 cm. Stärke 2,5 mm. Gew. 42 g.
Art.-Nr. 120749 € 139,95



4 | BÖKER BFF PACKLITE

Ausführung als skelettierte Ganzstahlkonstruktion im Stonewash-Finish. Ges. 15,5 cm. Kl. 6,5 cm. Stärke 2,5 mm. Gew. 31 g.
Art.-Nr. 121433 € 99,95



NEU

5 | BÖKER BFF PACKLITE ALLBLACK

Ausführung als komplett schwarze, im Cerakote-Finish gehaltene Ganzstahlkonstruktion. Lieferbar ab Februar 2025. Ges. 15,5 cm. Kl. 6,5 cm. Stärke 2,5 mm. Gew. 31 g.
Art.-Nr. 120752 € 119,95



POS. 1 – 3:
INKL. PASSENDER KYDEX-
SCHEIDE MIT KUGELKETTE

Weitere Griffschalen-Paare inkl. passender Schrauben erhältlich auf www.boker.de.

POS. 4 – 5: INKL. PASSENDER
SLIM-KYDEXSCHEIDE MIT KUGELKETTE



Den Alltag in Einmalig! Inspiriert vom skandinavischen Pragmatismus und getrieben von ungebremstem Ehrgeiz vereint der 1993 in Fulda geborene Alex Kremer in seinen Entwürfen erlebtes Abenteuer mit technischem Know-how und zeitlosen Designs. Das erklärte Ziel: Das Beste aus jedem Schnitt herausholen und EDC noch aufregender zu machen! Daily Knives ist gemeinsames Projekt von Daily Customs und Böker, bei dem innovative Ansätze und mehr als 150 Jahre Fertigungskompetenz im Messerbau mit dem Siegel „Handmade in Germany“ eine beispiellose Synergie bilden. Mit großem Erfolg, denn das feststehende Böker Daily Knives AK1 hat mit seinen sorgfältig ausgewählten Varianten bereits eine Ausnahme-position in der Messerwelt eingenommen. Als kompaktes und praktisches Alltagsmesser entwickelt, gilt die Serie mittlerweile als Wegbereiter für die hohe Modifizierbarkeit bei feststehenden Messern. Wer zu einem Daily Knives greift, erhält nicht nur ein hochwertiges sowie durchdachtes Messer, sondern Passion, Custom Made! Welche Materialien für seine Messer überhaupt in Frage kommen und was für ihn ein absolut rotes Tuch ist, verrät Alex Kremer im Folgenden.

Wie bist du mit dem Thema Messer in Berührung gekommen?

Als Kinder und Jugendliche verbrachten wir unsere Urlaube oft in Skandinavien. Damit einhergehend wurde viel gewandert, geangelt und die Natur in all ihren Facetten entdeckt. Zuhause wurde aber auch immer viel gearbeitet.

Mein Opa hat Landwirtschaft im kleinen Stil betrieben, wofür ein Messer natürlich auch immer von essenzieller Bedeutung war.

Wann hast du dein erstes eigenes Messer entworfen?

Schwierig zu sagen, ich vermute 2009 oder 2010. Obwohl ich klassisch mit gekauften Scandi-Klingen angefangen habe, waren immer schon eigene Ideen im Spiel, aber zu dem Zeitpunkt leider noch nicht umsetzbar. Damals in der 11. Klasse dachte ich noch, dass Feile und Schleifpapier günstiger seien, als Messer zu kaufen.

Wie lange arbeitest du schon als Custom-Messermacher?

Vollzeit arbeite ich als Entwicklungsingenieur. Messer mache ich seit ca. 2012 im Nebengewerbe. Das ergänzt sich oftmals erstaunlich gut. Vor allem die Überschneidung von Ergonomie, Funktion und Styling sind sehr interessant.

Wie sieht dein bisheriger beruflicher Werdegang aus?

Nach dem Abitur habe ich ein duales Studium im Bereich Maschinenbau begonnen, dann als Konstrukteur im Anlagenbau gearbeitet und bin seit 2 Jahren in der Fahrzeugentwicklung tätig. Die Messer haben mich dabei stets begleitet.



Gibt es jemanden, den du als deinen Mentor bezeichnen würdest?

Leider nicht. Ich habe viele Inspirationen und Personen, die ich bewundere. Dabei versuche ich, viele Dinge selbst hinzubekommen, wobei ich mir jedoch gerne mal im Weg stehe, bis mir schließlich die passende Lösung vor

die Füße fällt. Dennoch tausche ich mich mit einigen Messermachern auf freundschaftlicher Basis gerne fachlich aus und gebe natürlich auch Tipps. Allerdings gibt es viele Designs und Messermacher, die zwischen 1990 und 2000 aktiv waren und mir sehr gefallen. Das geht bei den Messern von Microtech los (ab 1990) und geht über die japanischen Klassiker von Al-Mar und SOG bis hin zu den modernen Tactical knives. Walter Brend, Robert Terzuola, Michael Walker, Shane Sibert, Tom Krein, Kiku Matsuda sind Meister ihres Fachs und haben die Messerbranche und mich maßgeblich geprägt.

Worin siehst du dein größtes Talent als Messermacher?

Ich repariere sehr gerne kaputte Messer und verpasse ihnen wieder den richtigen Schliff. Viele Serienmesser kann man als „gute Basis“ ansehen und weiter optimieren. Etwas ausdünnen oder wieder schneidfreudig machen haucht Messern nach ein paar Schärf-Durchgängen oft wieder neues Leben ein; das macht mir besonders Spaß.

Was gefällt dir am meisten an deiner Arbeit?

Zufriedene Kunden, die sich immer wieder mit Ideen und Aufträgen melden. Für viele bleibt der erste Auftrag glücklicherweise nicht der Letzte.

Womit sollte man anfangen, wenn man sein erstes eigenes Messer fertigen möchte?

Gutes Material kaufen, einfache Werkzeuge anschaffen und loslegen. Wenn man klare Ziele vor Augen hat, geht es deutlich einfacher.

Auf welche Materialien setzt du bevorzugt?

Für die Klinge sagen mir besonders Stähle mit hoher Härte und Schnitthaltigkeit zu, z. B. CPM-S-90V, M4, Cruwear, D2, K390 und weitere. Ich kann die Motivation für VG-10, 440C, N690, AUS-8, O1, 1.2842 und ähnliche in vielen Fällen, abgesehen von Küchenmessern, nicht nachvollziehen. Für mich ist eine langanhaltende, einigermaßen hohe Schärfe wichtig. Daher freut es mich, dass die aktuellen Böker CPM-3V Klingen sehr gut gelungen sind. Am liebsten statte ich meine Klingen mit einem Flachschliff aus, da dieser gute Schneideigenschaften mit guter Reparierbarkeit vereint und bei Bedarf ausdünnbar ist. Als Griffmaterialien bevorzuge ich synthe-

tische Werkstoffe, da diese nicht schrumpfen oder aufquellen. Auch sind sie optisch homogener. G10, CFK und Micarta sind meine Top-3.

Was zeichnet deine Entwürfe aus?

Klare Linien, funktionsoptimierte Formen, wenig Schnickschnack, gute Schleifbarkeit, gute Reparierbarkeit sowie eine kompromisslose Performance.

Hast du manchmal die Nase voll von Messern?

Selten. Wenn, dann eher von den Leuten. Es gibt leider sehr viele „Experten“ mit wenig technischem und handwerklichem Hintergrund, die sich dennoch gerne in den Vordergrund drängen. Dabei wird meiner Meinung nach viel Halbwissen verbreitet, was oft sehr ermüdend ist. Auch die Motivation vieler „Designer“ mit wenig hand-

Wie sieht es mit deiner Frau aus? Teilt sie diese Leidenschaft?

Eher nicht. Aber sie weiß gute und scharfe Messer inzwischen sehr zu schätzen.

Hast du noch Zeit für andere Dinge neben deiner umfassenden Arbeit?

Zeit für die Familie nehme ich mir immer, obwohl in der letzten Zeit viel zu tun ist. Der Hausbau ist aktuell ein Thema, aber auch allgemeine Reparaturen stehen immer wieder an. Alte Autos und Mopeds sind auch immer interessant und ab und zu springt auch mal ein Tag beim Angeln raus.

Wie schaltest Du in Deiner Freizeit am besten ab?

Bevorzugt beim gemeinsamen Schrauben mit Freunden an altem oder neuem kaputten Kram. Aber Abschalten gibt es eigentlich nicht. Es ist immer etwas los.

Gehst du noch anderen Hobbys nach, die nichts mit Messern zu tun haben?

Urlaub, Angeln, an Autos schrauben, gute Zeit mit meinen Freunden verbringen oder auch Werkzeugshopping.

Was kannst du überhaupt nicht?

Lederarbeiten lagen mir bisher nicht gut; Holzarbeiten auch eher begrenzt. Die Bearbeitung von Metall liegt mir da deutlich besser.

Gibt es noch etwas, das Du unseren Kunden mit auf den Weg geben möchtest?

Ich finde, Böker ist aktuell auf einem sehr guten Weg. Es wurde viel verändert und verbessert, vor allem, was Stähle und Schriffe angeht. Die Prototypenklingen und Vorserienmesser, die ich zuletzt von AK1 und AK4 bekommen habe, haben mich echt umgehauen. Sehr hart, sehr dünn, das ist absolutes Custom-Niveau, was die Performance betrifft. Daher freut es mich sehr und macht mich stolz, dass ich meinen bescheidenen Teil dazu beitragen kann. Zumal die Fertigung in Deutschland für mich auch eine besondere Motivation darstellt. Es gibt genug weichgespülte Full-Ti Flipper aus Fernost, da braucht es nicht noch einen mehr. Aber hochwertige Produkte aus Europa werden selten.

Lieber Alex, vielen Dank, dass du dir die Zeit für uns und unsere Kunden genommen hast.

A. Kremer



Was motiviert dich für neue Designs?

Bessere Messer zu schaffen, als derzeit verfügbar sind. Schneidfreudiger, robuster, gut führbar, und schlicht in ihrer Erscheinung sollen sie sein. Auch wenn meine Messer oft nicht mit ausgefallenen Details und bunten Materialien punkten können, so fallen sie anscheinend doch auf.

Kann man bei dir einfach ein individuell handgefertigtes Messer bestellen?

Aktuell leider nicht. Ich versuche jedoch für Messer handgefertigte Neuheiten nach meinen aktuellen Ideen in petto zu haben.

Wie sieht dein typischer Arbeitstag aus?

Mit Hausbau, Kind, Job und Nebengewerbe gibt es seit gut 2 Jahren keine typischen Tage mehr.

An welchen Projekten arbeitest du aktuell?

Daily Customs soll weiter ausgebaut werden, da sind aktuell ein, zwei Sachen in Arbeit. Ansonsten hoffe ich, demnächst wieder mehr Zeit für die Umsetzung meiner Ideen zu haben. Ich richte derzeit eine neue Werkstatt ein und hoffe, dass es alles etwas schöner, sauberer und besser wird.

werklichem Hintergrundwissen kann ich oft schlecht nachvollziehen. Die mangelnde Erfahrung sieht man folglich in den Entwürfen, was aber absolut nicht meine Baustelle sein soll. Auch den Trend, jeden Kram in Fernost billig herstellen zu lassen und hier mit 300 % Marge zu verkaufen mag ich nicht. Messer dienen für mich nur untergeordnet zum Geldverdienen, deshalb möchte ich das auch im Nebengewerbe halten. So kann ich mir diese Meinung besser leisten.





1 | Böker Daily Knives AK4.
€ 210,-

POS. 1:
INKL. KYDEXSCHEIDE



1 | BÖKER DAILY KNIVES AK4

Daily Customs, CPM-3V-Klinge und Full Tang-Bauweise – fesselnde Komponenten für eine entfesselte Performance! Das AK4 trägt die unverkennbare Handschrift von Alex Kremer und erweitert die facettenreiche und äußerst beliebte AK1-Reihe um ein ausgewachsenes Schwestermodell für den Bereich Jagd und Outdoor. Geformt von kristallklarer Luft und den unendlichen Weiten Skandinaviens lässt der 1993 in Fulda geborene Messermacher seine nordischen Momente in das AK4 einfließen und stimmt das

feststehende Messer perfekt auf die gestiegenen Anforderungen von Naturliebhabern und Jägern ab. Der pulvermetallurgische CPM-3V Klingenstahl zeugt von sagenhafter Schnittfähigkeit, einer imposanten Härte von 61 ± 1 HRC und bringt eine bisher ungekannte Schocklastverträglichkeit mit Bruchelastizität und Splittersicherheit in Einklang. Die Droppoint-Klinge mit hoch angesetztem Schliff ist seit jeher die erste Wahl für Jäger für das Zerwirken von Hoch- und Niederwild, während der durchgehende, breite Erl anspruchsvollen Arbeiten wie dem Schnitzen von Holz oder

Batoning den Anspruch nimmt. Neben dem modernen, packenden Look sorgen die verschraubten Griffschalen aus Micarta für ausgezeichneten Halt. Abgerundet wird die aufgeräumte Silhouette durch die versteckte Fangriemenöse am Griffende zur Befestigung von Lanyards. Lieferung mit passgenauer Kydexscheide und jeder Menge Entdeckergeist. Handgefertigt in der Böker Manufaktur Solingen. Ges. 20 cm. Kl. 9,8 cm. Stärke 3,5 mm. Gew. 114 g.
Art.-Nr. 121511 € 210,-

2 | BÖKER DAILY KNIVES AK1 AMERICAN

TANTO ULTEM – Das in Kooperation mit dem jungen Messermacher Alex Kremer und Daily Customs entstandene Böker Daily Knives AK1 ist ein vielseitiges kleines Alltagsmesser, das sich perfekt an die eigenen Bedürfnisse anpassen lässt. Der 1993 in Fulda geborene Alex Kremer begann bereits als 18-jähriger Schüler mit der Fertigung erster Messer, wobei ihm bis heute insbesondere seine zahlreichen Touren durch die Weiten Skandinaviens als Inspirationsquelle dienen. Das von ihm entworfene AK1 ist mit einer kurzen American-Tanto-Klinge erstmalig aus pulvermetallurgischem CPM MagnaCut ausgestattet, ein Hochleistungsstahl, der hohe Korrosionsbeständigkeit mit einer ausgezeichneten Schnittfähigkeit vereint. Die ergonomisch geformten und handschmeichelnden Griffschalen werden aus Ultem gefertigt, einem Hochleistungs-Thermoplast, der in einer atemberaubenden, semitransparenten Bernsteinoptik gehalten ist. Sie lassen sich mühelos mit dem beiliegenden Torx-Schlüssel demontieren und können durch eine Vielzahl alternativer Schalen ersetzt werden, die gemeinsam mit Daily Customs entwickelt und produziert werden. Zusätzlich lässt sich die aufwendig gefertigte Fangriemenöse am Griffende bei demontierten Griffschalen herumdrehen, sodass sie im Griff diskret verschwindet. Sie wird wie der komplette Vollerl bei minimalen Fertigungstoleranzen aus MagnaCut gefertigt. So kann das Messer in kürzester Zeit an die eigenen Anforderungen angepasst und situationsabhängig verändert werden. Lieferung mit passgenauer Kydexscheide mit Gürtelclip für flexible Trageweisen. Handgefertigt in der Böker Messer-Manufaktur Solingen. Ges. 17,4 cm. Kl. 7,6 cm. Stärke 2,5 mm. Gew. 67 g. Art.-Nr. 124500 € 275,-

2 | Böker Daily Knives AK1
American Tanto Ultem.
€ 275,-

MAGNACUT-KLINGE



1 | Böker Daily Knives AK1
 American Tanto.
 € 154,95



N690 BÖHLER-KLINGE



2 | Böker Daily Knives AK1
 Drop Richlite Redstone.
 € 241,-



RWL 34-KLINGE

3 | Böker Daily Knives AK1
 Reserve Tanto Allblack.
 € 241,-



RWL 34-KLINGE

1 – 4 | BÖKER DAILY KNIVES AK1

Das in Kooperation mit dem jungen Messermacher Alex Kremer und Daily Customs entstandene Böker Daily Knives AK1 ist ein vielseitiges kleines Alltagsmesser, das sich perfekt an die eigenen Bedürfnisse anpassen lässt. Der 1993 in Fulda geborene Alex Kremer begann bereits als 18-jähriger Schüler mit der Fertigung erster Messer, wobei ihm bis heute insbesondere seine zahlreichen Touren durch die Weiten Skandinaviens als Inspirationsquelle dienen.

1 | BÖKER DAILY KNIVES AK1 AMERICAN TANTO

Ein ausgesprochen gefälliges EDC Fixed-Knife mit durchdachtem Konzept und ausgesuchten Materialien – genügend Gründe, bei denen das Herz vieler Messerliebhaber bereits jetzt schon höherschlägt. Und das Beste: Der Geldbeutel muss gar nicht zittern. Mit dem AK1 American Tanto, welches in Kooperation mit dem jungen Messermacher Alex Kremer und Daily Customs entwickelt wurde, gelingt Böker der Vorstoß in ein attraktives Preissegment für handgefertigte, feststehende Messer Made in Germany. Das vielseitige, kompakte Alltagsmesser mit Vollerl

lässt sich perfekt an die eigenen Bedürfnisse anpassen. Das von Alex Kremer entworfene AK1 ist mit einer American-Tanto-Klinge aus N690 ausgestattet, die sich ideal für präzise Schnitte eignet, beispielsweise für das Öffnen von Verpackungen. Die ergonomisch geformten und handschmeichelnden Griffschalen werden aus leichtgewichtigen G10 gefertigt. Sie lassen sich mühelos mit dem beiliegenden Torx-Schlüssel demontieren und können durch eine Vielzahl alternativer Schalen ersetzt werden, die von Daily Customs entwickelt und vertrieben werden. Anders als bei den bisherigen AK1-Modellen besitzt das Böker Daily Knives AK1 American Tanto eine fest mit dem Erl verbundene Fangriemenöse. Die Lieferung erfolgt mit einer passgenauen Kydexscheide mit Clip. Handgefertigt in der Böker Manufaktur Solingen. Ges. 17,4 cm. Kl. 7,6 cm. Stärke 2,5 mm. Gew. 67 g.

Art.-Nr. 129504 € 154,95

2 | BÖKER DAILY KNIVES AK1 DROPPPOINT RICHLITE REDSTONE

Das von ihm entworfene AK1 ist mit einer Droppoint-Klinge aus pulvermetallurgischem RWL 34 ausgestattet, einem rostfreien Hochleistungsstahl, der auf 61-62 HRC

eisgehärtet wird. Die ergonomisch geformten und angenehm in der Hand liegenden Griffschalen bestehen aus Richlite, das in dem atemberaubenden Farbton Redstone gehalten ist. Richlite ist ein äußerst haltbarer, nachhaltiger und vielseitiger Werkstoff, der auf hochwertigem, FSC-zertifiziertem Papier basiert und mit Harz durchtränkt, gepresst und zur Aushärtung wärmebehandelt wurde. Mit dem mitgelieferten Torx-Schlüssel lassen sich die Griffschalen im Handumdrehen demontieren und können durch eine Vielzahl alternativer Schalen ersetzt werden, die gemeinsam mit Daily Customs entwickelt und produziert werden. Zusätzlich lässt sich die aufwendig gefertigte Fangriemenöse am Griffende bei demontierten Griffschalen herumdrehen, sodass sie im Griff verschwindet. Sie wird wie die Klinge bei minimalen Fertigungstoleranzen aus RWL 34 gefertigt. So kann das Messer in kürzester Zeit an die eigenen Anforderungen angepasst und situationsabhängig verändert werden. Lieferung mit hochwertiger Lederscheide, die mit einem Ulticlip versehen ist und dank der arretierenden Federklammer bequem am Taschensaum befestigt werden kann. So lässt sich das AK1 mühelos ziehen, während die Scheide vom Ulticlip zuverlässig an Ort und Stelle gehalten wird. Handgefertigt in der Böker Manufaktur Solingen. Ges. 17,2 cm. Kl. 7,6 cm. Stärke 2,5 mm. Gew. 55 g.

Art.-Nr. 131502 € 241,-



4 | Böker Daily Knives AK1
Reverse Tanto CF.
€ 265,-

MAGNACUT-KLINGE

3 | BÖKER DAILY KNIVES AK1 REVERSE TANTO ALLBLACK

Das von ihm entworfene AK1 ist in dieser taktischen Variante mit einer PVD beschichteten Reverse-Tanto-Klinge aus pulvermetallurgischem RWL 34 ausgestattet, einem rostfreien Hochleistungsstahl, der auf 61-62 HRC eisgehärtet wird. Die ergonomisch geformten und angenehm in der Hand liegenden Griffschalen werden aus G10 mit rutschfester Peel-Ply-Textur gefertigt. Im Handumdrehen lassen sie sich mit dem beiliegenden Torx-Schlüssel demontieren und können durch eine Vielzahl alternativer Schalen ersetzt werden, die gemeinsam mit Daily Customs entwickelt und produziert werden. Zusätzlich lässt sich die aufwendig gefertigte Fangriemenöse am Griffende bei demontierten Griffschalen herumdrehen, sodass sie im Griff verschwindet. Sie wird wie der komplette Vollerl bei minimalen Fertigungstoleranzen aus RWL 34 gefertigt. So kann das Messer in kürzester Zeit an die eigenen Anforderungen angepasst und situationsabhängig verändert werden. Lieferung mit knackig sitzender Kydexscheide inklusive Böker Clip. Handgefertigt in der Böker Manufaktur Solingen. Ges. 17,4 cm. Kl. 7,9 cm. Stärke 2,5 mm. Gew. 69 g. Art.-Nr. 130502 € 241,-

4 | BÖKER DAILY KNIVES AK1 REVERSE TANTO CF

Das von Alex Kremer entworfene AK1 ist mit einer kurzen Reverse-Tanto-Klinge aus pulvermetallurgischem CPM MagnaCut ausgestattet, ein Hochleistungsstahl, der hohe Korrosions-beständigkeit mit einer ausgezeichneten Schnitthaltigkeit vereint. Die ergonomisch geformten und angenehm in der Hand liegenden Griffschalen werden aus Marble Carbon gefertigt. Sie lassen sich mühelos mit dem beiliegenden Torx-Schlüssel demontieren und können durch eine Vielzahl alternativer Schalen ersetzt werden, die gemeinsam mit Daily Customs entwickelt und produziert werden. Zusätzlich lässt sich die aufwendig gefertigte Fangriemenöse am Griffende bei demontierten Griffschalen herumdrehen, sodass sie im Griff diskret verschwindet. Sie wird wie der komplette Vollerl bei minimalen Fertigungstoleranzen aus MagnaCut gefertigt. So kann das Messer in kürzester Zeit an die eigenen Anforderungen angepasst und situationsabhängig verändert werden. Lieferung mit passgenauer Kydexscheide mit Gürtelclip für flexible Trageweisen. Handgefertigt in der Böker Messer-Manufaktur Solingen. Ges. 17,4 cm. Kl. 7,7 cm. Stärke 2,5 mm. Gew. 61 g. Art.-Nr. 124501 € 265,-

POS. 1, 3 + 4:
INKLUSIVE
KYDEXSCHEIDE



POS. 2:
INKLUSIVE
LEDERSCHEIDE



Hochwertige High-End Version mit
Damastklinge auf Katalogseite 29.

NEU1 | Böker Urban Trapper NXT.
€ 169,95

1 | BÖKER URBAN TRAPPER NXT

Das beliebteste Gentlemanmesser aus der Böker Kollektion als explosive Automatik-Variante, ausgestattet mit dem derzeit besten Klingenstahl und handgefertigt in Solingen – noch Fragen? Der US-amerikanische Messer-Couturier Brad Zinker präsentiert mit dem heißblütigen Urban Trapper NXT eine maßgeschneiderte Robe für stilbewusste Messerenthusiasten. Schlank tailliert, ausdrucksstark und zeitlos elegant sorgt das dynamische Automatikmesser für eine atemberaubende Performance. Mit hör- und spürbarem Klang öffnet die Droppoint-Klinge über den definierten Druckknopf, der das Messer ebenfalls entriegelt und den hochfesten Aluminium-Griff mit eingelassenem Designer- und Böker Logo kontrastreich akzentuiert. Der pulvermetallurgische CPM MagnaCut Klingenstahl (61-62 HRC) liefert

auf dem CUTwalk eine durchweg hervorragende Vorstellung aufgrund seiner stilprägenden Eigenschaften aus hoher Schnitthaltigkeit, Härte, Korrosionsbeständigkeit und Zähigkeit. Im Vergleich zum Vorgänger erhöht der vergrößerte Druckknopf den Bedienkomfort. Ein weiteres Upgrade ist die nun verbaute Flachdrahtfeder des Öffnungsmechanismus. Diese erhöht die ohnehin schon beeindruckende Performance des schlanken Automatikmessers und hebt sie auf ein neues Level. Feine Manieren beweisen darüber hinaus der Edelstahlclip, der eine diskrete Deep-Carry-Trageweise (Tip-Up/r) erlaubt, sowie das hochwertige Filz-Etui zur Aufbewahrung. Handgefertigt in der Böker Manufaktur Solingen. Ges. 18,9 cm. Kl. 8,5 cm. Stärke 3 mm. Gew. 66 g. **Art.-Nr. 110079 € 169,95**

2 | BÖKER KWAIKEN COMPACT BUTTON LOCK

Einer der erfolgreichsten Messerdesigner weltweit, mit einer Modellreihe so zeitlos wie nahbar, dazu bewährte Handarbeit Made in Solingen – Burnley burns, für einen Messer-Hochgenuss à la Böker. Schon mit dem Böker Plus Kwaiken ist dem US-amerikanischen Messermacher Lucas Burnley aus Oregon wahrscheinlich einer der einflussreichsten Entwürfe des 21. Jahrhunderts gelungen. Mit seiner klaren und praktischen Form ist das moderne Taschenmesser mittlerweile zu einer wahren Ikone geworden. Die sauberen Linien und das schlanke Design, das in geschlossenem Zustand dennoch die komplette Klinge aufnimmt, sind

2 | Böker Kwaiken Compact
Button Lock.
€ 136,95

BURNLEY



A

3 | Böker Mini Redencion.
€ 174,95



absolut einzigartig. Es ist die Weiterentwicklung des bekannten Burnley Kwaiken Classic, einem ebenfalls im neo-japanischem Stil gehaltenem Fahrtenmesser. Die intuitive Bedienung rückt bei dieser kompakten Button Lock Variante ganz besonders in den Fokus, denn die kugelgelagerte Klinge aus pulvermetallurgischem CPM MagnaCut (61-62 HRC) öffnet reaktionsfreudig per Flipper und entriegelt mit nur einem Druck auf den Knopf an der vorderen Griffschale. Spieltrieb abstellen? Ausgeschlossen! Unterstrichen wird der edle Anspruch durch die Beschalung aus hochfestem Aluminium, die dem Messer eine ganz besondere Anmutung verleiht. Die schlanke Bauart und das exklusive Material machen das Kwaiken zu einem edlen Crossover zwischen Gentleman-Folder und taktischem Einsatzmesser. Mit Deep-Carry-Clip (Tip-Up/r), Fangriemenöse und hochwertigem Filz-Etui zur Aufbewahrung. Handgefertigt in der Böker Manufaktur Solingen. Ges. 18,4 cm. Kl. 7,7 cm. Stärke 3,1 mm. Gew. 67 g.
Art.-Nr. 110073 € 136,95

3 | BÖKER MINI REDENCION

Meister trifft Klasse, Temperament auf Leidenschaft, Form auf Vollendung. Ausdrucksformen, die im Böker Mini Redencion von Ramon Chaves buchstäblich ineinander verschmelzen. Ein Meisterwerk gehobener Messerkunst, das dem Außergewöhnlichen das Gewöhnliche nimmt; puristisch, lebendig, für ein unvergleichliches Kribbeln im Bauch. Unvernunft als schönste Ausprägung der Sinnhaftigkeit untermauert das kompakte Automatikmesser bereits beim Öffnen der Klinge: explosiv, kraftvoll, adrenalingeladen! Die Passion für Messer ist die Muttersprache des US-amerikanischen Messermachers mit mexikanischen Wurzeln. Sein erstes Taschenmesser, ein Geschenk seines Vaters, war mehr Verheißung als Zufall für Ramon Chaves: ein Böker Tree Brand Slipjoint Messer. Seitdem war es um ihn geschehen und es dauerte nicht lange, bis er erste Gehversuche in der Messerherstellung unternahm. Der Anklang war derart groß, dass der Designer seit 2010 unter eigenem Label fertigt. Seine Entwürfe sind durchweg auf Langlebigkeit und kompromisslose Robustheit aller Komponenten ausgelegt. Eigenschaften, die das Böker Mini

Redencion in Reinform verkörpert. Nichts weniger als ein Statement setzt die Droppoint-Klinge aus pulvermetallurgischem CPM MagnaCut (61-62 HRC). Dieser Klingenstahl zeichnet insbesondere durch seine Symbiose aus hoher Schnitthaltigkeit, Härte, Korrosionsbeständigkeit sowie Zähigkeit aus. Eine dekorative Fehlschärfe fesselt die Blicke, während Jimpings am Klängenrücken in den hochfesten, ergonomischen Griff aus mattschwarzem Aluminium übergehen und eine ausgezeichnete Haptik sowie hohe Arbeitssicherheit garantieren. Übergangslos knüpft dort das intuitive Bedienkonzept an, bei dem der Druckknopf des Button Lock das Messer dynamisch öffnet und bei erneutem Betätigen die Klinge wieder sicher entriegelt. Nahezu kultverdächtig ist der Chaves-typische Skull Clip (Tip-Up/r), der aus Titan gefräst ist und den Totenkopf der Santa Muerte, der mexikanischen Gottheit des Todes, symbolisiert. Passend dazu setzt der chilirote, aus Aluminium gefertigte Backspacer mit versteckter Fangriemenöse einen feurigen Akzent. Kurzum: ein echtes Chaves Messer auf allen Ebenen. Die Auslieferung des Böker Mini Redencion erfolgt in einem hochwertigen Filz-Etui. Handgefertigt in der Böker Manufaktur Solingen. Ges. 14,3 cm. Kl. 6,3 cm. Stärke 3 mm. Gew. 53 g.
Art.-Nr. 110379 € 174,95

A Achtung: Springmesser. Abgabe nur an berechtigte Personen, s. S. 5.



NEU

1 | Böker TRPPR Mooreiche.
€ 330,-

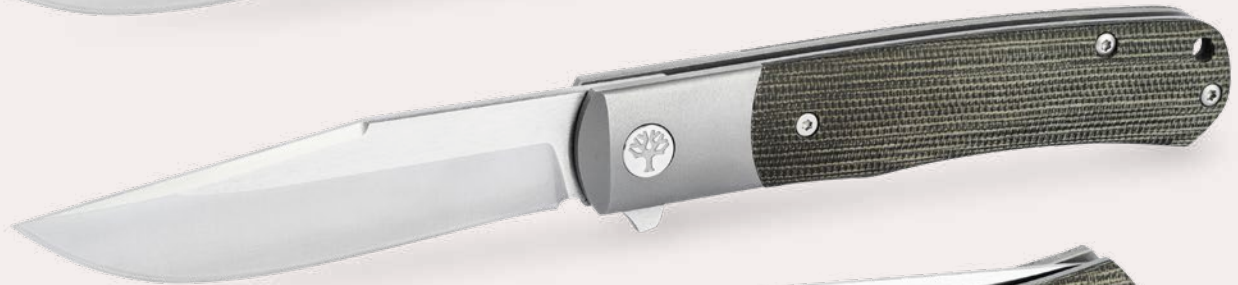

2 | Böker TRPPR Micarta.
€ 308,-



1 | BÖKER TRPPR MOOREICHE

Diskret im Namen – souverän im Auftritt. Das Böker TRPPR (gesprochen: Trapper) ist ein außergewöhnliches Gentlemanmesser, das den Geist des erfolgreichen Böker Trapper in eine neue Zeit überträgt. Wenngleich auf das Wesentliche reduziert, lässt das Taschenmesser nichts vermissen. Die kugelgelagerte Klinge aus pulvermetallurgischem CPM MagnaCut (61-62 HRC) öffnet seidenweich per Flipper, während der elegante Integral-FrameLock mit Edelstahl-Inlay und Overtravel-Stop das Messer zuverlässig sichert. Der verwendete Klingenstahl zeichnet sich vor allem durch eine

hohe Verschleißfestigkeit, einer hohen Zähigkeit sowie einer hohen Korrosionsbeständigkeit aus und wird durch ein attraktives Two-Tone Finish abgerundet. Die lange Backe des Titangriffkörpers interpretiert den nostalgischen Zeitgeist neu und formt das TRPPR mit seinen Griffschalen aus rustikaler, jahrhundertealter Mooreiche und dessen einzigartiger Maserung zu einem neuen Leitbild zeitgenössischer Messerkultur. Dekorative Akzente setzen die vordere Klingennachsschraube, bei der das berühmte Böker Baumzeichen verwendet wird, und der aus dem Vollen gefräste Titanclip (Tip-Up/r) mit Kugel. Zum Schutz vor

Schmutz und Kratzern wird das Böker TRPPR in einem hochwertigem Filztui ausgeliefert. Handgefertigt in der Böker Manufaktur Solingen. Lieferbar ab Mai 2025. Ges. 18,9 cm. Kl. 8,1 cm. Stärke 2,5 mm. Gew. 70 g.
Art.-Nr. 112139 € 330,-

2 | BÖKER TRPPR MICARTA

Variante von Pos. 1 mit Griffschalen aus grünem Micarta. Handgefertigt in der Böker Manufaktur Solingen. Ges. 18,9 cm. Kl. 8,2 cm. Stärke 2,5 mm. Gew. 70 g.
Art.-Nr. 112943 € 308,-



3 | Böker DTK
(Duty Tactical Knife).
€ 141,95



4 | Böker EDK
(Everyday Duty Knife).
€ 136,95



3 | BÖKER DTK (DUTY TACTICAL KNIFE)

The beauty of duty – pflichtbewusst, zuverlässig und dabei immer leichtfüßig taktisch: Das Böker DTK (Duty Tactical Knife) ist ein Macher; mit anspruchsvollem Naturell und einem klaren Bekenntnis zur Hingabe. Schneiden als wahres Vergnügen ist weniger ein Versprechen als vielmehr spürbare Realität. Unterstrichen wird die Diensttauglichkeit des Böker DTK durch seine satinierte und kugelgelagerte Klinge aus pulvermetallurgischem CPM MagnaCut (61-62 HRC), deren taktisch geprägte Tanto-Form mit attraktiver Fehlschärfe und stabiler Spitze von präzisen bis hin zu groben Schneidarbeiten auf ganzer Linie überzeugt. Der Klingenstahl steht für höchste Stabilität bei gleichzeitig herausragenden Schneideigenschaften: Schnitthaltig, hart, korrosionsbeständig sowie zäh – kompromisslose Performance garantiert! Geöffnet wird das Taschenmesser über das tränenförmige Daumenloch; der Klingentrücken ist zusätzlich mit rutschfesten Jimpings an der Daumenauflage für eine sichere Handhabung ausgestattet. Der intuitive Schieberegler des Crossbar-Lock arretiert die Klinge sicher und ist formschön in den ergonomischen Griff aus glasfaserverstärk-

tem Nylon (GFN) eingebettet, welcher hohe Festigkeit mit geringem Gewicht vereint. Für das Plus an Haptik sorgt die fingerabdruckartige Textur der Griffschalen, die im Einklang mit der Formensprache von Crossbar Lock, Klingennachsschraube, Fangriemenöse und dem umsetzbaren Tip-Up Clip steht. Die Auslieferung des Böker DTK erfolgt in einem hochwertigen Filz-Etui. Handgefertigt in der Böker Manufaktur Solingen. Ges. 18,7 cm. Kl. 7,6 cm. Stärke 3 mm. Gew. 77 g.

Art.-Nr. 110308 € 141,95

4 | BÖKER EDK (EVERYDAY DUTY KNIFE)

The beauty of duty – pflichtbewusst, zuverlässig und dabei immer leichtfüßig im Alltag unterwegs: Das Böker EDK (Every Day Duty Knife) ist ein Macher; mit anspruchsvollem Naturell und einem klaren Bekenntnis zur Hingabe. Schneiden als wahres Vergnügen ist weniger ein Versprechen als vielmehr spürbare Realität. Unterstrichen wird die Diensttauglichkeit des Böker EDK durch seine satinierte und kugelgelagerte Droppoint-Klinge aus pulvermetallurgischem CPM MagnaCut (61-62 HRC), die bei den täglichen Schneidarbeiten vom Öffnen einer

Verpackung bis zum Durchtrennen von Seilen auf ganzer Linie überzeugt. Der Klingenstahl steht für höchste Stabilität bei gleichzeitig herausragenden Schneideigenschaften: schnitthaltig, hart, korrosionsbeständig sowie zäh – kompromisslose Performance garantiert! Geöffnet wird das Taschenmesser über das tränenförmige Daumenloch; der Klingentrücken ist zusätzlich mit rutschfesten Jimpings an der Daumenauflage für eine sichere Handhabung ausgestattet. Der intuitive Schieberegler des Crossbar-Lock arretiert die Klinge sicher und ist formschön in den ergonomischen Griff aus glasfaserverstärktem Nylon (GFN) eingebettet, welcher hohe Festigkeit mit geringem Gewicht vereint. Für das Plus an Haptik sorgt die fingerabdruckartige Textur der Griffschalen, die im Einklang mit der Formensprache von Crossbar Lock, Klingennachsschraube, Fangriemenöse und dem umsetzbaren Tip-Up Clip steht. Die Auslieferung des Böker EDK erfolgt in einem hochwertigen Filz-Etui. Handgefertigt in der Böker Manufaktur Solingen. Ges. 18,9 cm. Kl. 7,8 cm. Stärke 3 mm. Gew. 74 g.

Art.-Nr. 110307 € 136,95



1 | BÖKER BRLW

Die einen sagen Ikone, wir sagen BRLW! Unbeeindruckt von über 150 Jahren Geschichte Böker Barlow führt das stilvolle Taschenmesser das Vermächtnis der beliebten Modellreihe mit modernem Zeitgeist in die Zukunft. Nur die besten Materialien, feinste Handwerkskunst und 1869 % Leidenschaft fließen in das BRLW ein. Stilprägend ist der optisch abgesetzte und präzisionsgefräste Titangriff, der die charakteristische, überlange Backe im vorderen Bereich sowie die Holzmaserung im hinteren Griffbereich liebevoll zitiert. Ein diskret eingearbeiteter Frame Lock mit gehärtetem Lockbar-Insert übernimmt die Verriegelung der kugelgelagerten, mit selbstbewusster Fehlschärfe versehenen Clippoint-Klinge aus pulvermetallurgischem CPM MagnaCut (61-62 HRC). Dieser Klingenstahl zeichnet sich insbesondere durch seine Symbiose aus hoher Schnitthaltigkeit, Härte, Korrosionsbeständigkeit sowie Zähigkeit aus. Zum eleganten Erscheinungsbild tragen der dezente Flipper, der im geöffneten Zustand vollständig verschwindet, sowie der flache, aus dem Vollen gefräste Titan Clip (Tip-Up/r) bei, während der Böker Baum die Klingennachsschraube der Vorderseite dekorativ verziert. Für zusätzliche Tragemöglichkeiten sorgt die Fangriemenöse am Griffende. Die Auslieferung des Böker BRLW erfolgt in einem hochwertigen Filz-Etui. Handgefertigt in der Böker Manufaktur Solingen. Ges. 15,4 cm. Kl. 6,5 cm. Stärke 2,5 mm. Gew. 62 g.
Art.-Nr. 112630 € 241,-



1 | Böker BRLW.
€ 241,-

NEU2 | Böker BRLW
G10 Black.
€ 149,95**2 | BÖKER BRLW G10 BLACK**

LoW-caRB for BRLW! Unbeeindruckt von über 150 Jahren Geschichte Böker Barlow führt das leichtgewichtige Taschenmesser das Vermächtnis der beliebten Modellreihe mit modernem Zeitgeist in die Zukunft. Nur die besten Materialien, feinste Handwerkskunst und 1869 % Leidenschaft fließen in das elegante BRLW G10 ein. Stilprägend ist der optisch abgesetzte und präzisionsgefräste Griff aus zeitlos schwarzem G10, der die charakteristische, überlange Backe im vorderen Bereich sowie die Holzmaserung im hinteren Griffbereich liebevoll zitiert. Ein diskret eingearbeiteter Linerlock übernimmt die Verriegelung der kugelgelagerten, mit selbstbewusster Fehlschärfe versehenen Clippoint-Klinge aus pulvermetallurgischem CPM MagnaCut (61-62 HRC). Dieser Klingenstahl zeichnet sich insbesondere durch seine Symbiose aus hoher Schnitthaltigkeit, Härte, Korrosionsbeständigkeit sowie Zähigkeit aus. Zum kultivierten Erscheinungsbild tragen der dezente Flipper, der im geöffneten Zustand vollständig verschwindet, sowie der flache, aus dem Vollen gefräste Titan Clip (Tip-Up/r) bei, der eine unauffällige Deep-Carry Trageweise erlaubt. Für zusätzliche Tragemöglichkeiten sorgt die Fangriemenöse zur Befestigung von Lanyards am Griffende. Die Auslieferung des Böker BRLW G10 erfolgt in einem hochwertigen Filz-Etui. Handgefertigt in der Böker Manufaktur Solingen. Lieferbar ab Februar 2025. Ges. 15,3 cm. Kl. 6,6 cm. Stärke 2,5 mm. Gew. 58 g.

Art.-Nr. 110670 € 149,95

1 | Böker
Coffin Denim
Micarta.
€ 139,95

Gedraitis

1 – 2 | BÖKER COFFIN MICARTA

Stilvolle Eleganz und lässige Zuverlässigkeit als Ausdruck lebendiger Passion: Das Böker Coffin Micarta von Chuck Gedraitis ist mehr als nur ein Messer. Pulsierend, eine Mélange aus Tradition und bewährter Innovation – für erhöhten Herzschlag bei echten Messerfans.

Charakteristisch ist die sargförmige Gestaltung der Micarta Griffschalen, die neben ausgezogener Haptik für einen ungezwungenen Casual-Look sorgen. Mit der Droppoint-Klinge aus pulvermetallurgischem CPM MagnaCut (61-62 HRC) und dekorativer Fehlschärfe ist der letzte Sargnagel für anspruchsvolle Schneidarbeiten

des Alltags bereits klar definiert. Vom Schälen eines Apfels bis zum Zerschneiden von kräftigen Seilen – das Slipjoint Taschenmesser mit 90 Grad Stop bewegt sich in der EDC-Welt betont leichtfüßig, mit modisch-legerer Silhouette. Der geradlinige Nagelhau zur klassischen Öffnung des Klappmessers macht die Moderne im Detail greifbar. Zur Diskretion als selbstverständliche Tugend trägt der umsetzbare Edelstahl-Clip (Tip-Up) bei, der eine Deep-Carry-Trageweise erlaubt und das Messer nahezu komplett in der Hosentasche verschwinden lässt. Die Auslieferung des Böker Coffin Micarta erfolgt in einem hochwertigen Filzetui. Handgefertigt in der Böker Manufaktur Solingen.

1 | BÖKER COFFIN DENIM MICARTA

Mit jeansblauen Micarta Griffschalen.
Ges. 18,7 cm. Kl. 8 cm. Stärke 2,5 mm. Gew. 56 g.
Art.-Nr. 112944 € 139,95

2 | BÖKER COFFIN JUTE MICARTA

Mit kaffeebraunen Micarta Griffschalen. Klinge, Rückenfeder und Clip im Dark Stonewash-Finish.
Ges. 18,7 cm. Kl. 8 cm. Stärke 2,5 mm. Gew. 56 g.
Art.-Nr. 112946 € 164,95



2 | Böker Coffin
Jute Micarta.
€ 164,95

Gedraittis



1 | Böker Mach-1 Damast.
 € 493,-

1 | BÖKER MACH-1 DAMAST

Ungezügelt, mit innewohnender Kraft. Temperamentvoll, von sanftem Gemüt. Die Weite im Blick, den Alltag aus den Augen. Schier endlos der Highway, mit rauem Asphalt, den zerbröckelt gelben Markierungen und wehendem Wüstenstaub. Nicht lange und die Endlosigkeit weicht einem Gefühl von Freiheit, der Sonnenuntergang taucht Landschaft und Gemüt in eine wärmende Hülle aus Glückseligkeit und mildem Fahrtwind. Beruhigend wirkt dabei der tiefe Klang des wuchtigen Windsor V8 Small Block Motors mit 186 kW (253 PS), der den Roadtrip mit dem Ford Mustang zu einem ganz besonderen Moment werden lässt. Inspiriert durch das Kampfflugzeug des Zweiten Weltkriegs, die P-51 Mustang, entwickelte Ford Anfang der 1960er-Jahre den Mustang, der 1964 seine Marktreife erlangte. Als kompaktes Sportcoupé sprach das erschwingliche Pony Car, dessen Gattungsbezeichnung auf das galoppierende Pferd im Kühlergrill-Logo des Ford Mustangs zurückgeht, vor allem eine jüngere Klientel an. Um der hochmotorisierten Konkurrenz von Dodge, Pontiac und Chevrolet entgegenzuwirken, setzte Ford mit dem Mustang Mach-1 ein

Statement in der Liga der kraftstrotzenden Muscle Cars. Der Mach-1 der ersten Generation von 1969 war ausschließlich als Fastback Variante erhältlich und wies optisch als auch performativ einige Unterschiede zum Serienmodell auf: Sportfahrwerk, mattschwarze Sportstreifen und eine Motorhaube mit Kühlluftansaugung, verchromte Auspuffendrohre sowie Tankdeckel, Haubenstifte, Front- und Heckspoiler als auch eine luxuriöse Innenausstattung gaben mehr als 72.000 verkauften Einheiten dieses Modells gehörig die Sporen. Über die Jahre wurde der Mustang zum Inbegriff des Muscle Cars und führt sein Erbe mittlerweile in 7. Generation fort. In Zusammenarbeit mit dem italienischen Designer Tommaso Rumici zitiert Böker das unverkennbare Design des Fahrzeugs und macht die Legende im gleichnamigen 1969 Mach-1 Damast noch greifbarer. Für die edle, 84-lagige Damast-Klinge wurden Teile von Radnabe, Querlenker und Federung verwendet und von Chad Nichols im Muster Wavepool von Hand geschmiedet, welches an die eingebrannten Reifenspuren auf dem Asphalt nach einem kreisrundem Donut-Drift angelehnt ist. Die kugelgelagerte Klinge mit markanter Fehlschärfe öffnet laufruhig über den

demontierbaren Daumenpin und schneidet mit sattem Drehmoment. Damit dem leidenschaftlichen Messer nicht die Pferde durchgehen, verriegelt der Liner Lock die Klinge mit der gewohnt-en Coolness eines Ford Mustangs. Fingermulden im Griff aus leichtgewichtigem, hochfestem Aluminium erinnern an die Kotflügel des Muscle Cars, während die goldgefärbte Einlage der vorderen Griffschale an die seitliche Zierleiste von Tür und Karosserie anknüpft. Ausdrucksstark unterstreicht die Silver Jade Farbgebung des Griffs die sportliche Anmutung des Taschenmessers und sorgt für ein spürbares V8 Zittern in der Hand. Der abfallende Griff Rücken orientiert sich in nostalgischer Weise an der Fastback-Kontur der Karosserie wohingegen die detaillierte Klingennachsschraube den Vorwärtstrieb der Räder spürbar werden lässt. Geradlinig und kantig stellt der aus dem Vollen gefräste Edelstahlclip eine Reminiszenz an die Türgriffe des Ford Mustangs dar. Lieferung inklusive eines Schwebedisplays, einem ungedul-digen Hufenscharren sowie der nötigen Portion Lässigkeit. Handgefertigt in der Böker Manufaktur Solingen. Ges. 19,8 cm. Kl. 8,2 cm. Stärke 3,6 mm. Gew. 116 g.

Art.-Nr. 111102DAM € 493,-



2 | Böker 1969 Z28-Damast.
€ 475,-

2 | BÖKER 1969 Z28-DAMAST

Legenden werden nicht geboren, sie werden von der Zeit geprägt, bis ihr Moment gekommen ist, die Zeit zu prägen. Sie leben keinen Mythos, sie erschaffen ihn und hinterlassen ein ehrwürdiges Vermächtnis. Im Jahr 1966 wird in Detroit im Bundesstaat Michigan der Grundstein für eine weitere Ikone gelegt. Im Epizentrum der US-amerikanischen Automobilindustrie erblicken zahlreiche Fahrzeuge das Licht der Welt. Viele davon sind gewöhnliche Autos, andere hingegen auserwählt. Der Chevrolet Camaro wurde ursprünglich als sogenanntes Pony Car konzipiert, das vor allem jüngere Käuferschichten ansprechen sollte. Kompakt, sportlich und erschwinglich – das Coupé war der Starke für die Halbstarke. Der Erfolg ließ nicht lange auf sich warten. Von 1966-1969 liefen ca. 700.000 Exemplare des Camaro mit 12 unterschiedlichen Motorvarianten vom Band. 1969 wurde mit dem Z28 der letzte Camaro der ersten Generation vorgestellt. Unter Kennern gilt dieses Modell als eines der Besten unter allen Baureihen. Ein wuchtiger V8 Small Block Motor mit 216 kW (294PS) und ein Special Performance

Paket befeuern den Camaro Z28 in die erlesene Liga der Muscle Cars, sportliche Streifen auf der Karosserie inklusive. Die Motorsport DNA des inzwischen begehrten Sammlerobjekts lässt sich ebenso wenig verleugnen. Der verwendete Motor ist eine abgeschwächte Variante des erfolgreichen und hochdekorierten Penske Camaro aus der SCAA Trans AM Rennserie.

Böker zitiert das Design des Camaro Z28 und lässt die Legende wieder aufleben. Herausgekommen ist mehr als nur ein Messer. Ein Lebensgefühl, der gediegene Roadtrip beim blubbernden Klang des V8 Motors auf dem schier endlosen Highway, sanfte Sonnenstrahlen, die über den Canyon streifen und die Seele erwärmen. Unvergessliche Momente ohne Alltag – genau wie das außergewöhnliche Böker 1969 Z28-Damast.

In Zusammenarbeit mit dem italienischen Designer Tommaso Rumici entstand ein einzigartiges „Muscle-Knife“, welches die markanten Charaktereigenschaften des Camaro Z28 in Form und Stärke in sich vereint. Die edle Droppoint-Klinge aus 80-lagigem Damast wurde von Chad Nichols im Muster „Tread“ handgeschmiedet

und erinnert an die abfallende Cowl-Induction Motorhaube des Muscle Cars. Hierzu wurden Teile des oberen Querlenkers aus dem Camaro für die Klinge verwendet, die laurhug mit dem blau eloxiertem Daumenpin öffnet, während der bisige Edelstahl Liner Lock das Messer zuverlässig arretiert.

Der in „Le Mans Blue“ gehaltene Aluminiumgriff interpretiert in nostalgischer Weise die Linienführung der Karosserie und wartet mit spannenden Details auf. Stufenheck, der kleine Heckspoiler und die kiemenartigen Lufteinlässe an den hinteren Kotflügeln wurden formschön in das Messer integriert. Die Klingenschraube ist den häufig bei Muscle Cars verwendeten Felgen liebevoll nachempfunden, wohingegen der geradlinige und aus dem Vollen gefräste Edelstahlclip eine Reminiszenz an die verchromten Türgriffe darstellt. Lieferung inklusive eines hochwertigen Schwebedisplay, jeder Menge Drehmoment und einer sanften Brise Fahrtwind im Haar. Handgefertigt in der Böker Manufaktur Solingen. Ges. 18,6 cm. Kl. 8 cm. Stärke 3,6 mm. Gew. 99 g. Art.-Nr. 111101DAM € 475,-

LIMITIERT AUF
999 EXEMPLARE

NEU

1 | Böker Damast
Jahresmesser 2025.
€ 389,-





1 | BÖKER DAMAST JAHRESMESSER 2025

Stil oder Ikone? Zeitgeist oder zeitlos? Herzschlag oder Blitzschlag? Egal wie man es dreht und wendet: Das weltweit auf 999 Exemplare streng limitierte Böker Damast Jahresmesser 2025 elektrisiert Messerliebhaber auf ganzer Linie. Aufregend, packend, pulsierend – ungefilterte Begeisterung mit einer Tendenz: nach oben offen! Aus Tradition geformt, zitiert das Damast Jahresmesser das Böker TRPPR (gesprochen: Trapper) als außergewöhnlicher Gentleman Folder, der den Geist des erfolgreichen Ur-Trapper in eine neue Zeit überträgt. Wenngleich auf das Wesentliche reduziert, lässt das Taschenmesser an nichts vermissen. Die kugelgelagerte Klinge aus 100-lagigem Damast, in den USA von Chad Nichols im Muster Stainless Meadow Pattern handgeschmiedet, öffnet seidenweich per Flipper, während der elegante Integral-Framelock mit Overtravel-Stop das Messer zuverlässig sichert. Passend dazu bildet der handschmeichelnde Griffkörper aus Titan mit seinem aufgeräumten Look einen gelungenen Kontrast zur Klinge und unterstreicht das Leitbild zeitgenössischer Messerkultur. Dekorative Akzente setzen die thermisch gefärbten Schrauben, einschließlich der Klingennachsschraube, bei der das berühmte Böker Baumzeichen sofort ins Auge fällt, sowie der aus dem Vollen gefräste Titanclip (Tip-Up/r) mit Kugel. Die Auslieferung des Böker Damast Jahresmessers 2025 erfolgt mit einem hochwertigem Rahmentui und Echtheitszertifikat. Handgefertigt in der Böker Manufaktur Solingen. Lieferbar ab Februar 2025. Ges. 18,9 cm. Kl. 8,1 cm. Stärke 2,5 mm. Gew. 78 g.

Art.-Nr. 1132025DAM € 389,-

2 | BÖKER DAILY KNIVES AK1 DAMAST

Das in Kooperation mit dem jungen Messermacher Alex Kremer und Daily Customs entstandene Böker Daily Knives AK1 ist ein vielseitiges, kleines Alltagsmesser, welches nicht nur als EDC restlos überzeugt und bereits Kultstatus genießt. Der große Erfolg der Modelle mit Klingenstein RWL-34 hat uns dazu veranlasst, eine High-End Version zu konzipieren. Hatte uns der Hersteller Fat Carbon schon zuvor immer wieder mit Verbundmustern überrascht, die wir uns bis dahin nicht hatten vorstellen können, so setzt das neue Material Fat Carbon Space-Coral Silver einen vollkommen neuen Akzent. Der Querschnitt des Musters ist um 90° gedreht und der gleichmäßige Abstand der feinen Linien sind in genial geordnetem Chaos arrangiert. Dieses Werkstoff-Highlight war uns gerade gut genug, um es als Griffschalen für die Klinge und den Erl aus rostfreiem Damast von Chad Nichols im Muster Boomerang zu verwenden. So entsteht ein optisch reizvolles Zusammenspiel der Materialien, die zudem beide in ihren jeweiligen Funktionen die besten mechanischen Eigenschaften aufweisen. Die Griffschalen lassen sich mühelos mit dem beiliegenden Torx-Schlüssel demontieren, sodass die aufwendig gefertigte Fangriemenöse am Griffende bei demontierten Griffschalen herumdrehen kann und wahlweise im Griff verschwindet. Lieferung mit hochwertiger, schwarzer Lederscheide, die mit einem eingenähten Ulticlip versehen ist und dank der arretierenden Federklammer bequem am Taschensaum befestigt werden kann. So lässt sich das Böker AK1 Damast mühelos ziehen, während die Scheide vom Ulticlip zuverlässig an Ort und Stelle gehalten wird. Von Hand gefertigt in der Böker Messer-Manufaktur in Solingen. Ges. 17,4 cm. Kl. 7,9 cm. Stärke 2,4 mm. Gew. 69 g.

Art.-Nr. 122509DAM € 551,-

2 | Böker Daily Knives
AK1 Damast.
€ 551,-





Parabolku - Probe 900°C



EDE/ML
 52.04.125, 5.69241



AK Paquet Damast

BÖKER MILITÄRHISTORISCHE DAMAST-PROJEKTE

Damast-Klingen entstehen in einem kunstvollen Prozess durch die jahrtausendealte Schmiedetechnik des Feuerschweißens mehrerer Stahllagen zu einem einzigen homogenen Werkstück. Durch ihre besondere Ästhetik, ihre hervorragenden Materialeigenschaften und die hohe Könnerschaft des Schmiedes ging von diesen Stählen von Anfang an eine besondere Anziehungskraft auf die Menschen aus, eine Faszination, die sich über die Jahrhunderte erhalten hat. Sammlermesser mit Klingen aus handgeschmiedetem Damast haben bei Böker eine lange Tradition. 1980 erschien das erste in Solingen gefertigte Damast-Jahresmesser. Mit dieser Tradition wurde bis heute in keinem Jahr gebrochen.

Eine völlig neue Dimension fügte Böker den Damast-Sammlermessern hinzu, als nicht mehr nur ein historisches Schmiedeverfahren, sondern auch ein Ausgangsmaterial mit historischem Hintergrund für die Klingen gewählt wurde. Es war ein Paukenschlag in der Messerwelt als im Jahr 2004 mit dem Hauptgeschützrohr des Kampfpanzers Leopard I zum ersten Mal Stahl verschmiedet wurde, der zuvor als Teil eines Waffensystems gedient hatte. Zusätzlich zur erfolgreichen Leopard-Serie wurde mit dem Stahl des Schlachtschiffes Tirpitz erstmalig ein Projekt mit Ursprung in einem der beiden Weltkriege präsentiert.

Es folgte der Stahl weiterer Panzer, aber auch solcher von legendären Infanteriewaffen und sogar Jagdflugzeugen. Die Beschaffung des seltenen Original-Materialies wurde hierbei von Projekt zu Projekt beständig anspruchsvoller.

Der besondere Reiz bei der Entwicklung dieser militärhistorischen Messer entsteht durch die völlig unterschiedlichen Herausforderungen in vier verschiedenen Phasen der Realisation:

Phase 1: Als erstes muss eine Waffe mit Relevanz hinsichtlich der konstruktiven Ingenieursleistung und des historischen Einsatzes bestimmt werden.

Phase 2: Es folgt die internationale Suche nach Beständen des seltenen und teuren Materials und die Überzeugungsarbeit, die Besitzer für den Verkauf eines Teiles hiervon zu gewinnen.

Phase 3: Als Nächstes muss durch die kluge Auswahl der Legierung der zugesetzten Stahllagen ein hervorragender Messerstahl geschaffen werden. Denn es ist Teil der Wahrheit, dass die Ursprungsstähle jeweils optimiert waren, um eine gute Panzerung oder ein gutes Geschützrohr zu sein, jedoch nie, um eine Messerklinge zu werden.

Phase 4: Zuletzt muss ein Design gefunden werden, das ästhetisch überzeugt und gleichzeitig in irgendeiner Weise der charakteristischen Erscheinung der jeweiligen Waffe der sehr unterschiedlichen Waffengattungen gerecht wird.

Die Ergebnisse dieser Arbeit legen wir auf den folgenden Seiten Ihrem Urteil vor.



98 k - Damast

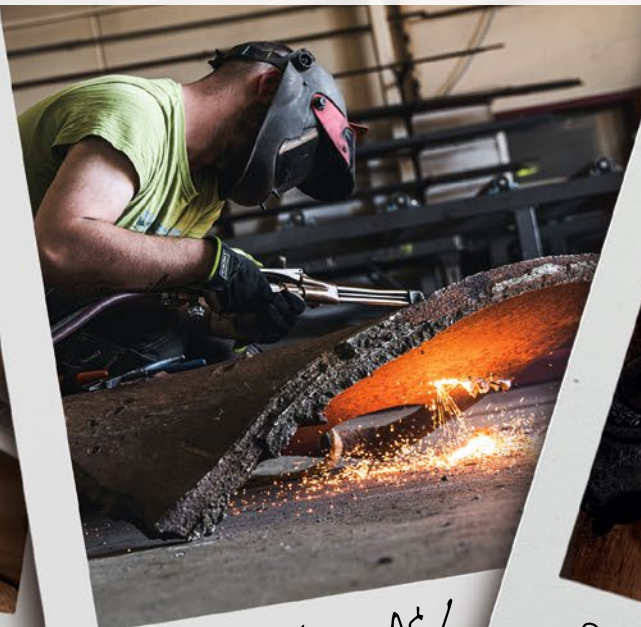

Rohr eines A6/Altra NO



Pop mit Schwere Wilhelmus III

INFANTERIEWAFFEN

Die Infanterie bildet das Rückgrat einer jeden Armee. Sie muss die militärischen Ziele Eroberung und Verteidigung von Gebieten in letzter Konsequenz durchsetzen. Zuverlässigkeit sowie schnelle und ressourcenschonende Produktion muss gerade bei der Konstruktion ihrer Waffen immer mitgedacht werden.



Karabiner 98f

1 | Böker 98k-Damast.
€ 352,-



Pos. 2. Vollerl-Konstruktion aus P08-Damast.



2 | Böker P08-Damast.
€ 657,-

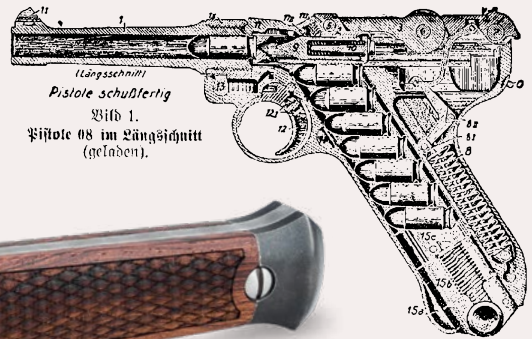

1 | BÖKER 98K-DAMAST

Das aufsehenerregende Böker 98k-Damast erweckt ein bedeutendes Stück deutscher Militärgeschichte zum Leben. Der weltweit bekannte Karabiner 98k wurde 1935 von der Wehrmacht als Standard-Dienstgewehr eingeführt und blieb bis zum Ende des Zweiten Weltkrieges 1945 die meistverbreitete Handfeuerwaffe der deutschen Soldaten. Das Repetiergewehr basierte auf dem legendären Mauser-System 98, das schon im Gewehr 98 in Weltkrieg die Standardwaffe des Deutschen Heeres war. Bis heute hält es den Rekord als weltweit meist gebautes Kammerstängel-Repetiersystem der Geschichte. Das Böker 98k-Damast greift verschiedene Designelemente des 98k-Bajonetts auf und ist zudem mit einer einzigartigen Damast-Klinge aus dem Laufstahl der Mauser-Karabiner ausgestattet. Der bemerkenswerte Damast wird für uns von Chad Nichols von Hand im Muster Ripple geschmiedet. Die Klinge wird per Nagelhau geöffnet und von einem stabilen Backlock zuverlässig arretiert. Die Griffschalen aus heimischem Walnussholz nehmen die diagonal geriffelte Struktur der Bajonettgriffschalen auf und sorgen für sicheren Halt. Unter der Backe aus Stahl wurde zudem der Querstich zum seitlichen Reinigen des Schachtes der Putzstockaufnahme übernommen. Handgefertigt in der Böker Messer-Manufaktur Solingen. Mit edlem Schwe-

bedisplay, Echtheitszertifikat und individueller Seriennummer. Ges. 19,5 cm. Kl. 8,4 cm. Stärke 4 mm. Gew. 109 g.
Art.-Nr. 110715DAM € 352,-

2 | BÖKER P08-DAMAST

Der einzigartige Böker P08-Damast Stiefeldolch verbindet auf unnachahmliche Weise die Welt der Messer mit historischer Militärgeschichte. Die auch als Parabellum-Pistole oder schlicht Luger bekannte P08 gilt bis heute als legendär. Der von Georg Luger entwickelte unterknickte Kniegelenkverschluss mit kurzem Rohrrücklauf verleiht der P08 ihre charakteristische Erscheinung. Hinzu kam das ebenfalls von Luger für die neuartige Pistole entwickelte Kaliber 9 mm Luger (9x19 Nato), das in der damaligen Zeit zu den kräftigsten Kurzwaffenkalibern zählte und auch heute noch das am weitesten verbreitete Behördenkaliber der Welt ist. Sie diente den deutschen Armeen in beiden Weltkriegen als Standardpistole und wurde schnell eine internationale Erfolgsgeschichte. So wurde die Waffe bereits 1914 in den Armeen von Bulgarien, den Niederlanden, Portugal und der Türkei eingesetzt und galt bis zum Ende des Zweiten Weltkriegs als überaus begehrte Beutewaffe. Ihre unverwechselbare, ikonische Erscheinung sicherte ihr wie keiner anderen Pistole einen festen Platz in der Popkultur.

Das Böker P08-Damast greift nicht nur verschiedene Designelemente der ungewöhnlich ästhetischen Behördenwaffe auf, sondern ist zudem mit einer einzigartigen Damast-Klinge aus dem Laufstahl der präzisen Pistole ausgestattet. Der bemerkenswerte Damast wird für uns von Chad Nichols von Hand im Muster Boomerang geschmiedet. Die Griffschalen des ebenfalls kompakt gebauten Stiefeldolchs werden aus zertifiziert importiertem Palisanderholz gefertigt und erinnern an die klassische, schlichte Fischhautverschneidung des charakteristischen Pistolengriffs. Zur Montage dieser Griffschalen wird zudem die gleiche Konstruktion der Halteschrauben verwendet wie bei der P08. Und auch der Konus des freiliegenden Laufs findet sich im Winkel der Griffseiten wieder. Backen und Abschlussknäufel bestehen aus Stahl und werden mit einem dunklen Stonewash-Finish versehen. Lieferung mit hochwertiger schwarzer Lederscheide, die mit einem eingenähten Ulticlip versehen ist und dank der arretierenden Federklammer bequem befestigt werden kann. So lässt sich der Böker P08-Damast Stiefeldolch mühelos ziehen, während die Scheide vom Ulticlip zuverlässig an Ort und Stelle gehalten wird. Handgefertigt in der Böker Messer-Manufaktur Solingen. Mit edlem Schwebedisplay, Echtheitszertifikat und individueller Seriennummer. Ges. 17,5 cm. Kl. 8,2 cm. Stärke 3,5 mm. Gew. 106 g.
Art.-Nr. 121515DAM € 657,-



1 | Böker Acht-Acht Flak Damast.
 € 629,-



1 | BÖKER ACHT-ACHT FLAK DAMAST

Mit dem Sammlerdolch Acht-Acht Flak Damast präsentiert Böker sein erstes militärhistorisches Projekt der Waffengattung Artillerie.

Die 8,8-cm-Flak (Flak kurz für Flugabwehrkanone) gilt vielen Kennern als bestes und ganz unbestritten als vielseitigstes Geschütz des 2. Weltkrieges.

War die Acht-Acht ursprünglich zur Flugabwehr entwickelt worden, begründete sie ihren legendären Ruf vor Allem im Erdkampf.

Während Panzerabwehrkanonen mit 3,7 cm bis maximal 7,5 cm für die zeitgenössischen Panzerungen notorisch unterkalibriert waren, hatten Flak regelmäßig relativ große Rohrdurchmesser. Es zeigte sich schnell, dass nur die Acht-Acht in der Lage war, die Panzerungen beispielsweise des schweren britischen Panzers Matilda II oder des sowjetischen T-34 zuverlässig und vor Allem auch auf größere Entfernungen von bis zu 2.000 Metern zu durchschlagen. Voraussetzung hierfür

war, dass das Rohr der 8,8-cm-Flak – für eine Flak absolut untypisch – in einen negativen Neigungswinkel geschwenkt werden konnte. Somit war es möglich, das Rohr unter die horizontale Ebene zu senken, um Bodenziele zu bekämpfen. Auf einer Säulenlafette mit vier kreuzförmigen Auslegern war das Geschütz zudem 360° um seine Hochachse schwenkbar. Ein weiterer Vorteil der Acht-Acht war ihre Schnelligkeit. Diese resultierte zum einen in der kurzen Zeit, in der die Kreuzlafette auf- und abgebaut und das Geschütz also verlegt werden konnte. Zum anderen lag sie in der hohen Feuer rate. Bei der Bauart als halbautomatische Kanone mit gebremstem Rohrrücklauf war nach jedem Schuss der Verschluss geöffnet, das Schlagstück gespannt und die leere Kartusche ausgeworfen. Eine eingespielte Bedienungsmannschaft, die i. d. R. aus 9 Soldaten bestand, konnte so bis zu 20 Schuss pro Minute abfeuern. Das führte dazu,

dass die deutschen Flak-Soldaten 9 von 1.000 einfliegenden Maschinen abschießen konnten. Diese Zahl erscheint ernüchternd klein, gilt aber immer noch als die höchste Abschussquote einer Fliegerabwehr in der Kriegsgeschichte.

Die 8,8-cm-Flak hatte auch wesentlichen Anteil am legendären Ruf einer anderen Waffe des 2. Weltkrieges, die Böker bereits in einem Damast-Sammlermesser verarbeitet hat. Als Hauptbewaffnung war sie verbaut im Turm des Panzerkampfwagen VI, besser bekannt als Tiger. Durch diese Verwendung bewährt, wurde sie später ebenso das Geschütz des Jagdpanzers Nashorn.

Das Projekt Acht-Acht Flak Damast ist als ausgewachsener Dolch mit mittelalterlicher Anmutung realisiert. Das Herzstück bildet die schlanke, aber massive 18,1 cm lange aus Teilen der 8,8-cm-Flak geschmiedete Klinge. Die Griffrolle wird aus einem Stück heimischer stabilisierter Hainbuche mit 16 Rillen gedreht. Radien und Proportionen des 5 mm starken Parierstücks aus rostfreiem Edelstahl bilden bei genauem Hinsehen dezent den Umriss der Kreuzlafette mit zum Transport hochgeklappten Seitenauslegern. Die Silhouette der ausgeklappten Lafette ist auf dem Boden des massiven Abschlussknaufes aus Edelstahl angedeutet. Der Dolch ist ausgestattet mit einer Scheide aus dunkelbraunem Leder mit Gürtelschlaufe und Ortverstärkung. Auslieferung mit edler Aufbewahrungsbox, Echtheitszertifikat und individueller Seriennummer. Ges. 30,2 cm. Kl. 18,1 cm. Stärke 6,5 mm. Gew. 292 g.

Art.-Nr. 121508DAM € 629,-





1 | Boker
Kalashnikov
Bajonett
Damast.
€ 485,-



2 | Boker MG-42
Damast Dolch.
€ 661,-

1 | BÖKER KALASHNIKOV BAJONETT DAMAST

Im Jahr 1947 stellte Mikhail Kalashnikov seine Konstruktion des AK-47 der Roten Armee vor und konnte die Entscheidungsgremien umgehend von seiner Entwicklung überzeugen. Mit geschätzt 100 Millionen Stück ist das System Kalashnikov weltweit die meistgebaute und nachgebaute Handwaffe der Geschichte ist. Das 1959 zusammen mit der überarbeiteten Variante AKM eingeführte Bajonett war nicht weniger revolutionär und prägend für spätere Konstruktionen als das berühmte Sturmgewehr selbst. Das Konzept beruhte auf einem von R. Todorow ursprünglich für Kampfschwimmer entwickeltem Messer. Es markierte die Abkehr von langen Bajonetten, die als reine Stichwaffen genutzt wurden, hin zum kurzen aufpflanzbaren Universalmesser mit isolierter Drahtschere und multifunktionaler Rückensäge. Das Boker Kalashnikov Bajonett Damast ist mit einer einzigartigen Damastklinge ausgestattet, die aus dem Stahl der Bajonette 6Ch3 und 6Ch4 nach dem GRAU-Index der ehemaligen Sowjetarmee gefertigt wird und mit der Unterschrift von General Kalashnikov verziert ist. Der rostfreie Damast von Chad Nichols besteht aus 80 Lagen und wird von Hand im Muster Virus geschmiedet. Die Klinge mit der von den Bajonetten übernommenen Pandurenschneidung wird mit Hilfe des Daumenpins geöffnet und von einem stabilen Linerlock verriegelt. Der Griff wird aus einem Block 6061-T6 Aluminium CNC-gefräst und anschließend schwarz

hardcoat-anodisiert. Die stabilisierten Einlagen bestehen aus heimischem Hainbuchenholz, erinnern an das Schaftholz des berühmten Sturmgewehrs und bilden zusammen die Form der charakteristischen Lüftungsschlitze des Vorderschafts. Der Farbton Russian Amber Shellac der Originalschäfte wurde dabei genau getroffen. Schrauben und Clip (Tip-Up/r) sind ebenfalls schwarz anodisiert. Handgefertigt in der Boker Messer-Manufaktur Solingen. Auslieferung mit edlem Schwebedisplays, Echtheitszertifikat und individueller Seriennummer. Ges. 22,8 cm. Kl. 9,6 cm. Stärke 4 mm. Gew. 158 g. Art.-Nr. 11KAL48DAM € 485,-

2 | BÖKER MG-42 DAMAST DOLCH

Mit dem klassisch-eleganten Boker MG-42 Damast Dolch bekommt die Krone der historischen Boker-Damast-Stahl-Projekte ein weiteres Juwel. Vor allem durch die damals revolutionäre Fertigungstechnik mit konsequentem Einsatz von Blechprägeteilen, außergewöhnliche Zuverlässigkeit und Bedienerfreundlichkeit und eine bis dahin unerreichte Kadenz zählt das MG-42 zu den international beachteten Meilensteinen der Waffentechnik. Rohstoffe und Produktionszeit waren im Kriegsverlauf zunehmend zu kritischen Faktoren geworden. Daher suchte das Heereswaffenamt einen Nachfolger für das ressourcenintensive MG-34. Der konsequente Einsatz von Blechprägestatt Frästeilen und der Verzicht von Sorgfalt bei nicht funktionsentscheidenden Details ermöglichte bei deutlicher Senkung von Produktionszeit

und -kosten eine Waffe zu bauen, die noch zuverlässiger als ihre Vorgängerin war. Nahezu störungsfreie Funktion und Schussgenauigkeit bei jeder Witterung, der Wechsel von heißgeschossen Läufern innerhalb von Sekunden und eine Kadenz von 1.500 Schuss/Minute (25 Schuss/Sekunde) begründeten den Ruf des MG-42. Noch heute ist das MG-42 in leicht modifizierter Form als MG 3 das Standard-MG der deutschen Bundeswehr. Seltene Originale aus dem 2. Weltkrieg erzielen beim Auktionshaus Rock Island Auctions zwischen 40.000 und 60.000 USD. Den Stahl des MG-42 schmiedet unser langjähriger und erfahrener Partner Chad Nichols zum Herzstück des Dolches, der zweischneidig geschliffene Klinge mit beidseitiger dezenter Hohlkehle. Das gewählte Damast-Muster Low Layer Raindrop (40 Lagen) kommt durch das symmetrische Profil der Klinge hervorragend zur Geltung. Knebel und Knauf des Dolches sind aus massivem Edelstahl gefertigt. Im Knauf wurden als Design-Element die Kühlrippen und Gasauslässe des Mündungsfeuerdämpfers aufgenommen. Knebel und Knauf halten fugenlos die fassförmige Rolle aus poliertem Hainbuchenholz, die sich durch Ihre Form automatisch in der Hand zentriert. Der Dolch ist ausgestattet mit einer hochwertigen Scheide aus dunkelbraunem Leder mit Gürtelschlaufe und Ortverstärkung. Auslieferung mit edlem Rahmenetui zur scheinbar schwebenden Präsentation, Echtheitszertifikat und individueller Seriennummer. Ges. 25,4 cm. Kl. 13,5 cm. Stärke 5 mm. Gew. 195 g. Art.-Nr. 121506DAM € 661,-



Rohrwerk AG/
Alta NO



Tirpitz Stahl nach Zoll



Tirpitz Damast Recherche

TIRPITZ DAMAST

Am 01. April 1939 wurde das Schlachtschiff Tirpitz, benannt nach dem Großadmiral Alfred von Tirpitz, in Wilhelmshaven getauft und vom Stapel gelassen. Sie hatte eine Besatzung von 2.500 Mann und war mit geringen bautechnischen Unterschieden 2.000 Tonnen schwerer als ihr Schwesterschiff Bismarck. Seitdem wurde in Europa kein größeres Schlachtschiff mehr gebaut. Mit dem Ziel Hilfslieferung der Westalliierten nach Murmansk zu behindern war die Tirpitz in Norwegen stationiert. Sie erhielt hierdurch den Beinamen einsame Königin des Nordens. Die starke Panzerung der Tirpitz aus Wodan-Stahl der Krupp AG war durch übliche Fliegerbomben nicht zu durchdringen. Daher entschied sich die Royal Air Force nach zahlreichen erfolglosen

Bombardements schließlich zum Einsatz von überschweren bunkerbrechenden Tallboy-Bomben. Eine einzelne dieser Bomben hatte ein Gewicht von 5,4 Tonnen. Nach einem Treffer durch eine Tallboy-Bombe 10,5 Meter hinter dem Bug war abzusehen, dass ein weiterer Luftangriff die Tirpitz versenken würde. In der Hoffnung das Schlachtschiff würde bei der zu erwartenden Versenkung auf Grund laufen und nicht kentern, legte der Kommandant die Tirpitz vor der Insel Håkøya bei Tromsø in seichtes Wasser. Der Plan ging nicht auf. Nach zahlreichen Nahsowie zwei Volltreffern durch Tallboy-Bomben kenterte die Tirpitz bis die Deckaufbauten auf Grund lagen.

Diesem Lauf der Ereignisse ist der ungewöhnliche Umstand geschuldet, dass ein versenktes Schlachtschiff in zugänglicher Tiefe lag. 1947 wurde das Wrack durch ein norwegisches Abwrackunternehmen gekauft und an Ort und Stelle bis in die 50er Jahre hinein nahezu vollständig abgebaut. Die Annäherungsweise 42.000 Tonnen Stahl waren nach Kriegsende ein dringend benötigter Rohstoff. Es bedurfte langer Recherche und Überzeugungsarbeit bis es Böker gelungen ist eine Menge von dem wenigen Material zu bekommen, das seit den 1950er Jahren nicht verarbeitet wurde.

In Gedenken an die unzähligen Toten beider Seiten in den Schlachten um die Tirpitz, spenden wir für jedes verkaufte Messer 10 € an die Kriegsgräberfürsorge.

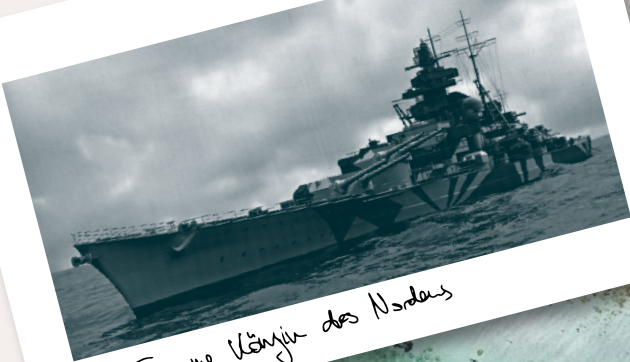

Einsame Königin des Nordens



Abwrack-Vorarbeiten



TIRPITZ STORY

JETZT ANSCHAUEN

AUF YOUTUBE 

DIE SUCHE NACH DEM TIRPITZ-STAHL

Unsere Tirpitz-Stahlvorräte neigten sich langsam dem Ende zu, so dass an eine weitere Produktion der begehrten Tirpitz-Damast Messer ohne Nachschub nicht zu denken war. Der Bestand unserer alten Bezugsquelle war aufgebraucht. Nur ein kleines Museum nahe der Stadt Alta in der Finnmark, im höchsten Norden von Norwegen, sollte noch ein Platte Wodan-Panzerstahl der Tirpitz besitzen. Mit einem kleinen Team machten wir uns auf die Suche danach – der Erfolg der Mission war ungewiss.

1 | Böker Tirpitz-Damast.
 € 839,-



2 | Böker Tirpitz-Damast 42.
 € 839,-



3 | Böker Tirpitz-Damast Gold.
 € 1.049,-



1 | BÖKER TIRPITZ-DAMAST

Das Flaggschiff der Tirpitz-Serie bildet das Tirpitz-Damast mit dem Muster „Große Pyramiden“ mit 300 Lagen und mit einer Härte von 60 HRC. Der Griff aus hochfestem Aluminium ist Hardcoat-anodisiert und lässt das Messer sicher in der Hand liegen. Der umsetzbare Clip (Tip-Up/Tip-Down) ermöglicht das Tragen in jeder gewünschten Position. Die Griffeinlage mit dem originalen Tirpitz-Wappen besteht aus heimischem Walnussholz. Dieses Messer vereint auf einzigartige Weise Geschichte, Tradition und moderne Technik, und wird von Hand in der Böker Manufaktur in Solingen gefertigt. Verriegelung per Linerlock. Die Lieferung erfolgt in einer hochwertigen transparenten Rahmenschatulle mit Zertifikat und Seriennummer. Ges. 22,9 cm. Kl. 9,9 cm. Stärke 4 mm. Gew. 167 g.
Art.-Nr. 110190DAM € 839,-

2 | BÖKER TIRPITZ-DAMAST 42

Basierend auf dem seit Jahren sehr beliebten Tirpitz Damast (s. Pos. 1), unterscheidet sich

das Tirpitz Damast 42 ausschließlich durch den wegfallenden Daumenknopf, der hier durch den Nagelhau ersetzt wird und das Tirpitz Damast 42 so zum Zweihandmesser macht. Die restliche Ausstattung ist unverändert und erfreut das Sammlerherz gleichermaßen. Ges. 22,9 cm. Kl. 9,9 cm. Stärke 4 mm. Gew. 167 g.
Art.-Nr. 110191DAM € 839,-

3 | BÖKER TIRPITZ-DAMAST GOLD

Das Böker Tirpitz-Damast Gold begeistert auf den ersten Blick mit seiner unvergleichlichen Damastklinge, die mit einer exklusiven Beschichtung aus Gold versehen ist. Die Klinge aus 300 Lagen handgeschmiedetem Tirpitz-Damast im Muster „Große Pyramide“ übt durch den matten Glanz der Beschichtung aus echtem Gold eine faszinierende Anziehungskraft auf den Betrachter aus. Sämtliche Bauteile wie Daumenpin, Klingen- und Griffschrauben, Distanzstücke, Liner, Clip und Clip-Ersatzplatte sind ebenfalls mit Gold beschichtet. Die Verriegelung erfolgt durch einen

1,5 Millimeter starken Linerlock. Der umsetzbare Clip (Tip-Up/Tip-Down) ermöglicht das Tragen in der gewünschten Position. Die Einlage aus heimischem Walnussholz trägt weiterhin stolz das Wappen und den Schriftzug der Tirpitz. Jedes Messer dieser Sonderedition vereint auf besonders edle Art und Weise Geschichte, Gedenken und moderne Technik. Vollständig von Hand gefertigt in der Böker Manufaktur in Solingen. Die Auslieferung erfolgt mit individueller Seriennummer in einem Rahmenetui mit Echtheitszertifikat. Ges. 22,9 cm. Kl. 9,9 cm. Stärke 4 mm. Gew. 180 g.
Art.-Nr. 110194DAM € 1.049,-

4-5 | BÖKER TIRPITZ-DAMAST WOOD

Das Böker Tirpitz-Damast Wood ist mit rund 10 Millimetern Stärke sehr viel flacher konstruiert und wirkt aufgrund der durchgehenden Schalen aus heimischem Walnussholz deutlich eleganter in der Linienführung als das Ursprungsmodell aus dem Jahre 2008. Das matte Holz der konturierten Griffschalen wird dreidimensional per CNC-Technik gefräst, die Vorderseite präsentiert stolz

4 | Böker Tirpitz-Damast Wood.
€ 734,-



5 | Böker Tirpitz-Damast Wood 42.
€ 734,-



6 | Böker Barlow Prime Tirpitz-Damast.
€ 320,-



das Wappen und den Schriftzug der Tirpitz. Aus Teilen der Panzerung des Schlachtschiffes Tirpitz schmiedet der Böker-Damastschmied exklusiv einen außergewöhnlichen Damast mit faszinierender Historie. Das Muster „Große Pyramide“ in 300 Lagen zeichnet die mächtige Klinge aus handgeschmiedetem Damast-Stahl und macht das Messer zu einem Höhepunkt jeder Messersammlung. Die Kombination des Tirpitz-Stahls mit Kohlenstoff-Werkzeugstählen ergibt einen extrem beanspruchbaren Damast, der mit einer Rockwellhärte von 61 bis 63 HRC jeder Schneidaufgabe gewachsen ist. Die Verriegelung erfolgt durch einen 1,5 Millimeter starken Linerlock. Mit Clip (Tip-Up). Die Lieferung erfolgt in einer hochwertigen transparenten Rahmenschatulle mit Zertifikat und Seriennummer. Ges. 22,9 cm. Kl. 9,9 cm. Stärke 4 mm. Gew. 170 g. In zwei außergewöhnlichen Varianten erhältlich.

4 | BÖKER TIRPITZ-DAMAST WOOD

Mit dem demontierbaren Daumenpin wird die Klinge geöffnet.

Art.-Nr. 110192DAM € 734,-

5 | BÖKER TIRPITZ-DAMAST WOOD 42

Die Klinge ist mit einem Nagelhau zur Klängenöffnung versehen.

Art.-Nr. 110197DAM € 734,-

Die TIRPITZ, das größte Schlachtschiff der deutschen Marine.



6 | BÖKER BARLOW PRIME TIRPITZ-DAMAST

Das im Vergleich zum Ursprungsmodells deutlich kompaktere Böker Barlow Prime Tirpitz-Damast überzeugt dabei nicht nur in der Sammler-Vitrine, sondern auch als Hosentaschentaugliches Gentlemanmesser. Die Klinge besteht aus dem einzigartigen Tirpitz-Damast, ist mit einer modernen, langgezogenen Fehlschärfe versehen und wird per Nagelhau geöffnet. Die Bediensicherheit des geschichtsträchtigen Slipjoint-Taschenmessers wird durch eine 90°-Rastung beim Öffnen und Schließen zusätzlich erhöht. Diese in Integralbauweise ausgeführte Version des zeitlosen Klassikers ist mit einem konturierten

Griffkörper aus schwarzem Micarta ausgestattet, der aus dem Vollen gefräst wird und auch die charakteristischen Backen des Barlow bildet. Die leichtgewichtige Konstruktion kann so komplett auf zusätzliche Liner aus Metall verzichten. Dank der ebenfalls konturierten Griffschalen aus heimischem Walnussholz liegt das einzigartige Gentlemanmesser äußerst angenehm in der Hand. Die dekorativen Niete bestehen aus Neusilber, die Klingennachsschraube aus Edelstahl. Mit hochwertigem Filz-Etui zur Aufbewahrung. Handgefertigt in der Böker Messer-Manufaktur Solingen. Ges. 15,8 cm. Kl. 6,9 cm. Stärke 2,5 mm. Gew. 32 g. Art.-Nr. 117942DAM € 320,-

KAMPFPANZER

Der Kampfpanzer als Durchbruchsfahrzeug mit starker Bewaffnung auf Gleisketten wurde im 1. Weltkrieg zur Auflösung der erstarrten Frontverläufe entwickelt. Er bildet noch heute die mobilste und stärkste Waffe der Landstreitkräfte.



1 | Böker M4
Sherman-Damast.
€ 440,-

1 | BÖKER M4 SHERMAN-DAMAST

Das außergewöhnliche Böker M4 Sherman-Damast ist ein Stück lebende Geschichte und verbindet hochwertige Handwerkskunst mit historischen Materialien. Der amerikanische M4 Sherman wurde zwischen 1942 und 1945 produziert, bis 1957 in Dienst gestellt und auf allen Kampfschauplätzen des Zweiten Weltkriegs eingesetzt – nicht nur von den Vereinigten Staaten und Kanada, sondern auch von Großbritannien, den Freien Französischen Streitkräften, China und sogar der Sowjetunion.

Der Sherman wurde knapp 50.000-mal gebaut und ist der am häufigsten eingesetzte Panzer der Alliierten im Zweiten Weltkrieg.

Gemeinsam mit dem Americans in Wartime Museum in Virginia bewahren wir ein Stück Geschichte und machen es dem privaten Sammler zugänglich. Die Klinge des Böker Sherman-Damast wird aus verschiedenen Bauteilen der M4 Sherman-Panzer geschmiedet, welche im Zuge der Restaurierung der Panzer im Museum abgetrennt werden mussten. Der einzigartige Damast wird von Hand durch Chad Nichols im Muster Customized Ladder geschmiedet. Er erinnert an die Spuren, die von den schweren Ketten des M4 Sherman im Boden zurückbleiben. Die kugelgelagerte Klinge wird per Daumenpin geöffnet und von einem stabilen Stahl-Framelock arretiert, ein Hinderer Lock-Stop fungiert als Überdehnenschutz für die Verriegelung. Die Gesamtform des Messers ist eine Hommage an die Linienführung des Panzers, während die dekorative Klingenschraube dem charakteristischen Hauptantriebskettenrad nachempfunden ist.

Die leicht konturierte Griffschale aus Jute Micarta liegt angenehm in der Hand und erinnert farblich an das Olive Drab der Tarnlackierung. Mit Fangriemenöse und praktischem Deep-Carry-Clip (Tip-Up/r). Handgefertigt in der Böker Messer-Manufaktur Solingen. Auslieferung mit edlem Schwebedisplay, Echtheitszertifikat und individueller Seriennummer.

Ein Teil des Erlöses jedes verkauften Messers geht an das Americans in Wartime Museum, um Bildungsprogramme sowie die Pflege und Erhaltung dieser stolzen Beispiele der amerikanischen Geschichte zu unterstützen. Das Americans in Wartime Museum ist eine gemeinnützige Kultur- und Bildungseinrichtung, die sich der Ehrung derjenigen widmet, die in allen Zweigen des US-Militärs und an der Heimatfront vom Ersten Weltkrieg bis zur Gegenwart gedient haben. Das Museum dient der Bildung der Öffentlichkeit, insbesondere junger Menschen, indem es individuelle Geschichten von persönlichen Erfahrungen, Kriegsrealitäten und Opfern erzählt, die von Amerikanern im Kampf um die Bewahrung der Freiheiten erbracht wurden.



Americans in Wartime Museum
Honor • Educate • Inspire

Bitte besuchen Sie www.NMAW.org für weitere Informationen und Spendenunterstützung.

Ges. 17,5 cm. Kl. 7,7 cm. Stärke 3,6 mm.

Gew. 107 g.

Art.-Nr. 110662DAM € 440,-



2 | Böker Sherman EDC.
€ 364,-



3 | Böker Barlow M4
Sherman-Damast.
€ 298,-



2 | BÖKER SHERMAN EDC

Der große Erfolg des Böker M4 Sherman-Damast, der neben der Geschichte des historischen Damast-Stahles auch auf das Design des modernen Folders zurückzuführen ist, hat uns dazu veranlasst auf dieser Basis ein führiges und gefälliges EDC mit Titan-Framelock auf den Weg zu bringen, welches trotz pulvermetallurgischer Klinge ebenfalls ein echtes Stück M4 Sherman Damast in sich trägt.

Bei der Klinge des Sherman EDC verarbeiten wir zum ersten Mal CPM MagnaCut, der nicht zu Unrecht als „Wunderstahl“ gefeiert wird. Beim MagnaCut ist es gelungen, trotz des hohen Chromgehaltes von 10,7 % und einer Härte von 61-62 HRC ein sehr feines Gefüge und damit hohe Zähigkeit und Schocklastverträglichkeit zu erzielen. Eine zentrale Rolle spielt hierbei der Zusatz von Stickstoff. Unter anderem durch eine ausgeklügelte Wärmebehandlung wird der Stickstoff des MagnaCut in die kristalline Gitterstruktur des Stahlgefüges eingebunden und erreicht so die sich andernfalls widersprechenden Werkstoffeigenschaften.

Der zentrale bauliche Unterschied zum M4-Damast-Modell ist der elegant in die Linienführung integrierte Flipper, der die Klinge mit kleinem Impuls weich aufgleiten lässt und zum Spielen einlädt. Die kugelgelagerte Klinge wird alternativ per Daumenpin geöffnet und von einem stabilen Titan-Framelock mit Stonewash-Finish arretiert, ein Overdrive-Stop fungiert als Überdehnschutz für die Verriegelung. Der gefrästem Titan-Clip (Tip-Up/r) mit Stahlkugel sowie die Griffschalen aus wilder Kohlefaser vervollständigen das stimmige Gesamtbild. Ein besonderes Highlight des Böker Sherman EDC bildet der überstehende Backspacer aus Damast, der mit einem Lanyard-Hole in Langlochausführung ausgestattet ist. Der Damast des Backspacers wurde aus verschiedenen Stahlteilen im Muster Customized Ladder geschmiedet



*Deutsches ML
St. 9099, 6.28914*



*EDE/ML
5204125, 5.69241*

und erinnert an die Panzerspuren, die von den schweren Ketten des M4 Sherman im Boden zurückbleiben. Ges. 17,8 cm. Kl. 7,5 cm. Stärke 3,6 mm. Gew. 95 g.

Art.-Nr. 110665 € 364,-

3 | BÖKER BARLOW M4 SHERMAN-DAMAST

Die weltweite Begeisterung für unser einzigartiges Böker M4 Sherman-Damast hat uns schnell davon überzeugt, auch ein klassisches Modell mit dem geschichtsträchtigen Damaststahl zu entwerfen. Die Basisform des traditionellen Böker Barlow lässt sich bis zu den englischen Taschenmessern des 17. Jahrhunderts zurückverfolgen. Der Name des Klassikers geht vermutlich auf einen geschäftstüchtigen Messerproduzenten aus Sheffield zurück, der um 1800 begann, die robusten Messer nach Nordamerika zu exportieren. Dort erfreuten sie sich auf Anhieb sehr großer Beliebtheit und so erschienen zum Ende des 19. Jahrhunderts auch in der Historie der Böker Manufaktur die ersten

Barlow Modelle. Die Klinge wird traditionell per Nagelhau geöffnet, verfügt über keine Arretierung jedoch über eine 90°-Stopp für mehr Sicherheit beim Schließen des Messers.

Der einzigartige Damast aus 80 Lagen wird für uns von Hand von Chad Nichols im Muster Customized Ladder geschmiedet und erinnert an die Panzerspuren, die von den schweren Ketten des M4 Sherman im Boden zurückbleiben. Das in Integralbauweise ausgeführte Barlow ist mit Griffschalen aus Jute Micarta versehen, die authentische Tarnlackierung des Panzers erinnern. Die aus dem Vollen CNC-gefrästen Hefte aus rostfreiem Stahl bilden gleichzeitig die charakteristischen Backen und werden von Hand matt geschliffen. Mit hochwertigem Filz-Etui zur Aufbewahrung, Echtheitszertifikat und individueller Seriennummer. Handgefertigt in der Böker Messer-Manufaktur Solingen. Ges. 15 cm. Kl. 6,2 cm. Stärke 2 mm. Gew. 52 g.

Art.-Nr. 110038DAM € 298,-



1 | Böker Tiger-Damast.
€ 524,-



Tiger I



1 | BÖKER TIGER-DAMAST

Das eindrucksvolle Böker Tiger-Damast erweitert unsere Serie geschichtsträchtiger Taschenmesser um ein ganz besonderes Modell. Der weltweit als Tiger bekannte Panzerkampfwagen VI wurde von der Wehrmacht ab dem Spätsommer 1942 eingesetzt und gilt trotz seiner bescheidenen Produktionszahl von nur 1350 Exemplaren und der damit einhergehenden geringen strategischen Bedeutung als einer der bekanntesten Panzer der Geschichte. Heute existieren weltweit nur noch sechs erhaltene Exemplare. Aufgrund der Seltenheit wurden zusätzlich zwei sogenannte Frankentiger aus Wrackteilen verschiedener Fertigungsjahre zusammengesetzt.

Die von uns verwendeten Panzerteile stammen hingegen von einem Tiger I der schweren Panzerabteilung 502, der im Sommer 1944 in Lettland in einem stark bewaldeten Gebiet nahe der Stadt Bauska im Kampf zerstört wurde. Es handelte sich bei unserem Tiger um ein frühes bis mittleres Produktionsmodell. Die Untersuchung

der Gefechtsschäden an den Überresten, der Militäraufzeichnungen und lokaler historischer Berichte ergab, dass dieser Tiger-Panzer sowohl mit einem russischen mittleren Panzer T-34 als auch mit einer Selbstfahrlafette SU-76 zusammenstieß und dabei auch von einer stationären 45-mm-Panzerabwehrkanone beschädigt wurde. Da mehrere Splitter eines 76-mm-Geschosses in der schweren Panzerung steckten, geht man davon aus, dass ein in der Nähe befindlicher T-34 die entscheidenden Treffer landete.

Das geradlinige Böker Tiger-Damast ist mit einer einzigartigen Damastklinge ausgestattet, die aus dem Stahl des bei Bauska zerstörten Kampfpanzers gefertigt wird. Der nicht rostfreie Mosaikdamast wird für uns von Hand von Chad Nichols im Muster Intrepid geschmiedet und erinnert an die Panzerspuren, die von den schweren Ketten des Tigers im Boden zurückbleiben. Anders als bei herkömmlichem Damast werden bei der Herstellung von Mosaikdamast keine Lagen erzeugt, sondern komplexe Damastbarren in einem aufwendigen und sehr komplizierten Prozess von Hand zu einem Mosaik verschmiedet.

Die kugelgelagerte Klinge wird per Daumenpin geöffnet und von einem stabilen Stahl-Framelock mit Stonewash-Finish arretiert, ein Hinderer Lock-Stop fungiert als Überdehnschutz für die Verriegelung. Die Gesamtform des Messers ist eine Hommage an die berühmte Linienführung des Panzers, während die dekorative Klingennachschraube dem Hauptantriebskettenrad nachempfunden ist. Die leicht konturierte Griffschale aus Jute Micarta ist mit präzise gefrästen Rillen versehen und erinnert so an die charakteristische Oberflächenstruktur der Zimmerit-Beschichtung deutscher Panzerfahrzeuge. Mit Fangriemenöse und gefrästem Clip (Tip-Up/r) mit Stahlkugel. Handgefertigt in der Böker Messer-Manufaktur Solingen. Auslieferung mit edlem Schwebedisplay, Echtheitszertifikat und individueller Seriennummer. Ges. 19,8 cm. Kl. 8,5 cm. Stärke 4 mm. Gew. 139 g. **Art.-Nr. 111103DAM € 524,-**

2 | BÖKER BARLOW INTEGRAL-LEOPARD-DAMAST

Diese edle Sammlerversion unseres Slipjoint-Klassikers ist mit einer Klinge aus Leopard-Damast ausgestattet, die per Nagelhau geöffnet wird. Der legendäre Klingensteinahl von Böker, der die Messerszene weltweit seit vielen Jahren

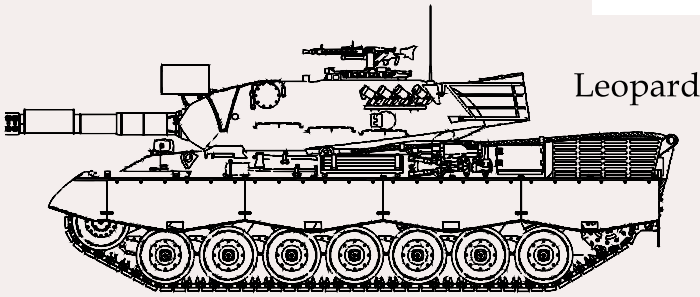

Leopard

2 | Böker Barlow Integral
Leopard-Damast.
€ 276,-



3 | Böker Leopard-Damast I.
€ 717,-



4 | Böker Leopard-Damast III Collection.
€ 839,-



begeistert, wird aus dem Kanonenrohrstahl des Kampfpanzers Leopard gefertigt, besteht aus 300 Lagen und hat eine Härte von 61 bis 63 HRC. Das in integralbauweise ausgeführte Taschenmesser ist mit einem konturierten Griffkörper aus olivgrünem Canvas Micarta ausgestattet, der aus dem Vollen gefräst wird und auch die charakteristischen Backen des Barlow bildet. Die leichtgewichtige Konstruktion kann so komplett auf zusätzliche Liner aus Metall verzichten. Dank der ebenfalls konturierten Griffschalen aus zertifiziert importiertem Wüsteneisenholz liegt das edle Gentlemanmesser überaus angenehm in der Hand. Mit Echtheitszertifikat und individueller Seriennummer. Handgefertigt in der Böker Messer-Manufaktur Solingen. Auslieferung mit einem hochwertigen Filzsetui. Ges. 15,2 cm. Kl. 6,7 cm. Stärke 2 mm. Gew. 30 g.
Art.-Nr. 100501DAM € 276,-

3 | BÖKER LEOPARD-DAMAST I
Das beeindruckende Böker Leopard Damast I ist ein echtes Stück lebendige Geschichte. Die Klinge besteht aus Damast der exklusiv für Böker aus dem Kanonenrohrstahl des deutschen Kampfpanzers Leopard I geschmiedet wird. Sie hat eine Härte von 61 bis 63 HRC und zugleich ein hohes Maß an Zähigkeit. Der 300-lagige Damast im Muster Kleine Pyramiden passt ideal zum Hardcoat-anodisierten Griff aus CNC-gefrästem AlMgSi1, der durch den Silizium-Anteil deutlich hochwertiger als das gewöhnliche AlMg3 ist. Die dekorativen Einlagen bestehen aus zertifiziert importiertem Zirikoteholz. Mit umsetzbarem Clip (Tip-Up/Tip-Down). Auslieferung mit Sammlerschutulle, Echtheitszertifikat und individueller Seriennummer. Ges. 21 cm. Kl. 9 cm. Stärke 3 mm. Gew. 120 g.
Art.-Nr. 110084DAM € 717,-

4 | BÖKER LEOPARD-DAMAST III COLLECTION
Das Sammlermesser wird mit einer Griffeinlage aus rostfreiem, 180-lagigem Damast veredelt, die kunstvoll von Hand in die Griffschale eingepasst wird. Das Taschenmesser erhält so eine völlig neue Ausstrahlung, da die Damasteinlage mit ihrem edlen Muster hervorragend mit der handgeschmiedeten Klinge aus Leopard-Damast harmonisiert. Der legendäre Klingenstein von Böker, der die Messerszene weltweit seit vielen Jahren begeistert, wird aus dem Kanonenrohrstahl des Kampfpanzers Leopard gefertigt, besteht aus 300 Lagen und hat eine Härte von 61 bis 63 HRC. Mit umsetzbarem Clip (Tip-Up/Tip-Down). Lieferung im Rahmenetui, mit Echtheitszertifikat und individueller Seriennummer. Ges. 22,5 cm. Kl. 9,7 cm. Stärke 3,6 mm. Gew. 165 g.
Art.-Nr. 110237DAM € 839,-

HISTORISCHE MESSERFORMEN

Neben Damast-Projekten, bei denen der Ursprung des Materials historisch ist, fertigt Böker auch eine kleine Auswahl von Blankwaffen, bei denen die Formen historischen Vorbildern entsprechen.



1 | Böker
Grabendolch.
€ 254,-

1 | BÖKER GRABENDOLCH

Im ersten Weltkrieg lieben vor Allem die technischen Neuerungen Maschinengewehr, Artillerie mit Rohrrücklauf, das schnell ladbare Infanteriegewehr mit großer Reichweite und Stacheldraht die Fronten zu einem bis dahin ungekannten Stellungskrieg erstarren. Für die beengten Verhältnisse in den hierdurch entstanden Grabensystemen waren die ausgegebenen Standard-Bajonette und Säbel die noch aus den Zeiten der offenen Feldschlachten stammten zu lang. Noch bevor die militärischen Beschaffungsorgane mit einem Auftrag auf diesen Mangel reagierten, entwickelte die Solinger Stahlwarenindustrie einen typischen kurzen und vielseitig auch für alltägliche Schneidaufgaben geeigneten Grabendolch-Typ. Dieser Grabendolch wurde nie offiziell abgenommene Dienstwaffe, wurde aber nichtsdestotrotz von mehreren Solinger Herstellern in großen Stückzahlen produziert und von den Soldaten privat beschafft. Einer dieser verbrieften Hersteller war Heinr. Böker Co. in der Schützenstraße. Die originalgetreue Neuauflage des Böker Grabendolches verfügt ebenfalls über eine nicht rostfreie Klinge, die aus C75 gefertigt wird. Dieser enorm schnitthaltige Kohlenstoffstahl benötigt heute wie damals natürlich eine entsprechende Pflege. Der massige Edelstahlhandschutz, der alte Firmenstempel auf der Klinge, die geriffelten Schalen aus heimischen Schaffholz und die authentische Scheide aus hochwertigem Leder sind ebenso Teil der Originalausstattung. Die Messer werden mit einer fortlaufenden Seriennummer gekennzeichnet. Ges. 25,6 cm. Kl. 14,4 cm. Stärke 3,5 mm. Gew. 165 g. Art.-Nr. 121918 € 254,-

2 | BÖKER SCHWEIZER DOLCH

Bereits im 15. und 16. Jahrhundert wurde der Schweizer Dolch als gängige Waffe der Schweizer Pikeniere eingesetzt und nahm aufgrund seiner Klingenlänge oftmals eine Mittelstellung zwischen Dolch und Schwert ein. Der auch als Baselard bekannte Dolch diente meist als Sekundärwaffe und wurde für gewöhnlich nicht als Ausrüstungsgegenstand ausgegeben, sondern wurde privat von den Soldaten beschafft. Die Griffschalen des Böker Schweizer Dolches werden aus handverlesenem Kirschholz gefertigt. Die beidseitig geschärfte und satinierte Klinge weist einen rhombenförmigen Querschnitt auf, was sich als äußerst stabil und effektiv erwies. Als Klingenmaterial verarbeiten wir Kohlenstoffstahl C75 in einer beeindruckenden Klingenlänge von 21,9 cm. Mit einer individuellen Seriennummer. Ges. 36 cm. Stärke 4,5 mm. Gew. 256 g. Art.-Nr. 121553 € 364,-

3 | BÖKER SCHWEIZER DOLCH MOSAIKDAMAST

Die Premiumvariante des Schweizer Dolches wartet mit einer aufwendigen Klinge aus rostfreiem Mosaikdamast auf. Chad Nichols hat hier ein eigenes Verfahren dieser Königsdisziplin des Damastschmiedens entwickelt. Die Struktur des ausgeschmiedeten Paketes zeichnet durch den Baselard-typischen Diamantquerschnitt der Klinge an den Oberflächen mit einem einzigartigen Muster. Charakteristisch für den Schweizer Dolch ist die Gestaltung von Handschutz und Abschlussknauf. Die außergewöhnliche Doppel-T-Form kann bis in das frühe 13. Jahrhundert zurückverfolgt werden und lässt sich auch in der authentischen Formgebung der von uns in Handarbeit gefertigten Neuauflage wiederfinden. Der schimmernde, dunkle Griff aus handverlesenem, zertifiziert importiertem Ebenholz wird vom hochglanzpolierten Abschlussknauf und dem Handschutz eingefasst und bildet eine perfekte Einheit mit der rostfreien Klinge. Die speziell für dieses Modell entworfene und von Hand genähte, verzierte Lederscheide unterstreicht die Exklusivität des begehrten Sammlerstücks. Dieser außergewöhnliche Dolch ist streng auf 500 Exemplare weltweit limitiert. Die Auslieferung erfolgt mit individueller Seriennummer in einer edlen Holzschatulle und mit Echtheitszertifikat. Handgefertigt in der Böker Messer-Manufaktur Solingen. Ges. 36 cm. Kl. 21,9 cm. Stärke 4,5 mm. Gew. 275 g. Art.-Nr. 121554DAM € 1.433,-



Sie weiß stets, was Phase ist, und weiß erst recht, was Fase ist. Böker Kunden wissen ihren hohen Sachverstand und ihre verständnisvolle Art längst zu schätzen. Ihr Lächeln: durchs Telefon spürbar und ein absoluter Mehrwert in vielen Böker YouTube-Videos. Ihre Kompetenzen: Fachwissen, Menschenkenntnis, Lernwille, Begeisterung und jede Menge Gelassenheit. Seit Mai 2023 arbeitet Smilla Riege im Böker Privatkundenservice und bekleidet seit Januar 2025 die Position der Teamleiterin. Zu ihren Aufgaben gehören die Erfassung und Bearbeitung von telefonischen Bestellungen, die umfassende Beratung für das richtige Messer als auch die Beantwortung von Kundenanfragen. Seit jüngster Zeit steht sie zusätzlich als heimlicher Star für die Böker Videos vor der Kamera und ist eine wichtige Säule im Influencer Marketing. Welche Faszination vergessene Orte auf Sie ausüben und wie sie es schafft, Kunden im Lost Place „Messerwirrwarr“ nicht allein zu lassen, erfahren wir im folgenden Interview.

Wie bist du zu Böker gekommen?

Meine Großmutter hat in den 1960er Jahren mit Böker Besteck gehandelt, da die Nachfrage nach vollständigen Bestecksets in den Nachkriegsjahren sehr hoch war. Zusätzlich war mein Großvater Jäger, wodurch ich früh mit den Hinterlassenschaften seiner Leiden-

schaft in Berührung kam. Darunter befand sich auch das berühmte Böker Sportmesser.

Was hast du vorher gemacht?

Meine Ausbildung habe ich in einem Baustoffgroßhandel absolviert, der auf Dach und Fassade spezialisiert war.

Wie bringst du deine bisherigen Berufserfahrungen für deine Aufgaben bei Böker ein?

Unterschiedlicher könnten die Branchen, die ich bisher kennengelernt habe, nicht sein. Doch eines haben sie gemeinsam: die Leidenschaft für ein Produkt, das die Kunden ein Leben lang erfreuen soll. Der aufmerksame und persönliche Kundenkontakt hat mir gezeigt, wie wertvoll ein empathischer Vertrieb heutzutage ist. Zudem treiben mich täglich neue Herausforderungen und die Wertschätzung der Kunden an. Von einer Männerdomäne in die nächste manövriert, wird es keineswegs langweilig und genau das motiviert mich, morgen besser zu sein als heute.

Was macht dir besonders Spaß an deinem Job?

Die Chance, jeden Tag eine neue Perspektive meines Berufs kennenzulernen sowie die Vielschichtigkeit in der Kundenbetreuung. Die Beratung für „das richtige Messer“ ist immer eine spannende Reise, während die Umsetzung konstruktiver Kundenrückmeldungen wichtig für die Flexibilität auf dem Markt ist.

Zusätzlich gefällt es mir ungemein, dass meine Präsenz auf dem Böker YouTube Kanal dazu beiträgt, dass auch ich unsere Kunden noch besser kennenlernen kann.

Was ist wichtig im Umgang mit den Kunden?

Am ersten Stelle steht der stets freundliche und respektvolle Umgang. Am Ende repräsentieren wir unsere Manufaktur gegenüber unseren Kunden und haben auch einen hohen Serviceanspruch an uns selbst.

Trägst du privat Messer?

Ja! Egal ob Messerfan oder nicht – sobald man bei Böker arbeitet, reißt einen das Fieber mit. Bei mir hat es mit kleinen Messern der Länge zwischen 2 und 5 cm angefangen. Mein absoluter Favorit ist immer noch das Böker Plus Atlas. Dank der Möglichkeit der individuellen Lasergravur können die meisten Modelle personalisiert werden und lassen auch Nichtmesserliebhaber aufhorchen.

Wie nutzt du Messer?

Viele meiner Messer habe ich zu Hause ausgestellt. Es ist eine kleine Sammlung, die sich durch Tauschen mit Freunden stetig verändert.





Meine Böker Plus „Atlanten“ haben jeweils ihren Platz in ihren Handtaschen, je nachdem, mit welcher ich unterwegs bin.

Mein Multitool ist mein liebster Begleiter für lange Reisen und Campingurlaube. Mein Letztes habe ich „erfolgreich“ im Urlaub vergangenes Jahr durch die Beneluxländer zerlegt und mir direkt ein Neues zugelegt. Und wenn ich ab und zu einen Lost Place besuche, dürfen Pry Bar, Taschenlampe und mein Magnum Blomkvist nicht fehlen. Die haben mir schon das ein oder andere Mal aus der Patsche geholfen.

Du bist mittlerweile ein bekanntes Gesicht auf unserem YouTube Kanal. Beschreib uns die Herausforderungen vor der Kamera.

Auf jeden Fall dem Publikum als auch der Geschäftsphilosophie gerecht zu werden. Professionelle, qualitative und lehrreiche Videos, die trotzdem unterhaltsam sind, sind jedes Mal eine neue Herausforderung.

Mich erfüllt der Gedanke mit Freude, wenn wir auch Laien die Messerwelt in verständlicher Weise näherbringen und unsere Leidenschaft teilen können. Außerdem ist es ein moderner Ansatz und eine einmalige Möglichkeit, die Stimme unserer Kunden zu hören.

Hast du Hobbys, für die du Messer verwendest?

Dazu gehören Wandern, Lost Places und Camping. Da schadet es nie, ein Messer dabei zu haben. Immer wieder bin ich von der Kraft der Natur begeistert. Sei es deren Schönheit oder Muße, wie sie beispielsweise Lost Places langsam wieder für sich vereinnahmt.

Hast du noch weitere Hobbys?

Kulinarik ist ein großes Thema. Entweder koche ich selbst oder gehe gerne Essen. Ansonsten verbringe ich viel Zeit mit meinen Freunden und gehe gerne aus.

Was ist dein aktuelles Lieblingsmesser und warum?

The good old Atlas! Weil ich damit schon von der Melone bis zum abstehenden Faden am Kleid geschnitten habe, es gefühlt gar nicht stumpf wird, einfach zu reinigen ist, keine Schrauben verliert da vernietet, flach in der Tasche liegt und nicht dick aufträgt und somit kein Stirnrzeln in der Öffentlichkeit provoziert. Es sollte aber nicht im Handgepäck am Flughafen geführt werden.

Was steht aktuell noch an?

Parallel zur Arbeit habe ich ein Studium der Betriebswirtschaftslehre aufgenommen, um meinen Blick für innerbetriebliche Prozesse zu schärfen und noch besser einordnen zu können.

Smilla, vielen Dank, dass du dir die Zeit genommen hast. Oh, das Telefon klingelt, der nächste Kunde wartet bereits.





1 | Böker Bronco.
 € 187,95

1 | BÖKER BRONCO

Bei der Konzeption unseres neuen feststehenden Outdoor-Messers Böker Bronco haben wir uns ehrgeizige Ziele gesetzt. Es sollte auf dem aktuellsten Stand der technischen Möglichkeiten sein und optimale Funktionalität im Hinblick auf moderne Bedürfnisse bieten. Zu diesem Zweck sollte es folgende Eigenschaften aufweisen:

- Universelle und optimale Einsatzfähigkeit für sämtliche professionellen Outdoor-Anwender wie: Bushcrafter, Campcrafter, Survivalisten, Streckenwanderer, Jäger, SAR-Teams und andere
- Eine Klinge aus CPM-Stahl auf dem höchsten Stand der metallurgischen Möglichkeiten
- Ein Griff, der auch bei langem Arbeiten angenehm in der Hand liegt, die durchgängige Angel vollständig umschließt und bei Kälte keine Wärme aus der Hand ableitet
- Ein hochwertige Lederscheide, die mit und ohne Dangler getragen werden kann, das Messer vor Verlust und Beschädigung schützt, über eine Aufnahme für einen Feuerstahl verfügt und mit einem solchen ausgestattet ist
- Ein moderater Preis im Hinblick auf die Ausstattung
- 100 % Fertigung am Standort Solingen/Germany

Diese ambitionierten Anforderungen konnten wir in der folgenden Weise umsetzen: Der CPM-3V wurde von Crucible Industries LLC – dem Spezialisten schlechthin und weltweiten Marktführer für pulvermetallurgische Stähle – entwickelt, um bei einer sagenhaften Schnitthaltigkeit und Härte von 61 ± 1 HRC eine bisher unerreichte Schocklastverträglichkeit, Bruchelastizität und Splittersicherheit zu gewährleisten. Diese Eigenschaften des pulvermetallurgischen Kohlenstoffstahles wurden unter anderem durch einen genau abgestimmten Chromgehalt von 7,5 % erreicht. Auf diese Weise konnten die positiven Eigenschaften des Legierungselementes Cr wie die Steigerung der



BÖKER MANUFAKTUR
SOLINGEN

2 | Boker Bronco Mini.
€ 110,95



Verschleißfestigkeit und Härte genutz und gleichzeitig ein feines Gefüge erhalten werden.

Die universale, breite Drop-point-Klinge mit hoch angesetztem Saber-Grind ist seit jeher die bevorzugte Form des Jägers für Hoch- und Niederwild und eignet sich außerdem sowohl für feine Aufgaben wie das Stöckefedern als auch fürs Grobe wie das obligatorische Batoning. Der Erl ist durchgängig und ragt einige Millimeter aus dem Griffende. Das sorgt für das Maximum an Stabilität und die Angel verträgt auch kräftige Schläge mit einem Rundholz oder anderem Gegenstand. Ein kurzer Teil des Klingenrückens bildet beidseitig scharfe 90°-Kanten zum Funken schlagen aus dem mitgelieferten Feuerstarter.

Als Griffmaterial wurde TPE – thermoplastisches Elastomer – gewählt, das den Erl vollständig umschließt und mit einer in jede Belastungsrichtung griffigen Struktur versehen ist. TPE ist widerstandsfähig, elastisch, rutschfest und hat eine geringe Wärmeleitfähigkeit. Das Messer liegt also bei allen Witterungs- und Arbeitsbedingungen sicher in der Hand und zieht bei Nässe und Kälte die Kraft nicht aus den Fingern. Gegenüber gewöhnlichen Elastomeren hat TPE zudem den Vorzug die Umwelt in der Fertigung zu entlasten, da diese rein physikalisch erfolgt und die langwierige und energieaufwändige Vulkanisierung chemisch vernetzter Elastomere entfällt.

Zur Ausstattung gehört eine Köcherlederscheide – die Königsdisziplin im Scheidenbau – mit tiefem und festem Sitz des Messers. Das Messer ist beim Führen somit sowohl vor Verlust als auch vor Beschädigung bestmöglich geschützt, ohne eine Beschädigungsanfällige Sicherung zu erfordern, die den schnellen Zugriff erschwert. Ein abnehmbarer Dangler ermöglicht wahlweise eine hohe Trageposition am Gürtel oder eine tiefe unter dem Hüftgurt des Tourenrucksacks. Zusätzlich ist das Messer mit einem 9,3 mm Feuerstarter / Metalmatch des Marktführers Light My Fire ausgestattet, der in einer breiten, fest im Keder integrierten, eng sitzenden Lederschlaufe Platz findet. Somit wird das Boker Bronco zum kompakten, vielseitigen und vollständigen Wildnis- und Überlebenswerkzeug, das jeder Situation gewachsen ist. Ges. 23,2 cm. Kl. 11,3 cm. Stärke 3,5 mm. Gew. 148 g.
Art.-Nr. 121504 € 187,95

**OHNE ABILDUNG:
BÖKER BRONCO BASIC**

Auf vielfachen Kundenwunsch nach einer Variante ohne Feuerstarter haben wir das Boker Bronco Basic entwickelt. Messer entspricht Pos. 1. Ges. 23,2 cm. Kl. 11,3 cm. Stärke 3,5 mm. Gew. 148 g.
Art.-Nr. 121508 € 176,95

2 | BÖKER BRONCO MINI

Zuverlässig, bissig und mit ordentlich Outdoor im Blut: Das Boker Bronco Mini steht für ausgewogene Kompaktheit bei maximaler Abenteuerlust. Als kleinere Variante des vielzitierten Boker

Bronco schafft das markante Bushcraft-Messer abseits des Alltags unvergessliche Momente, angefangen vom ersten Atemzug im klaren Morgentau bis hin zum knisternden Lagerfeuer inmitten der unberührten Natur. Für die Drop-point-Klinge mit hoch angesetztem Saber-Grind kommt der nicht rostfreie 80CrV2 Stahl zum Einsatz, der Robustheit, Schmitthaltigkeit und Schockelastizität in kompromissloser Weise vereint. Schneiden, schnitzen und sogar hacken bilden die unmissverständliche Komfortzone des Outdoor-Messers. Untermalt wird der Tatenrang durch das kernige Black-Stonewash-Finish der Klinge, welches dem Fahrtenmesser einen unverwechselbaren Used-Look verpasst. Für ein Höchstmaß an Stabilität ist der Erl durchgängig und ragt einige Millimeter aus dem Griffende hinaus, so dass er selbst kräftige Schläge mit einem Rundholz problemlos abkann. Ein kurzer Teil des Klingenrückens bildet beidseitig scharfe 90 Grad Kanten für das Funkenschlagen mit einem optional erhältlichen Feuerstarter. Als Griffmaterial wurde thermoplastisches Elastomer (TPE) gewählt, welches den Erl vollständig umschließt und mit einer griffigen Textur versehen ist. TPE ist widerstandsfähig, elastisch, rutschfest und hat eine geringe Wärmeleitfähigkeit. Das bedeutet: schonende und sichere Handhabung bei perfektem Halt unter allen Witterungs- und Arbeitsbedingungen. Zu seinem natürlichen Rückzugshabitat zählt das Bronco Mini die passgenaue Kydexscheide mit Clip für eine sichere Aufbewahrung. Handgefertigt in der Boker Manufaktur Solingen. Ges. 21 cm. Kl. 8,9 cm. Stärke 3,5 mm. Gew. 136 g.
Art.-Nr. 121505 € 110,95



NEU

1 | Böker DBK Bushfriend 2000 Allblack.
€ 164,95



Hier geht es zum
DBK Youtube-Kanal
@DutchBushcraftKnives

1 | BÖKER DBK BUSHFRIEND 2000 ALLBLACK

Beyond limits; just further! Neue Erfahrungen mit altbekannten Tugenden, abgeleitet von Strapaze, Hingabe und positiver Verrücktheit für ein befreiendes Durchatmen fernab alltäglicher Hektik. Frische Abenteuerluft mit gesteigertem Outdoorgehalt – ausgesuchte Zutaten, die ganz nach dem Geschmack von Maarten und Mikkie von Dutch Bushcraft Knives (DBK) sind. Die beiden Niederländer sind beste Freunde, haben das beste Hobby und sorgen auf ihrem reichweitenstarken YouTube Kanal mit über 300.000 Abonnenten für beste Unterhaltung. Mehr als nur ein guter Grund, um mit Böker zusammen ein aufregendes Bushcraft-Messer zu entwickeln, das die Natur greifbar wie nie macht. Geformt aus Leidenschaft, Schweiß und Solinger Präzision verwandelt das Böker DBK Bushfriend 2000 in dieser komplett schwarzen Variante unbändigen Vortrieb in emotionalen Auftrieb. Dank der hochfesten Vollerl-Bauweise mit brüniertes Droppoint-Klinge aus schnitthaltigem sowie schockelastischem 80CrV2 Klingenstahl wird das feststehende



Messer zum unverzichtbaren Begleiter für das nächste Bushcraft- oder Outdoorcamp. Der hoch angesetzte Saber-Grind eignet sich ideal für feine Aufgaben wie dem Stöckefedern über grobe Arbeiten wie dem obligatorischen Batoning bis hin zu den teils unkonventionellen Härte-tests auf dem DBK-Prüfstand. Jederzeit ein angenehmes Gefühl in der Hand vermitteln die verschraubten und ergonomischen Griffschalen aus nachhal-

tigem Riclite, einem Premium-Komposit aus Harz und FSC-zertifiziertem bzw. recyceltem Papier, das beim DBK Bushfriend 2000 in einem edlen Black Diamond-Finish gehalten ist. Mit Fangriemenöse und hochwertiger Lederscheide. Handmade for nature mates – direkt aus der Böker Manufaktur Solingen. Lieferbar ab Februar 2025. Ges. 23 cm. Kl. 11 cm. Stärke 3,4 mm. Gew. 157 g.
Art.-Nr. 121516 € 164,95

2 | Böker Naturensöhne MK. I.
€ 187,95



2 | BÖKER NATURENSÖHNE MK. I

Bei der 3. Staffel des Youtube-Erfolgsformat 7 vs. Wild setzten Gerrit und Andy, besser bekannt unter dem Namen des gleichnamigen Youtube-Kanals „Naturensöhne“, auf das Naturensöhne MK. I – eine Sonderversion unseres Outdoor-/Bushcraft-Erfolgmodells Böker Bronco. Während der Full-Size Griff den Vollerl sicher umschließt und die gewohnt exzellente Handlage und Griffigkeit gewährleistet, bietet die Klinge genau das, was beim kompromisslosen Outdooreinsatz vom wichtigsten Werkzeug erwartet wird: Außergewöhnliche Schnitthaltigkeit, Schocklastverträglichkeit, Bruchelastizität und Splittersicherheit. Möglich macht das nicht nur der pulvermetallurgische Klingensteinahl CPM-3V, sondern auch die ansprechende Premium-Beschichtung Hardur, die ausschließlich bei hochwertigen Schneid- und Stanzwerkzeugen zum Einsatz kommt. Als Liebhaber eines True-Scandi war für die Naturensöhne die Wahl des Klingenschliffs alternativlos. Die Vorteile liegen dabei auf der Hand: Der extrem scharfe Anschlag benötigt keine Sekundärphase und ist universell einsetzbar. Beim Batoning beweist der Scandi sehr gute Spalteigenschaften, da die gesamte Klingestärke deutlich über 2/3 der



Klingenhöhe beibehalten wird. Das daraus resultierende höhere Gewicht der Klinge bietet zudem mehr Masse beim Hacken als ein Flachschiiff. Als Griffmaterial kommt der thermoplastische Kunststoff TPE zum Einsatz. Dieser ist unverwüchtlich und gewährleistet neben einer perfekten Handlage sowohl im trockenen wie auch im nassen Zustand die gewünschte Arbeitssicherheit. Abgerundet wird die Premium-Ausstattung durch eine kompakte Kydexscheide, die dank des im Lieferumfang enthaltenen Utlitclips sicherstellt, dass das wichtigste Werkzeug nicht auf der Strecke bleibt. Ges. 20,9 cm. Kl. 8,8 cm. Stärke 3,5 mm. Gew. 144 g.

Art.-Nr. 121506 € 187,95

3 | Böker Vigtig vs. Wild.
€ 176,95



3 | BÖKER VIGTIG VS. WILD

Zwei Streamer in der Wildnis? Trymacs und Rumathra traten als Team gemeinsam bei der 3. Staffel von 7 vs. Wild an und stellten sich dem 14-tägigen Abenteuer in der Wildnis Kanadas. Gemeinsam mit Rumathra bauten wir ein eigenes Messer, welches perfekt für die härtesten Anforderungen abgestimmt war. Basis für die Neuentwicklung ist das von Dave Wenger entworfene Outdoor- und Bushcraft Messer Böker Plus Vigtig (s. Seite 170). Die Wahl des Klingenstahls fiel auf CPM MagnaCut, der anders als die üblicherweise verwendeten Werkzeugstähle speziell für den Messerbau entwickelt wurde. In Kombination mit dem True-Scandi Schliff trotz der Klinge im Stonewash-Finish jeder anfallenden Herausforderung: von feinen Schneid- und Schnitzaufgaben zum Lagerbau und der Feuerholz-Vorbereitung, über Batoning und Hacken bis hin zur Wildversorgung. Die beiden Griffschalen aus grünem Canvas Micarta gewährleisten auch im nassen Zustand eine perfekte Handlage. Ein besonderes Highlight befindet sich im Inneren des Griffs. Anstelle von Hohlrieten lassen sich die beiden großen



Schrauben mithilfe einer Münze einfach demontieren; zum Vorschein kommt ein gemessen an den Außendimensionen des Griffs üppiges Fach mit einer Tiefe von 14 mm, indem beispielsweise eine Pinzette, Zunder, Kohletabletten, ein Angelset und Sicherheitsnadeln problemlos untergebracht werden können. Auch als skelettiertes Messer ohne Griffschalen macht das vollständig in Solingen gefertigte Böker Vigtig vs. Wild eine gute Figur und unterstreicht die Vielseitigkeit des Sondermodells. Abgerundet wird der Lieferumgang durch eine kompakte Kydexscheide in schwarz mit Clip. Ges. 19,5 cm. Kl. 8,5 cm. Stärke 4 mm. Gew. 150 g.

Art.-Nr. 121509 € 176,95

1 | Böker A-F Combat II.
 € 242,-



2 | Böker A-F Boot.
 € 210,-



3 | Böker A-F Black.
 € 320,-



1 | BÖKER A-F COMBAT II

Mit glatten Schneiden. Inkl. Kydexscheide und großem Tek-Lok. Ges. 27,2 cm. Kl. 15 cm. Stärke 4,6 mm. Gew. 245 g.
Art.-Nr. 120543AF € 242,-

2 | BÖKER A-F BOOT

Die kleinere und damit handlichere Ausführung des A-F Kampfmessers. Glasfaserverstärkter Kunststoffgriff mit integrierten Edeltalergewichten, Messingnebel und 440C-Klingentahl. Die Klinge verfügt auf der einen Seite über einen typisch doppelkonischen Dolchschliff und auf der anderen Seite über einen Hohlchliff. Inkl. Kydexscheide und großem Tek-Lok. Ges. 22,8 cm. Kl. 12,3 cm. Stärke 4,6 mm. Gew. 170 g.
Art.-Nr. 120546 € 210,-

3 | BÖKER A-F BLACK

Das offizielle Kampfmesser bundesdeutscher Spezialeinheiten. Die Zugriffskräfte von Polizei und Bundeswehr wissen die besonderen Vorzüge des A-F Black im Einsatz zu schätzen. Mit glatten Schneiden und schwarzer Titan-Aluminium-Nitrid-Beschichtung. Inkl. Kydexscheide und großem Tek-Lok. Ges. 27,2 cm. Kl. 15 cm. Stärke 4,6 mm. Gew. 247 g.
Art.-Nr. 120543B € 320,-



APPLEGATE-FAIRBAIRN

Oberstleutnant Rex Applegate, während des Zweiten Weltkrieges Mitglied der amerikanischen Spezialeinheit „Office for Strategic Services“ (O.S.S.), Fachautor verschiedener Bücher über den militärischen Nahkampf und bekannter Messer-Designer, stellte uns seinen Entwurf des legendären Applegate-Fairbairn Kampfmessers zur Verfügung. In gemeinsamen Anstrengungen haben wir dieses Messer bis an die Grenze des Machbaren optimiert: Mattgestrahlte zweischneidige Klinge aus rostfreiem 440C-Stahl (58 HRC), glasfaserverstärkter Polyamidgriff mit zusätzlich integrierten Balancegewichten, massiver Messingnebel, mit fortlaufender Nummerierung.

4 | Böker Boxer Wüsteneisenholz.
€ 308,-



5 | Böker Boxer Damast.
€ 524,-



RAPHAËL DURAND

Der französischen Messermacher Raphaël Durand hat an der Universität Lyon studiert und betreibt heute eine Schmiede in Thiers. Er transponiert traditionelle Bauformen in moderne Konzepte, wie zum Beispiel die klassischen Navajas aus dem Mittelmeerraum. So entstehen außergewöhnliche klassische Messer mit modernen Materialien und Mechanismen.

4 | BÖKER BOXER WÜSTENEISENHOLZ

Raphaël Durand aus Thiers ist als Custom-Messermacher inzwischen einer der gefragtesten in Frankreich. Seine handgearbeiteten Stücke erzielen international Höchstpreise, und sein Auftragsbuch ist mehr als voll. Umso mehr freuen wir uns, nach dem Slack von Böker Plus (s. Seite 125) nun aus unserer Solinger Manufaktur eines seiner gefragtesten Modelle anbieten zu können, das Boxer.

Der klassische Backlock vereint mediterrane Einflüsse bei der Klingengröße mit denen eines traditionellen Taschenmessers und stellt so eine reizvolle Kombination dar, die eine einzigartige Ausstrahlung besitzt. Die Klinge wird aus N690 gefertigt und ist mit einem feinen Satin-Finish versehen. Die Edelstahlbacken tragen die für Raphaël Durand typische Nut. Die Beschalung besteht aus edlem und widerstandsfähigem zertifiziert importiertem Wüsteneisenholz.

Die handliche Größe ist der perfekte Kompromiss zwischen Taschentauglichkeit und Vielseitigkeit im Einsatz, sodass das Boxer ein echter Allrounder ist, der die Freunde besonderer Taschenmesser ganz sicher begeistern wird. Ges. 18,3 cm. Kl. 7,5 cm. Stärke 3 mm. Gew. 122 g.

Art.-Nr. 111025 € 308,-

5 | BÖKER BOXER DAMAST

Das von Raphaël Durand aus Thiers entworfene Böker Boxer erfreut sich als klassisches Zweihandmesser überaus großer Beliebtheit. In dieser besonders edlen Variante ist das traditionelle Taschenmesser mit einer dunklen Klinge aus Dragonskin-Damast von Bertie Rietveld ausgestattet, der auf 58 HRC gehärtet wird. Der südafrikanische Custom-Messermacher gilt als erster Damastschmied des Landes und schmiedet bereits seit 1991 Hochleistungs-Damast mit außergewöhnlichen Mustern. Die Klinge wird von einem stabilen Backlock arretiert und ist mit einer großzügigen Fehlschärfe versehen. Die dekorativen Backen aus Edelstahl tragen die für Raphaël Durand typische Nut. Die Griffschalen werden aus poliertem, roten Jute Micarta gefertigt und liegen sehr angenehm in der Hand, die handliche Größe ist dabei der perfekte Kompromiss zwischen Taschentauglichkeit und Vielseitigkeit im Einsatz. Mit verstärkter Fangriemenöse. Handgefertigt in der Böker Messer-Manufaktur Solingen. Die Auslieferung erfolgt mit individueller Seriennummer in einem edlen Schwebedisplay mit Echtheitszertifikat. Ges. 18,3 cm. Kl. 7,5 cm. Stärke 3 mm. Gew. 121 g.

Art.-Nr. 111025DAM € 524,-





1 | Böker Barlow
Oak Tree.
€ 126,95

1 | BÖKER BARLOW OAK TREE

Die Bediensicherheit des geschichtsträchtigen Slipjoint-Taschenmessers wird durch eine 90 Grad Rastung beim Öffnen und Schließen zusätzlich erhöht. Die charakteristische Tropfenform des Barlow lässt sich bis zu den englischen Taschenmessern des 17. Jahrhunderts zurückverfolgen, womit es sicherlich zu den ältesten Modellen überhaupt zählt. Der Name des Klassikers geht wahrscheinlich auf einen gleichnamigen, geschäftstüchtigen Messerproduzenten aus Sheffield zurück, der um 1800 begann, die robusten Messer nach Nordamerika zu exportieren.

Dort erfreuten sie sich auf Anhieb sehr großer Beliebtheit und so erschienen zum Ende des 19. Jahrhunderts auch in der Historie der Böker Manufaktur die ersten Barlow Modelle. Das handliche Taschenmesser ist einerseits ein kleiner, absolut hosentaschentauglicher Begleiter, andererseits aber auch groß genug, um nahezu alle Schneidarbeiten des Alltages problemlos zu bewältigen. Das klassische Böker Barlow mit seiner charakteristischen Backe aus Neusilber ist hier mit einer vergleichsweise schmalen Klinge aus nicht rost-

freiem C75 ausgestattet, die mit herausragender Schnitthaltigkeit und leichter Nachschärfbarkeit überzeugt. Die Klinge ist mit einem dunklen Acid-Wash-Finish versehen, wird zweihändig per Nagelhau geöffnet und verriegelt nicht. Die hochwertigen Griffschalen bestehen aus dunklem Mooreichenholz und bilden so einen schönen Kontrast zur Backe. Handgefertigt in der Böker Messer-Manufaktur Solingen. Inkl. hochwertigem Filzetui. Ges. 15 cm. Kl. 6,5 cm. Stärke 2 mm. Gew. 49 g.

Art.-Nr. 100503 € 126,95

2 | Böker 1906.
€ 187,95



2 | BÖKER 1906

Manche Dinge unterliegen stark der Mode und verschwinden zu Recht im Dunkel der Geschichte. Andere wiederum sind viel zu schön und zu schade, um dauerhaft verschwunden zu bleiben. So geht es uns mit dem Klassiker Modell 1906. Die klare Linienführung dieses über ein Jahrhundert alten Entwurfes begeistert uns auch heute noch, und so haben wir keine Mühen gescheut, das Modell 1906 wieder ins Leben zu rufen. Da weder alte Werkzeuge noch alte Muster oder technische Zeichnungen existiert haben, mussten wir bei Null anfangen und das Messer von Grund auf neu entwickeln. So ist ein charismatisches Taschenmesser neu entstanden, welches das Flair der Jahrhundertwende verströmt und nicht trotz, sondern gerade wegen seiner Geradlinigkeit und mit dem sehr typischen Klingenschliff eine ganz besondere Erscheinung ist. Ganz klassisch sind die Platinen aus Messing gefertigt, während die Backen aus Neusilber bestehen. Die Klinge wird aus 440C gefertigt und verriegelt per Rückenfeder. Ebenholz-Griffschalen setzen einen edlen Akzent. Inkl. Filzetui. Ges. 19,8 cm. Kl. 8,1 cm. Stärke 2,5 mm. Gew. 79 g.

Art.-Nr. 113024 € 187,95



3 | Böker Sportmesser
Hirschhorn.
€ 286,-

3 | BÖKER SPORTMESSER HIRSCHHORN

Das sechsteilige Böker Sportmesser wird bereits seit 1869 in unserer Solinger Manufaktur von Hand gefertigt. Es befindet sich länger in Produktion, als jedes andere Multifunktionsmesser. Und solange Böker in Solingen Messer fertigt, solange werden wir auch diesen Klassiker herstellen. Das Sportmesser verrät sich auf den ersten Blick durch seine unverwechselbare Form. Selbst in geschlossenem Zustand erkennt man bereits drei typische Elemente des praktischen Modells: Die polierten Neusilber-Backen vorn und hinten, der Fangriemenbügel zum Montieren eines Karabinerhakens für Kette oder Riemen und die Verjüngung des Griffrückens vorn, also im Bereich der Hauptklingen-Angel. Die so entstehende sanfte Halbmulde bildet eine perfekte Auflage

für den Daumen, wenn man das Messer zum Schneiden in der Hand hält. Das traditionelle Design ist vollkommen westentaschentauglich und bietet klare praktische Vorteile. Für das Ausfahren der Instrumente braucht man immer zwei Hände, die Klingen sind nicht feststellbar. Stattdessen halten die klassischen Stützfedern das Messer geöffnet. Ausgestattet ist es mit zwei Klingen, einem Dosen- und Flaschenöffner, einer Stech- und Reibahle sowie einem Korkenzieher und einem Schlitzschraubendreher. Beide Klingen werden aus 4034er Stahl gefertigt. Mit strapazierfähigen Schalen aus echtem Hirschhorn. Inkl. hochwertigem Filzetui. Heft 9 cm. Kl. 6,5 cm / 4,5 cm. Stärke 2,5 mm. Gew. 98 g.

Art.-Nr. 110182HH € 286,-



4 | Böker Winzermesser.
€ 176,95

4 | BÖKER WINZERMESSER

Das dreiteilige Böker Winzermesser verfügt über eine Klinge, einen Kapselheber und natürlich über einen Korkenzieher. So ist der Besitzer für alle eventuell eintretenden Erfrischungsfälle gewappnet. Die Beschalung greift den Gedanken auf und besteht aus dem Eichenholz alter Rotweinfässer. Das traditionelle Design ist vollkommen westentaschentauglich und bietet klare praktische Vorteile. Für das Ausfahren der Werkzeuge braucht man immer zwei Hände, die Klingen sind nicht feststellbar. Stattdessen halten die klassischen Stützfedern das Messer geöffnet. Die Klinge wird aus 4034er Stahl gefertigt, dem klassischen Solinger Klingensahl, der Korrosionsresistenz, Schnitthaltigkeit und leichte Nachschärfbarkeit miteinander verbindet. Inkl. hochwertigem Filzetui. Ges. 15,2 cm. Kl. 6,5 cm. Stärke 2,5 mm. Gew. 68 g.

Art.-Nr. 110185 € 176,95

BÖKER OPTIMA

Das Böker Optima ist ein Jagdtaschenmesser zum Zupacken und Strapazieren. Die mit 4 mm außergewöhnlich starke Klinge aus 440C ist rostfrei, hohlgeschliffen und durch den Backlock sicher feststellbar. Die Klingen der Optima-Serie sind grundsätzlich austauschbar, sodass das Messer schnell den jeweiligen Anforderungen angepasst werden kann. Das Wechselsystem verwandelt das einteilige Messer in ein praktisches Multifunktionswerkzeug. Der äußerst stabile Körper aus einem Stück Neusilber wird im Sinterverfahren hergestellt und anschließend fein geschliffen.



1 | BÖKER OPTIMA SET II WALNUSS

Das Optima-Set mit Säge (siehe auch Pos. 5) und Aufbruchklinge (Pos. 9). Inklusiv Cordura-Etui mit Fächern für die kurze Aufbruchklinge sowie die Hauptklinge. Hechtklinge aus rostfreiem 4034-Stahl. Neusilberkörper und Walnussholzschalen. Ges. 21,3 cm. Kl. 9 cm. Stärke 4 mm. Gew. 235 g.
Art.-Nr. 113119 € 308,-



2 | BÖKER OPTIMA SET WALNUSS

Das Optima im Set mit Säge (siehe auch Pos. 5) und Cordura-Gürteletui. Hechtklinge aus rostfreiem 4034-Stahl. Neusilberkörper mit eleganten Walnussholzschalen. Ges. 21,3 cm. Kl. 9 cm. Stärke 4 mm. Gew. 235 g.
Art.-Nr. 113113 € 264,-



3 | BÖKER OPTIMA THUJA

Hechtklinge aus 440C. Der Griffkörper wird aus einem Stück Neusilber gesintert, die Schalen bestehen aus exotischem zertifiziert importiertem Thujaholz. Inkl. hochwertigem Filzetui. Ges. 21,3 cm. Kl. 9 cm. Stärke 4 mm. Gew. ca. 220 g.
Art.-Nr. 113002TH € 254,-



4 | BÖKER OPTIMA HIRSCHHORN

Hechtklinge aus 440C. Der Griffkörper wird aus einem Stück Neusilber gesintert, die Schalen bestehen aus traditionellem Hirschhorn. Inkl. hochwertigem Filzetui. Ges. 21,3 cm. Kl. 9 cm. Stärke 4 mm. Gew. ca. 220 g.
Art.-Nr. 113004ST € 286,-



5 | Böker Optima Säge.
Klingenmaterial: 4034 rostfrei.
Art.-Nr. 119012 € 72,95



6 | Böker Optima Aufreibklinge.
Klingenmaterial: 4034 rostfrei.
Art.-Nr. 119013 € 55,95



7 | Böker Optima Bowieklinge.
Klingenmaterial: 440C.
Art.-Nr. 119010 € 55,95



8 | Böker Optima Droppoint-Klinge.
Klingenmaterial: 440C.
Art.-Nr. 119014 € 55,95



9 | Böker Optima Aufbruchklinge.
Klingenmaterial: 4034 rostfrei.
Art.-Nr. 119029 € 60,95



10 | Böker Optima Droppoint-Klinge.
Klingenmaterial: CPM-CruWear.
Art.-Nr. 119021 € 99,95

BÖKER SCOUT

Der erfolgreiche Klassiker nach dem Design von Ulrich Look ist seit 35 Jahren fest mit dem Namen Böker verbunden und trotz jeder kurzlebigen Modeerscheinung. Das elegante Backlock-Messer liegt perfekt in der Hand und überzeugt auch aufgrund seiner hohen Robustheit und Widerstandsfähigkeit mit einem hohen Nutzwert. Die hohlgeschliffene Klinge trägt mit ihrer einprägsamen Form zum unvergleichlichen Erscheinungsbild des Scout bei. Dem Variantenreichtum der Serie sind (fast) keine Grenzen gesetzt: Ob handgeschmiedeter Damast oder außerordentlich schnitthaltiger Monostahl (D2 oder N690), unzählige Beschalungsvarianten begeistern so zahlreich wie kaum ein anderes Modell. Mit Fangriemenöse und Neusilberkörper.

Weitere Informationen finden Sie online unter www.boker.de



1 | BÖKER SCOUT THUJA

Klingenmaterial N690. Beschalung aus zertifiziert importiertem Thujaholz. Inkl. Filzetui. Ges. 18,5 cm. Kl. 8 cm. Stärke 3 mm. Gew. 148 g.
 Art.-Nr. 112002TH € 242,-



2 | BÖKER SCOUT HIRSCHHORN

Klingenmaterial N690. Beschalung aus Hirschhorn. Inkl. Filzetui. Ges. 18,4 cm. Kl. 8 cm. Stärke 3 mm. Gew. 160 g.
 Art.-Nr. 112004ST € 264,-



3 | BÖKER SCOUT BUFFALO

Klingenmaterial N690. Beschalung aus poliertem Büffelhorn. Inkl. Filzetui. Ges. 18,5 cm. Kl. 8 cm. Stärke 3 mm. Gew. 160 g.
 Art.-Nr. 112007 € 254,-

4 | BÖKER SCOUT SPEARPOINT

Das Böker Scout ist seit 1985 fest mit unserem Namen verbunden. Das klassische Taschenmesser mit Backlock-Verriegelung ist in all den Jahren immer ein fester Bestandteil unseres Sortiments gewesen und wurde bereits in zahlreichen Varianten gefertigt. Die vollkommen neu konzipierte Spearpoint-Klinge mit eleganter Fehlschärfe auf dem Klingentrücken lässt das Scout moderner und dynamischer wirken, ohne im Auftritt aufdringlich oder gar aggressiv zu sein.



4 | BÖKER SCOUT SPEARPOINT DESERT IRONWOOD

N690-Spearpoint-Klinge mit eleganter Fehlschärfe. Beschalung aus zertifiziert importiertem Wüsteneisenholz. Inkl. Filzetui.
 Ges. 18,5 cm. Kl. 8 cm. Stärke 3 mm. Gew. 160 g.
 Art.-Nr. 112036 € 248,-

5 | Böker Jagdmesser Mono CPM.
€ 271,-



6 | Böker Jagdmesser Duo 440C.
€ 330,-



7 | Böker Jagdmesser
Quadro CPM.
€ 418,-



5 | BÖKER JAGDMESSER MONO CPM

Mit dem Fokus auf das Wesentliche, nämlich eine potente, 3,5 mm starke Klinge, ist das Mono das optimale Messer für den Waidmann, der auf die Zusatzwerkzeuge keinen Wert legt. Die Klinge, für die zwei verschiedene Hochleistungsstähle zur Verfügung stehen, verriegelt wie gewohnt per Backlock. Die Neusilberbacken und die Beschalung aus Hirschhorn stehen ganz im Zeichen der Tradition. Bei der Klinge kommt der überaus

schnitthaltige pulvermetallurgische CPM-CruWear zum Einsatz, der mit seinen herausragenden Leistungsdaten und einer Rockwellhärte von 62-63 HRC schon beim Trio CPM und Quadro CPM Maßstäbe gesetzt hat. Inkl. hochwertigem Filzetui. Ges. 19,5 cm. Kl. 8,5 cm. Stärke 4 mm. Gew. 130 g. Art.-Nr. 110609 € 271,-

6 | BÖKER JAGDMESSER DUO 440C

Das Böker Jagdmesser Duo erfreut auch weiterhin den traditionell orientierten Jäger. Die klassische Beschalung aus Hirschhorn verleiht dem Taschenmesser einen außergewöhnlichen Charme. Eine Besonderheit von Messerschalen aus Hirschhorn ist ihre individuelle Form. Während sich Griffschalen aus Holz vor allem nach Maserung und Farbe unterscheiden, zeichnen sich Messergriffe aus Hirschhorn auch durch ihre ganz spezifische Oberflächenstruktur aus, was jedes Exemplar zu einem unverwechselbaren Unikat macht. Das Taschenmesser verfügt über eine Hauptklinge

aus 440C und eine Säge, die beide durch einen Backlock gesichert werden. Der Gangbereich der Säge dient gleichzeitig als Kapselheber. Inkl. hochwertigem Filzetui. Ges. 23,3 cm. Kl. 10 cm. Stärke 3 mm. Gew. 200 g. Art.-Nr. 114021S € 330,-

7 | BÖKER JAGDMESSER QUADRO CPM

Die Nachfrage nach Premiumstählen mit extremer Schnitthaltigkeit ist auch im jagdlichen Bereich immens, wobei hier meist dennoch eine traditionelle Bauform des Messers bevorzugt wird. Unser mehr als bewährtes Taschenmesser Jagdmesser Quadro ist ab sofort optional auch mit einer pulvermetallurgischen Hauptklinge aus CPM-CruWear mit einer Rockwellhärte von 62-63 HRC erhältlich. Dieser außerordentlich verschleißfeste Klingenstahl ermöglicht dem Waidmann einen deutlich längeren Einsatz im Vergleich zum traditionellen 440C, bis wieder ein Nachschärfen erforderlich wird. Ansonsten wurde das Urdesign komplett belassen, womit das Quadro CPM auch weiterhin den traditionell orientierten Jäger erfreut. Zusätzlich ist es mit einer Aufbruchklinge, einer Säge und einem Korkenzieher versehen. Mit Aufbruchklinge, Säge und Korkenzieher. Hirschhornbeschalung und Neusilberbacken. Inkl. hochwertigem Filzetui. Ges. 19,5 cm. Kl. 8,5 cm. Stärke 4 mm. Gew. 210 g. Art.-Nr. 110649 € 418,-



8 | BÖKER FÖRSTERNICKER HIRSCHHORN

Mit dem Försternicker besinnen wir uns eindeutig auf alte Werte, denn diese traditionelle Variante des Nickers hat sich schon vor Jahrzehnten auch in unserem Programm großer Beliebtheit erfreut. Die etwas breitere, leicht bauchige Klinge ist kennzeichnend für diese spezielle Bauform und bietet ein etwas vielseitigeres Einsatzspektrum als die klassisch spitz zulaufenden Jagdnicker. Der gerundete Klingentrücken mit der dezenten

Daumenriffelung erhöht den Griffkomfort und betont die Exklusivität des Messers. So empfiehlt sich der Försternicker für alle möglichen anfallenden Arbeiten im Revier, denn die mit 4,5 mm sehr kräftig ausgelegte Klinge kombiniert durch den hohen Flachschliff Stabilität mit ausgezeichneten Schneideigenschaften. Die Verwendung des modernen Böhler N690 als Klingenstahl unterstreicht den hohen Nutzwert durch die überlegene Schnitthaltigkeit im

Vergleich zu klassischen Nickerstählen und ist dennoch leicht nachschärfbar. Mit Neusilberbacke und -abschlussknopf liegt der Försternicker ausgezeichnet in der Hand, und die ebenfalls klassisch gehaltene Nickerscheide ermöglicht das problemlose Führen. Der Klassiker mit Beschalung aus ausgesuchtem Hirschhorn. Ges. 22,5 cm. Kl. 11 cm. Stärke 4,5 mm. Gew. 205 g. Art.-Nr. 120517 € 342,-

1 | Böker Integral II
Walnuss.
€ 330,-

2 | Böker Integral II
Hirschhorn.
€ 352,-



1 | BÖKER INTEGRAL II WALNUSS

Das Böker Integral II ist die kompakte Version des Vollintegral und wird in der gleichen stabilen Bauweise aus einem Stück Stahl gesenkgeschmiedet. Die stabile Klinge und die ausgezeichnete Ergonomie der Griffschalen überzeugen nicht nur im jagdlichen Einsatz. Der nach hinten konisch zulaufende Erl und die von Hand eingeschliffenen Fingermulden unterstreichen die aufwendige Verarbeitung und

erhöhen den Griffkomfort deutlich. Mit Riffelung auf dem Klingenrücken. Die Beschalung aus handverlesenem Holz heimischer Walnussbäume wird zur Minimierung von Fertigungstoleranzen präzisionsgefräst. Die Klinge wird aus dem im Outdoorbereich bestens bewährten 440C gefertigt und ist mit einem Flachschiiff versehen, der auch im harten Einsatz hohe Stabilität gewährleistet. Mit hochwertiger Lederscheide. Ges. 22 cm. Kl. 10 cm. Stärke 4,2 mm. Gew. 170 g. Art.-Nr. 122541 € 330,-

2 | BÖKER INTEGRAL II HIRSCHHORN

Wie Modell 122541 (Pos. 1), jedoch mit Griffschalen aus ausgesuchtem Hirschhorn. Das Messer besteht aus einem Stück 440C Stahl und wird im Gesenk geschmiedet. Auslieferung mit hochwertiger Lederscheide. Ges. 22 cm. Kl. 10 cm. Stärke 4,2 mm. Gew. 170 g. Art.-Nr. 123541 € 352,-

3 | Böker Vollintegral 2.0
Hirschhorn.
€ 474,-



5 | Böker Vollintegral XL 2.0
Hirschhorn.
€ 485,-



6 | Böker Vollintegral XL 2.0
Palisander.
€ 396,-



4 | Böker Vollintegral 2.0
Palisander.
€ 374,-



3 – 4 | BÖKER VOLLINTEGRAL 2.0

Seit vielen Jahren ist das Böker Vollintegral ein nicht mehr wegzudenkender Bestandteil unseres Kataloges und gleichzeitig eine Ikone unter den Böker-Jagdmessern. Die stabile Bauweise des aus einem Stück Stahl gesenkgeschmiedeten Messers und die ausgezeichnete Ergonomie der durchdacht gestalteten Griffschalen haben schon Legionen von Jägern begeistert. Inzwischen haben wir das Vollintegral in einigen Punkten weiter optimiert. So sind der Griff insgesamt sowie die Oberflächen an Parierelement und Knauf stärker gerundet, um einerseits die Handlage zu optimieren und andererseits die Optik noch eleganter zu gestalten. Des Weiteren werden die Griffschalen zur Minimierung von Fertigungstoleranzen

präzisionsgefräst, um die Passgenauigkeit und die Ergonomie auf das höchstmögliche Niveau zu heben. Der Klingenschliff wird vom bisherigen Hohlschliff zur Steigerung der Stabilität auf einen Flachschliff umgestellt. Als Klingenstahl kommt nach wie vor der bewährte 440C zum Einsatz. Lieferung mit Lederscheide. Ges. 24 cm. Kl. 11,8 cm. Stärke 4,9 mm.

3 | BÖKER VOLLINTEGRAL 2.0 HIRSCHHORN

Klingenmaterial: 440C. Beschalung: Hirschhorn. Gew. 240 g.

Art.-Nr. 121586 € 474,-

4 | BÖKER VOLLINTEGRAL 2.0 PALISANDER

Klingenmaterial: 440C. Beschalung: Palisanderholz. Gew. 256 g.

Art.-Nr. 121585 € 374,-

5 – 6 | BÖKER VOLLINTEGRAL XL 2.0

Das Böker Vollintegral XL ist der große Bruder des seit vielen Jahren bewährten Vollintegral und

kommt dem oft an uns herangetragenem Wunsch nach einer größeren Version entgegen. Mit seiner beeindruckenden Klinge aus eisgehärtetem 440C mit 58 bis 59 HRC eignet sich das Vollintegral auch für Stärkeres Wild, sei es in Nordeuropa oder in Übersee. Sie ist mit einem Flachschliff versehen, der die Stabilität der Klinge maximiert. Die gleichen Modellpflegemaßnahmen wie für das normale Vollintegral kommen auch dem Vollintegral XL zugute: Der Griff wird insgesamt balliger gestaltet, Parierelement und Knauf sind gerundet, um Optik und Handlage zu optimieren. Zudem erhält das Vollintegral XL nun auch die Fingerrillen des kleineren Modells, um die bestmögliche Ergonomie zu erzielen. Gesenkgeschmiedet aus einem Stück 440C. Lieferung mit Lederscheide. Ges. 28,6 cm. Kl. 14,7 cm. Stärke 5 mm.

5 | BÖKER VOLLINTEGRAL XL 2.0 HIRSCHHORN

Klingenmaterial: 440C. Beschalung: Ausgesuchtes Hirschhorn. Das klassische Naturmaterial wird in der Regel in deutlich kleineren Kanteln verarbeitet und ist in dieser Größe nur äußerst schwer zu finden. Gew. 338 g.

Art.-Nr. 125638 € 485,-

6 | BÖKER VOLLINTEGRAL XL 2.0 PALISANDER

Klingenmaterial: 440C. Beschalung: Palisanderholz. Gew. ca. 320 g.

Art.-Nr. 126638 € 396,-



1 | Böker
Bowie N690.
€ 474,-

2 | Böker Bowie
N690 Hirschhorn.
€ 524,-

1 | BÖKER BOWIE N690

Das traditionelle Böker Bowie wurde nach Original-Entwürfen aus dem frühen 19. Jahrhundert konzipiert und ist mit einer extrem stabilen 6,4 Millimeter starken Klinge aus stickstofflegiertem N690 ausgestattet. Der Name des Messers geht auf James „Jim“ Bowie zurück, der als berühmter Pionier und Soldat als Held des Wilden Westens verehrt wird. Entgegen den weitläufig kopierten Sheffield-Bowies entspricht das Outdoormesser in seinen Ausführungen den frühen amerikanischen Bowies mit S-förmigem Parierelement aus Edelstahl, dessen Oberfläche fein satiniert ist. Die ausgesuchten Schalen aus heimischem Eichenholz verleihen dem Böker Bowie noch mehr Authentizität. Mit hochwertiger schwarzer Western-Lederscheide nach originalem Vorbild. Ges. 32,5 cm. Kl. 19,8 cm. Stärke 6,4 mm. Gew. 495 g.
Art.-Nr. 121547 € 474,-

2 | BÖKER BOWIE N690 HIRSCHHORN

Diese Version des Bowies ist mit einer extrem stabilen Klinge aus stickstofflegiertem N690 sowie besonders wertvollen Griffschalen aus ausgesuchtem Hirschhorn ausgestattet. Aufgrund der enormen Größe und Dicke der Griffschalen war es eine massive Herausforderung, das passende Hirschhorn in höchster Qualität zu finden. Die Suche war schließlich erfolgreich und wir freuen uns sehr, den vielen Freunden von Bowie-Messern jetzt eine besonders edle und klassische Variante anbieten zu können. Von Hand gefertigt in der Böker Manufaktur in Solingen. Auslieferung mit hochwertiger Western-Lederscheide und dem neu aufgelegten historischen Böker Baumzeichen-Emblem. Ges. 32,5 cm. Kl. 19,8 cm. Stärke 6,4 mm. Gew. 500 g.
Art.-Nr. 121547HH € 524,-

KOCHMESSER & MESSERBLÖCKE

HOCHWERTIGE KOCHMESSER FÜR DIE PERFEKTE ZUBEREITUNG

Mit den Stars von Böker wird jeder zum Sternekoch. Schneiden, schälen, filetieren, hacken, oder tranchieren gelingen dank ausgewählter Materialien und der vertrauten Böker Verarbeitungsqualität im Handumdrehen. Dabei harmonisieren Funktion, Ergonomie und Design perfekt miteinander und schaffen unvergessliche Kochmomente.

Während Liebe bekanntlich durch den Magen geht, sorgt Böker bereits für das Kribbeln im Bauch und präsentiert die liebevoll in Handarbeit gefertigten Kochmesser Made in Solingen (Seite 61 – 74). Vom Chefmesser über das Gemüsemesser bis hin zum Brotmesser bietet Böker eine große Auswahl an erfahrenen Assistenten für die Bearbeitung von Fleisch, Fisch, Gemüse oder Brot. Die begehrten Messer der unterschiedlichen Böker Kochmesser Serien sind einzeln oder als attraktives Messerset erhältlich.

Ein Hingucker in jeder Küche sind die eleganten Messerblöcke, die eine sichere und komfortable Aufbewahrung der Kochmesser garantieren.



BÖKER MEISTERKLINGE DAMAST

Kochen geht weit über die Zubereitung von Lebensmitteln hinaus. Pure Leidenschaft, die mit einer grenzenlosen Vielfalt an Möglichkeiten gewürzt ist und unvergessliche Momente mit Familie und Freunden schafft. Kochen bewegt, Kochen verbindet. Eine Philosophie als perfekter Vitaminlieferant für das innere Gleichgewicht. Die Premium-Kochmesser-Serie Böker Meisterklinge Damast teilt diese Passion auf ganzer Linie: souverän im Auftritt, erstklassige Handlage mit

ausgewogener Balance, ausdrucksstark ohne aufdringlich zu sein und immer mit der individuellen Note garantieren die exklusiven Küchenmesser das Plus an Genuss. Nie mehr stumpfe Messer: Feinstes Solinger Messerhandwerk aus Meisterhand und hochwertige Materialien als Einklang für ein fantastisch scharfes Schneideerlebnis – jeden Tag – immer wieder – und dank des kostenlosen Böker Nachschärf-Services ein Leben lang.

Das Geheimnis der herausragenden Schärfe liegt in der Hybrid-Klinge, die das Beste aus zwei Welten vereint. Der Klingenkern besteht aus hochfestem und langlebigem VG-10 Stahl, der die Schneide außergewöhnlich scharf macht – und lange scharf hält, während die schützende Klingen-Ummantelung aus mehrlagigem Damast für die nötige Flexibilität, Bruchfestigkeit sowie die kultivierte Par-Excellence-Optik sorgt. So gleitet das Messer nahezu mühelos durch reife Tomaten und Fleisch,



Böker Meisterklinge Dam. Spickmesser | Ges. 19,7 cm. Kl. 9 cm. Gew. 51 g.
Art.-Nr. 130950DAM € 83,95



Böker Meisterklinge Dam. Kochmesser Klein | Ges. 28 cm. Kl. 14,5 cm. Gew. 122 g.
Art.-Nr. 130951DAM € 125,95



Böker Meisterklinge Dam. Santoku | Ges. 31,5 cm. Kl. 16,5 cm. Gew. 180 g.
Art.-Nr. 130952DAM € 157,95



Böker Meisterklinge Dam. Kochmesser | Ges. 34,2 cm. Kl. 19,8 cm. Gew. 177 g.
Art.-Nr. 130954DAM € 157,95



Böker Meisterklinge Dam. Brotmesser | Ges. 34,5 cm. Kl. 20,5 cm. Gew. 181 g.
Art.-Nr. 130953DAM € 167,95



BÖKER MEISTERKLINGE DAMAST SET STYLE

Der Böker Messerblock Style aus Räuhereiche ist mit vier Messern der Serie Böker Meisterklinge Damast bestückt: Spickmesser, kleines Kochmesser, Brotmesser und Kochmesser und überzeugt durch den hochwertigen Materialmix aus naturbelassenem Massivholz und gebürstetem Edelstahl. Preisvorteil gegenüber Einzelbestellung 10 %.
Art.-Nr. 130446SET
€ 678,-



BÖKER MEISTERKLINGE DAMAST SET SQUARE

Bestückter Messerblock Square mit Massivholzkorpus aus Räuhereiche und integriertem Einsatz aus feinen Kunststoffborsten. Die Seitenflächen sind jeweils mit Magneten versehen, sodass die im Lieferumfang enthaltenen vier Messer der Serie Böker Meisterklinge Damast: Spickmesser, kleines Kochmesser, Brotmesser und Kochmesser jederzeit griffbereit und ansprechend präsentiert werden können. Preisvorteil gegenüber Einzelbestellung 10 %.
Art.-Nr. 130447SET
€ 667,-

womit selbst das anspruchsvolle Schneiden hauchzarter Scheiben bis hin zu großen Stücken Begeisterung auslöst.

Konsequent, kernig und von Natur aus bergisch: Der dunkle Griff aus geräuchertem Eichenholz stammt aus den heimischen Wäldern des Bergischen Landes und macht die lange Böker Tradition mit jedem Schnitt erlebbar. Sanft geschwungenen Linien schmiegen sich nahtlos in die Hand und vermitteln jederzeit sicheren Halt, Ausgewogenheit und die

Böker typische Dynamik. Abgerundet wird das wertige Erscheinungsbild durch den edlen Metallknauf am Griffende mit eingelassenem Böker Logo – ein diskretes Statement für Understatement.

Die Kochmesser werden für viele Jahre ein treuer Begleiter in der Küche sein. Zuverlässig, zeitlos und unbeschwert. Damit das so bleibt, gibt Böker eine lebenslange Garantie auf Material und Verarbeitung. Das bedeutet weniger Sorgen und mehr Freiraum für kulinarische Ideen.

NO RISK, MORE FUN:

Lassen Sie sich von einem meisterhaften Schneideerlebnis überzeugen und testen Sie die Kochmesser der Meisterklinge Damast Serie ausgiebig zu Hause mit 30 Tage Geld-zurück-Garantie und kostenlosem Rückversand!

Böker Meisterklinge Damast – ein Bekenntnis, bei dem Genuss zur Leidenschaft wird.



BÖKER DAMAST OLIVE

Die Kochmesser-Serie Böker Damast Olive verbindet traditionell japanische Griffformen aus heimischen Olivenholz mit rasiermesserscharfen Klingen aus rostfreiem Damast mit 37 Lagen Stahl, die sich durch eine wunderschöne Maserung

auszeichnen. Der extrem schnitthaltige Kern der Damastklinge besteht aus dem Hochleistungsstahl VG-10. Die spürbare Schärfe beim Schneiden ist atemberaubend und lässt das Kochen zum Erlebnis werden. Die japanische Bauweise des Messergriffs

mit den fein mattierten Edelstahlzwingen gibt der Serie ihren besonderen Charakter.

Das Geheimnis der ungewöhnlichen Schärfe liegt im Material und dessen Bearbeitung. Die Klinge besteht aus 37 Lagen Damaststahl. Der rostträge



Böker Damast Olive Spickmesser | Ges. 20,5 cm. Kl. 10 cm. Gew. 48 g.
Art.-Nr. 130430DAM € 151,95



Böker Damast Olive Kleines Kochmesser | Ges. 26,4 cm. Kl. 15,7 cm. Gew. 70 g.
Art.-Nr. 130439DAM € 187,95



Böker Damast Olive Allzweckmesser | Ges. 25,5 cm. Kl. 15 cm. Gew. 55 g.
Art.-Nr. 130434DAM € 176,95

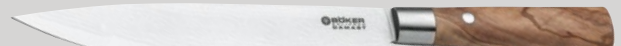

Böker Damast Olive Grosses Kochmesser | Ges. 33,8 cm. Kl. 21,2 cm. Gew. 130 g.
Art.-Nr. 130441DAM € 248,-

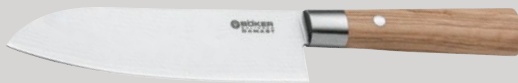

Böker Damast Olive Santoku | Ges. 29,8 cm. Kl. 17,2 cm. Gew. 140 g.
Art.-Nr. 130437DAM € 243,-



Böker Damast Olive Brotmesser | Ges. 36 cm. Kl. 23,5 cm. Gew. 130 g.
Art.-Nr. 130433DAM € 254,-



BÖKER DAMAST OLIVE SET
Bestückter Böker Messerblock Olive mit sieben Messern der Serie Böker Damast Olive: Gemüsemesser, Spickmesser, Allzweckmesser, Kleines Kochmesser, Santoku, Brotmesser und Großes Kochmesser. (Preisvorteil gegenüber Einzelbestellung: 10 %)
Art.-Nr. 130445SET
€ 1.411,-

BÖKER DAMAST OLIVE MESSERTRIO MIT GESCHIRRTUCH
Das Set in hochwertiger Geschenkverpackung besteht aus einem großen Kochmesser, einem Allzweckmesser, einem Spickmesser und einem Geschirrtuch.

Ihr Vorteils-Set inklusive gratis Geschirrtuch!
Art.-Nr. 130440SET
€ 574,-



Premium-Klingenstahl VG-10 der mittleren Schneidlage wird in Japan hergestellt und zeichnet sich durch einen hohen Härtegrad, Zähigkeit und eine homogene kristalline Struktur aus. Im direkten Vergleich der Schneidleistung mit einem Produkt

eines etablierten Solinger Küchenmesserherstellers gemäß der DIN EN ISO 8442-5 schneiden die Messer nicht nur sprichwörtlich besser ab. Die Schneidleistung liegt im repräsentativen DIN-Test mehr als 68 % über der des Wettbewerbsproduktes.

Zusätzlich überzeugen die Serie Böker Damast Olive durch eine höhere Anfangsschärfe. Ständiges Nachschärfen gehört damit der Vergangenheit an.

Weitere Informationen finden Sie online unter www.boker.de



BÖKER CORE

Der massive Klingenrohling aus der für hochwertige Küchenmesser exzellent geeigneten Chrom-Molybdän-Vanadium-Legierung (X50CrMoV15) wird durch die aufwändige Schmiedung in Solinger Handarbeit zusätzlich im Gefüge optimiert und

anschließend auf 58 HRC gehärtet. Für eine längere Standzeit der Klinge und ein noch feineres Schnittbild wird der bei uns übliche traditionelle Handabzug zusätzlich hochglanzpoliert. Der geschmiedete Kropf bietet

jederzeit einen sicheren Griff und schützt bei einem Abrutschen vor möglichen Verletzungen. Als besonderes Design-Feature ist der Klingenträger bei allen Messern dieser Serie sanft abgerundet. So liegt das Messer in jeder



Böker Core Schälmesser | Ges. 17 cm. Kl. 7 cm. Gew. 39 g.
Art.-Nr. 130725 € 80,95



Böker Core Gemüsemesser | Ges. 19,2 cm. Kl. 9 cm. Gew. 40 g.
Art.-Nr. 130715 € 80,95



Böker Core Spickmesser | Ges. 19,5 cm. Kl. 9 cm. Gew. 40 g.
Art.-Nr. 130710 € 80,95

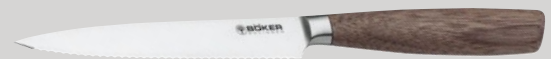

Böker Core Tomatenmesser | Ges. 23 cm. Kl. 12 cm. Gew. 48 g.
Art.-Nr. 130745 € 91,95



Böker Core Käsemesser | Ges. 28 cm. Kl. 15,8 cm.
Art.-Nr. 130775 € 133,95



Böker Core Kochmesser Klein | Ges. 28 cm. Kl. 16 cm.
Art.-Nr. 130720 € 115,95



BÖKER CORE SET SQUARE

Bestückter Messerblock Square mit Massivholzkörper aus Walnuss und integriertem Einsatz aus feinen Kunststoffborsten. Die Seitenflächen sind jeweils mit Magneten versehen, sodass die im Lieferumfang enthaltenen vier Messer der Serie Böker Core: Spickmesser, kleines Kochmesser, Brotmesser und Kochmesser jederzeit griffbereit und ansprechend präsentiert werden können. Preisvorteil gegenüber Einzelbestellung 10 %.
Art.-Nr. 130775SET € 629,-



BÖKER CORE SET STYLE

Der Böker Messerblock Style aus hochwertigem Walnussholz ist mit vier Messern der Serie Böker Core: Spickmesser, kleines Kochmesser, Brotmesser und Kochmesser bestückt und überzeugt durch den hochwertigen Materialmix aus naturbelassenem Massivholz und gebürstetem Edelstahl. Preisvorteil gegenüber Einzelbestellung 10 %.
Art.-Nr. 130780SET € 650,-

Griffposition angenehm in der Hand und verhindert auch bei stärkerem Druck auf den Klingentrücken im Wiegeschnitt ein unangenehmes Druckgefühl in der Hand.

Die wunderschön gemaserten und perfekt proportionierten Griffe aus Walnussholz vervollständigen das stimmige Gesamtbild.

Weitere Informationen finden Sie online unter www.boker.de



Böker Core Ausbeinmesser | Ges. 28,5 cm. Kl. 16,5 cm. Gew. 94 g.
Art.-Nr. 130765 € 120,95



Böker Core Santoku | Ges. 28,8 cm. Kl. 16,7 cm. Gew. 136 g.
Art.-Nr. 130730 € 121,95



Böker Core Santoku mit Kullen | Ges. 28,5 cm. Kl. 16,5 cm. Gew. 134 g.
Art.-Nr. 130735 € 126,95



Böker Core Schinkenmesser | Ges. 32,8 cm. Kl. 20,7 cm. Gew. 114 g.
Art.-Nr. 130760 € 119,95



Böker Core Brotmesser | Ges. 32,8 cm. Kl. 20,7 cm. Gew. 114 g.
Art.-Nr. 130750 € 137,95

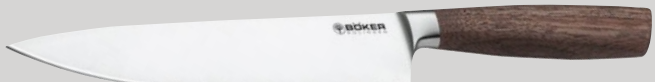

Böker Core Chefmesser | Ges. 34 cm. Kl. 20,7 cm. Gew. 188 g.
Art.-Nr. 130740 € 126,95



Böker Core Chai Dao | Ges. 31,5 cm. Kl. 18 cm. Gew. 226 g.
Art.-Nr. 131000 € 149,95



Böker Core Fleischgabel | Ges. 30,2 cm.
Art.-Nr. 130770 € 110,95

Böker Core XXL Brotmesser | Ges. 45,5 cm.
Art.-Nr. 130753 € 199,95

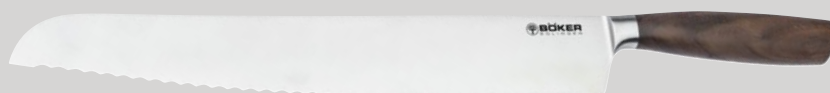

BÖKER CORE PROFESSIONAL

Der massive Klingenrohling aus der für hochwertige Küchenmesser exzellent geeigneten Chrom-Molybdän-Vanadium-Legierung (X50Cr-MoV15) wird durch die aufwändige Schmiedung in Solinger Handarbeit zusätzlich im Gefüge opti-

miert und anschließend auf 58 HRC gehärtet. Für eine längere Standzeit der Klinge und ein noch feineres Schnittbild wird der bei uns übliche traditionelle Handabzug zusätzlich hochglanzpoliert.

Der geschmiedete Kropf bietet jederzeit einen sicheren Griff und schützt bei einem Abrutschen vor möglichen Verletzungen. Als besonderes Design-Feature ist der Klingenrücken bei allen Messern dieser Serie sanft abgerundet.



BÖKER CORE PROFESSIONAL SET 2.0
Bestückter Böker Messerblock Gusto Wood Black mit vier Messern der Serie Böker Core Professional und einem Wetzstab: Spickmesser, kleines Kochmesser, Kochmesser und Brotmesser. Preisvorteil gegenüber Einzelbestellung 10 %.
Art.-Nr. 130876SET € 342,-



Böker Core Professional Schälmesser | Ges. 18,2 cm. Kl. 7 cm.
Art.-Nr. 130825 € 55,95



Böker Core Professional Gemüsemesser | Ges. 20,2 cm. Kl. 9 cm. Gew. 50 g.
Art.-Nr. 130815 € 54,95



Böker Core Professional Spickmesser | Ges. 20,3 cm. Kl. 9 cm.
Art.-Nr. 130810 € 54,95



Böker Core Professional Tomatenmesser | Ges. 23 cm. Kl. 12 cm.
Art.-Nr. 130845 € 72,95



Böker Core Professional Käsemesser | Ges. 28 cm. Kl. 15,8 cm.
Art.-Nr. 130875 € 104,95



Böker Core Professional Kochmesser Klein | Ges. 28 cm. Kl. 16 cm.
Art.-Nr. 130820 € 81,95

So liegt das Messer in jeder Griffposition angenehm in der Hand und verhindert auch bei stärkerem Druck auf den Klingentrücken im Wiegeschnitt ein unangenehmes Druckgefühl in der Hand.

Die praktischen und perfekt proportionierten Griffe aus Kunststoff vervollständigen das stimmige Gesamtbild. So sind die Messer im höchsten Maße feuchtigkeitsresistent und können auch in der professionellen Gastronomie bedenkenlos

eingesetzt werden. Denn gerade in der Küche hat die Hygiene jederzeit höchste Ansprüche zu erfüllen.

Weitere Informationen finden Sie online unter www.boker.de



Böker Core Professional Ausbeinmesser | Ges. 29,5 cm. Kl. 16,5 cm.
Art.-Nr. 130865 € 82,95



Böker Core Professional Santoku | Ges. 29 cm. Kl. 16,3 cm. Gew. 152 g.
Art.-Nr. 130830 € 88,95



Böker Core Professional Santoku mit Kullen | Ges. 29,5 cm. Kl. 16,5 cm.
Art.-Nr. 130835 € 91,95

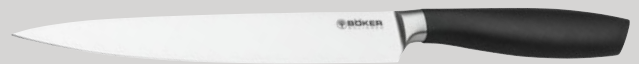

Böker Core Professional Schinkenmesser | Ges. 33,5 cm. Kl. 21 cm. Gew. 128 g.
Art.-Nr. 130860 € 83,95



Böker Core Professional Brotmesser | Ges. 34,3 cm. Kl. 22 cm. Gew. 145 g.
Art.-Nr. 130850 € 88,95



Böker Core Professional Chefmesser | Ges. 34 cm. Kl. 20,7 cm.
Art.-Nr. 130840 € 92,95



Böker Core Professional Fleischgabel | Ges. 28,5 cm.
Art.-Nr. 130870 € 77,95

BÖKER FORGE & BÖKER FORGE WOOD

Die Küchenmesserserien Böker Forge und Böker Forge Wood verbinden innovative und dynamische Formgebung mit klassischer und hochwertiger Materialauswahl in Premiumqualität.

In bekannter Tradition der Böker Messer-Manufaktur sind in der Praxis langfristig bewährte Erfahrungen aus der Entwicklung von Outdoormessern in die Konzeption der Böker Forge Serien mit

eingeflossen, um eine perfekte Funktion der Messer zu erreichen.

Auffallend ist die attraktive Linienführung, die die Messer deutlich von der Masse der herkömmlichen Küchenmesser abhebt, ohne zu exzentrisch zu wirken. Die Klingengeometrie sowie die dynamische und funktionsorientierte Gestaltung des doppelten Kropfes garantieren in Verbindung mit dem Flach-

schliff und dem rasiermesserscharfen Abzug reinstes Schneidvergnügen bei der Anwendung.

Die Messer aus dem Chrom-Molybdän-Vanadium-Edelstahl X50CrMoV15 (56 HRC) sind optimal ausbalanciert und liegen durch die ergonomische Griffgestaltung perfekt in der Hand. Neben der klassischen Ausführung mit schwarzen Griffschalen aus hochwertigem ABS-Kunststoff ist



BÖKER FORGE SET 2.0

Bestückter Böker Messerblock Gusto Wood Black mit sechs Messern der Serie Böker Forge: Spickmesser, Universalmesser, Schinkenmesser, Santoku, Chefmesser, Brotmesser. (Preisvorteil gegenüber Einzelbestellung: 10 %)

Art.-Nr. 03B0507SET € 386,-



Böker Forge Spickmesser | Ges. 20 cm. Kl. 9 cm. Gew. 94 g.
Art.-Nr. 03B0505 € 47,95



Böker Forge Universalmesser | Ges. 22 cm. Kl. 11 cm. Gew. 100 g.
Art.-Nr. 03B0504 € 55,95



Böker Forge Santoku | Ges. 29,3 cm. Kl. 16 cm. Gew. 262 g.
Art.-Nr. 03B0502 € 70,95



Böker Forge Schinkenmesser | Ges. 32 cm. Kl. 20 cm. Gew. 240 g.
Art.-Nr. 03B0506 € 70,95



Böker Forge Chefmesser | Ges. 34,5 cm. Kl. 20 cm. Gew. 300 g.
Art.-Nr. 03B0501 € 77,95



Böker Forge Brotmesser | Ges. 36 cm. Kl. 22 cm. Gew. 290 g.
Art.-Nr. 03B0503 € 77,95

die edle Variante mit Griffschalen aus Ahornholz erhältlich. Das Holz ist mit dem FSC-Siegel zertifiziert, das eine nachhaltige Forstwirtschaft sowie einen verantwortungsvollen Holzabbau gewährleistet.

Bei beiden Versionen werden die Griffschalen mit drei Edelstahlnieten dauerhaft und ohne Fugen mit dem vollständig durchgehenden Messereri sicher verbunden.

Die Gestaltung der Klingen samt Übergang zum Kropf erlaubt ein problemloses Nachschärfen und gewährleistet in Kombination mit der richtigen Pflege (bitte die Messer nur per Hand und nicht in der Spülmaschine reinigen!) eine langfristig perfekte Funktion der Messer. Darüber hinaus überzeugt die Serie Böker Forge mit einem ausgesprochen attraktiven Preis-Leistungsverhältnis. Die Auslieferung der Messer erfolgt in einer hochwertigen Geschenkverpackung.

Passend zur innovativen Konzeption der Messerserie Böker Forge wurde ein Messerblock aus Massivholz entworfen, der die Messer platzsparend, sicher und trotzdem schnell zugriffsbereit aufbewahrt.

Weitere Informationen finden Sie online unter www.boker.de



BÖKER FORGE WOOD SET 2.0

Bestückter Böker Messerblock Gusto Wood Brown mit sechs Messern der Serie Böker Forge Wood: Spickmesser, Universalmesser, Schinkenmesser, Santoku, Chefmesser, Brotmesser. (Preisvorteil gegenüber Einzelbestellung: 10 %) Art.-Nr. 03B0517SET € 436,-



Böker Forge Wood Spickmesser | Ges. 20 cm. Kl. 9 cm. Gew. 83 g.
Art.-Nr. 03B0515 € 50,95



Böker Forge Wood Universalmesser | Ges. 22 cm. Kl. 11 cm. Gew. 92 g.
Art.-Nr. 03B0514 € 59,95



Böker Forge Wood Santoku | Ges. 29,3 cm. Kl. 16 cm. Gew. 255 g.
Art.-Nr. 03B0512 € 80,95



Böker Forge Wood Schinkenmesser | Ges. 32 cm. Kl. 20 cm. Gew. 216 g.
Art.-Nr. 03B0516 € 80,95



Böker Forge Wood Chefmesser | Ges. 34,5 cm. Kl. 20 cm. Gew. 285 g.
Art.-Nr. 03B0511 € 88,95



Böker Forge Wood Brotmesser | Ges. 36 cm. Kl. 22 cm. Gew. 274 g.
Art.-Nr. 03B0513 € 88,95



MESSER
MAGAZIN

**CONCEPT
AWARD**

"Solinger Tradition, Carbonstahl, gute Verarbeitung und dazu noch der günstige Preis ergeben zusammen ein gelungenes Konzept."

Thomas Laible
Redakteur Messer Magazin

BÖKER COTTAGE CRAFT

Seit dem 14. Jahrhundert prägten die sogenannten Kotten die Geschichte der Klingentadt Solingen. Mit purer Wasserkraft wurden die massiven Schleifsteine angetrieben und die weltberühmten Klingen von Hand geschliffen.

Die Kochmesserserie Böker Cottage-Craft führt das Erbe dieser traditionellen Handwerkskunst eindrucksvoll fort und überzeugt mit einer sorg-

sam getroffenen Auswahl klassischer Materialien. Besonders hervorzuheben ist hierbei die Verwendung des nicht rostfreien Kohlenstoffstahls C75 (58 HRC), der schon nach kurzem Gebrauch die typische blaugraue Patina bildet.

Das für die Griffschalen verwendete heimische Pflaumenholz ist hart, dicht und feinporig, zeigt eine gleichmäßige Struktur und ein auffälliges

Farbspektrum. Der Jahrhunderte alten Tradition der Solinger Messerfertigung folgend, werden die Griffschalen mit massiven Messingnieten auf den durchgehenden Erl der Klinge montiert.

Weitere Informationen finden Sie online unter www.boker.de



Böker Cottage Craft Spickmesser | Ges. 20,8 cm. Kl. 11,3 cm. Gew. 43 g.
Art.-Nr. 130499 € 41,95



Böker Cottage Craft Kochmesser klein | Ges. 27,5 cm. Kl. 16,5 cm. Gew. 153 g.
Art.-Nr. 130496 € 59,95



Böker Cottage Craft Santoku | Ges. 28 cm. Kl. 16,3 cm. Gew. 139 g.
Art.-Nr. 130497 € 57,95

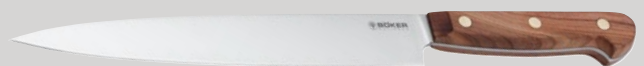

Böker Cottage Craft Schinkenmesser | Ges. 32,8 cm. Kl. 22 cm. Gew. 120 g.
Art.-Nr. 130498 € 55,95



Böker Cottage Craft Kochmesser | Ges. 35,2 cm. Kl. 22 cm. Gew. 196 g.
Art.-Nr. 130495 € 62,95

BÖKER MESSERBLOCK STYLE

Handgefertigte Messer verdienen eine ansprechende Aufbewahrung. Der Böker Messerblock Style ist in den Vollholz-Ausführungen Eiche gebürstet, Walnuss und Räuchereiche verfügbar und überzeugt durch den hochwertigen Materialmix aus naturbelassenem Massivholz und gebürstetem Edelstahl in jeder Küche als hochwertiges Accessoire. Die minimalistische und platzsparen-

de Konstruktion fasst mithilfe von verdeckten Magneten bis zu acht Messer. Der angewinkelte Holzblock steht auf einer massiven Edelstahlplatte und garantiert so einen sicheren Stand. Zusätzlich verhindern Guminoppen unterhalb der Edelstahlplatte das Verschieben des Messerblocks und eine mögliche Beschädigung der Arbeitsplatte. Das Böker-Logo wurde mithilfe eines Brandstempels

in der linken unteren Ecke sorgfältig und dezent eingebracht. Höhe 24,5 cm. Breite 10 cm. Tiefe 25 cm. Auslieferung ohne Messer.



1 – 3 BÖKER MESSERBLOCK STYLE

Der Böker Messerblock Style ist in den Vollholz-Ausführungen Eiche gebürstet, Walnuss und Räuchereiche verfügbar und überzeugt durch den hochwertigen Materialmix aus naturbelassenem Massivholz und gebürstetem Edelstahl in jeder Küche als hochwertiges Accessoire. Die minimalistische und platzsparende Konstruktion fasst mithilfe von verdeckten Magneten bis zu 8 Messer. Der angewinkelte Holzblock steht auf

einer massiven Edelstahlplatte und garantiert so einen sicheren Stand. Zusätzlich verhindern Guminoppen unterhalb der Edelstahlplatte das Verschieben des Messerblocks und eine mögliche Beschädigung der Arbeitsplatte. Das Böker-Logo wurde mithilfe eines Brandstempels in der linken unteren Ecke sorgfältig und dezent eingebracht. Höhe 24,5 cm. Breite 10 cm. Tiefe 25 cm. Gew. ca. 2,4 kg. Auslieferung ohne Messer.

Weitere Messerblöcke finden Sie online unter www.boker.de



1 | Böker Messerblock
Style Räuchereiche.
Art.-Nr. 030423 € 229,-



2 | Böker Messerblock
Style Eiche.
Art.-Nr. 030422 € 229,-



3 | Böker Messerblock
Style Walnuss.
Art.-Nr. 030424 € 261,-

RASIERMESSER & BARBERETTEN

STILBEWUSST ZUM PERFEKTEN STYLE – ANSPRUCH UND TRADITION SEIT MEHR ALS 150 JAHREN

Als Ausdruck von Persönlichkeit, Individualität und Zeitgeist befindet sich die Bartmode im stetigen Wandel. Zu den verlässlichen Konstanten zählen seit Generationen die unverkennbaren Rasiermesser von Böker als klares Bekenntnis zur Königsdisziplin der Nassrasur. Einzigartige Handarbeit Made in Solingen gemacht für den unverwechselbaren Look eines Mannes, voller Charakter, Anspruch und Esprit. Vom gepflegten Vollbart bis zur Glattrasur, von der filigranen 4/8" Klinge für präzise Konturen bis zur imposanten 8/8" Klinge für die großflächige Rasur – die handverlesene Auswahl an Rasiermessern sorgt für zeitlose Eleganz mit der feinen Note Extravaganz – nichts weniger als ein Statement für den Gentlemen von heute!

Die Böker Barberette Modelle bilden eine attraktive Alternative als Übergang zu den klassischen Rasiermessern. Dank wechselbarer Klingen entfällt ein Nachschärfen; gleichzeitig eröffnet sich ein Höchstmaß an Flexibilität im hektischen Alltag, ohne dabei auf die Vorteile eines Rasiermessers verzichten zu müssen.

Weitere Rasiermesser, Rasierhobel, Klingen, Rasierseife und umfangreiches Zubehör finden Sie auf www.boker.de

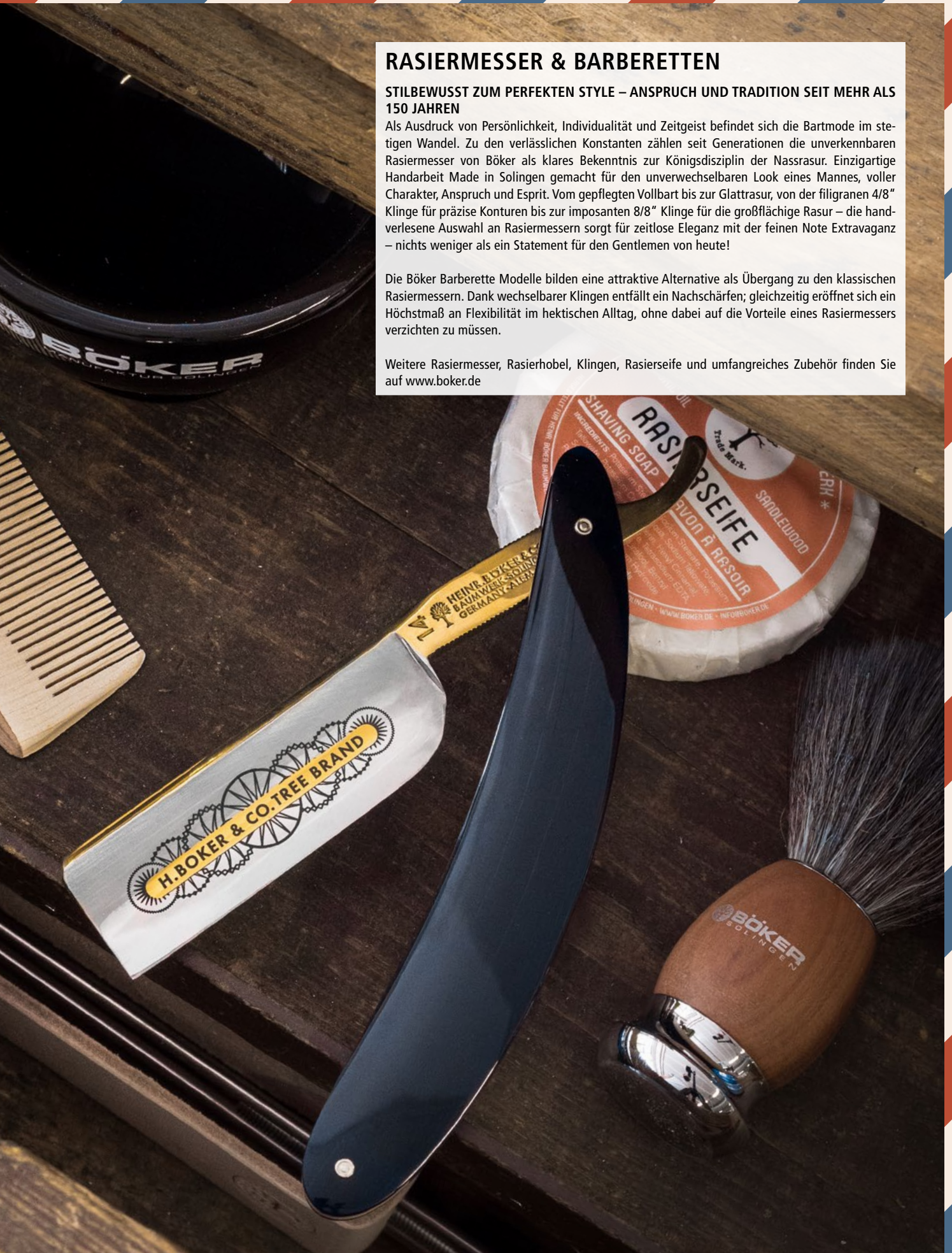



1 | Böker Master Cutter Damast.
€ 695,-



2 | Böker Black Amboina.
€ 324,-



3 | Böker 14er.
€ 370,-



4 | Böker King Cutter Black.
€ 174,95



5 | Böker Elite Carbon 3.0.
€ 251,-



6 | Böker The Celebrated Olive.
€ 204,-

1 | BÖKER MASTER CUTTER DAMAST

Die 8/8 Zoll breite Damastklinge mit beidseitiger Serrierung ist mit einem Barber's Notch ausgestattet und wird extrahohl mit Wall auf Klang ausgeschliffen. Das bauchige Heft aus Wüsteneisenholz wird dekorativ verschraubt. Mit authentischer Böker Laserung im Klingengang, Echtheitszertifikat und edlem Schwebedisplay. Handgefertigt in der Böker Messer-Manufaktur Solingen.
Art.-Nr. 140800DAM € 695,-

2 | BÖKER BLACK AMBOINA

Das ausdrucksstarke 6/8 Zoll Rasiermesser mit Gradkopf ist komplett in Schwarz gehalten und wird erstmalig mit einer brünierten Klinge aus hochfestem Kohlenstoffstahl versehen. Die extrahohl geschliffene Klinge erhält eine beidseitige Serrierung am Klingengang und unterstreicht somit den exklusiven Charakter des Böker Black Amboina. Das Heft aus stabilisiertem Amboinaholz beeindruckt mit seiner auffällig zerstreuten Maserung, die in Teilen an wilde Kohlefaser erinnert. Mit authentischem Böker Stempel im Klingengang, Echtheitszertifikat

und elegantem Schwebedisplay. Handgefertigt in der Böker Messer-Manufaktur Solingen.

Art.-Nr. 140919 € 324,-

3 | BÖKER 14ER

Die 8/8 Zoll breite Klinge trägt nicht nur eine historische Klingenätzung mit partieller Vergoldung, sondern auch einen vergoldeten Klingentrücken und Erl, der durch eine filigrane und detailreiche Lasergravur elegant verziert wird. Die vollständige Politur der Klinge und die beidseitige Serrierung am Erl runden die Ausstattung dieses Messers ab. Auch bei dem verwendeten Heftmaterial haben wir uns an historischen Vorbildern orientiert. Die Beschalung aus dunklem, leicht transparenten Acryl fügt sich durch die dezente Messing-Intarsie stimmig in das Gesamtbild ein. Die Klinge wird extrahohl mit Wall geschliffen. Mit authentischem Böker Stempel im Klingengang, Echtheitszertifikat und edlem Schwebedisplay. Handgefertigt in der Böker Messer-Manufaktur Solingen.

Art.-Nr. 140800 € 370,-

4 | BÖKER KING CUTTER BLACK

Mit seiner praktischen 5/8"-Klinge mit beidseitiger Serrierung ist dieser Klassiker das ideale Messer für jeden Morgen. Die nicht rostfreie Klinge ist aus bestem Solinger Rasiermesserstahl gefertigt und meistert die tägliche Rasur mit Bravour. Die Klinge wird mit extrahohlem Klingenschliff mit Wall von Hand gefertigt. Schwarzes Kunststoffheft. Inklusive authentischem Böker-Stempel im Klingengang. Auslieferung in historischer Verpackung und Echtheitszertifikat.

Art.-Nr. 140524 € 174,95

5 | BÖKER ELITE CARBON 3.0

6/8 Zoll Klinge aus Kohlenstoffstahl mit zwei Fasen auf dem Klingentrücken. Die Klinge wird extrahohl mit Wall geschliffen. Durch die per CNC-Technik aus dem vollen Material gefrästen Kohlefaser-Griffschalen erhält das Messer zusätzliche Stabilität. Zwei rote G10-Liner. Auslieferung in historischer Verpackung und mit Echtheitszertifikat.

Art.-Nr. 140544 € 251,-



7 | Böker The Celebrated Wenge.
€ 204,-



8 | Böker Manufaktur Barberette Black.
€ 36,95



9 | Böker Manufaktur Pro Barberette Black.
€ 40,95



10 | Böker Manufaktur Pro Barberette Olive.
€ 55,95

6 | BÖKER THE CELEBRATED OLIVE

5/8 Zoll breite Klinge aus Kohlenstoffstahl. Die Beschalung aus handverlesenem heimischen Olivenholz verleiht dem The Celebrated Olive seinen besonderen Akzent und begeistert mit einer lebhaften Maserung. Veredelt ist dieses Modell mit einer partiellen Vergoldung und dem klassischen Böker-Baumsymbol, welches filigran in das Holzheft eingearbeitet wird. Der Klingenträger ist zusätzlich mit feinen Ziselierungen kunstvoll verziert. Die Klinge wird extrahohl mit Wall geschliffen. Inklusive Echtheitszertifikat und historischer Verpackung.

Art.-Nr. 140327 € 204,-

7 | BÖKER THE CELEBRATED WENGE

Bereits im Produktkatalog von Böker USA aus dem Jahr 1906 trugen besonders hochwertige Modelle den traditionsreichen Namen The Celebrated. Die aussergewöhnlich kontrastreiche Maserung des Heftes aus dem afrikanischen Edelholz Wenge, welches zertifiziert importiert wird, verleiht jedem Modell eine einzigartige und individuelle Anmutung. Die 6/8 Zoll große Klinge aus Kohlenstoffstahl ergibt durch die Kombination aus Grad- und Schorkopf mit dem Spitzrücken der Klinge ein absolut harmonisches Gesamtbild. Die Klinge wird extrahohl mit Wall geschliffen. Mit Echtheitszertifikat und historischer Verpackung.

Art.-Nr. 140534 € 204,-

8 | BÖKER MANUFAKTUR BARBERETTE BLACK

– Die Böker Barberette vereint stilvoll die Vorteile eines geschmiedeten Rasiermessers mit denen eines Rasierhobels. Das Handling ist

vergleichbar mit einem Rasiermesser, jedoch entfällt der Aufwand des Reinigens und Lederns, da die austauschbaren Rasierklingen einfach gewechselt werden können. Das vollständig neu konzipierte Böker Rasierklingenmesser erfreut sich nicht nur bei Nassrasuranfängern, auf Reisen und bei gewerblich arbeitenden Barbieren und Frisören höchster Beliebtheit, sondern findet auch im heimischen Badezimmer als pflegeleichter und komfortabler Begleiter vielfach Anwendung. Gerade Barbierer nutzen im dicht getakteten Geschäftsbetrieb aufgrund der Hygienevorschriften gerne die unkomplizierten Wechselklingen, anstatt traditionelle Rasiermesser zu desinfizieren. Das Böker Rasierklingenmesser folgt in Geometrie und Größe exakt unseren geschmiedeten Rasiermessern. Dank der gerillten Kunststoffauflagefläche bietet es den Fingern jederzeit sicheren Halt. Die Klingenaufnahme besteht aus rostfreiem Edelstahl und feuchtigkeitsresistentem Kunststoff und ist so konzipiert, dass sowohl die überall erhältlichen 43 mm Standardklingen für klassische Rasierhobel (Double Edge), als auch 65 mm lange Standardklingen verwendet werden können. Vor dem Einsetzen werden die Doppelrasierklingen vorsichtig in der Mitte durchgebrochen. Die stilvolle Böker-Baum-Intarsie aus Neusilber wird in Handarbeit in das schwarze Kunststoff Heft eingesetzt. Die Auslieferung erfolgt in historischer Verpackung mit einer Double Edge-Klinge.

Art.-Nr. 140901 € 36,95

9 – 10 | BÖKER MANUFAKTUR PRO BARBERETTE

– Neben den bereits etablierten Böker Barberetten mit Klingenaufnahme aus Kunststoff, bieten wir auf vielfachen Wunsch

von Barbieren auch ein Rasierklingenmesser mit Klingenaufnahme aus rostfreiem Edelstahl. Die Klingenaufnahme der Böker Pro Barberetten ist so konzipiert, dass eine halbierte Double Edge (43 mm Standardklinge) sicher zwischen den beiden Edelhälften mit entsprechenden Haltepunkten fixiert wird. Dieses System hat sich bereits seit vielen Jahren bei professionellen Friseuren und Barbieren etabliert und wurde von uns weiter optimiert. Die Unterseite des Erls ist mit einer feinen Serrierung ausgestattet und ermöglicht somit auch im feuchten Zustand jederzeit einen sicheren Halt. Zur verbesserten Öffnung der beiden Klingenhälften ist der Rundkopf mit einer beidseitigen, nach innen gerichteten Phase versehen. Im Anschluss an die Entfernung des Spannbügels lassen sich die beiden Hälften schnell und einfach durch einen Griff an den Rundkopf gegeneinander verschieben. Die saubere Vernietung und Verarbeitung garantiert präzises Arbeiten und eine lange Lebensdauer auch bei intensiver Beanspruchung. Vor dem Einsetzen werden die Doppelrasierklingen vorsichtig in der Mitte durchgebrochen. Die Auslieferung erfolgt in historischer Verpackung mit einer Double Edge-Klinge.

9 | BÖKER MANUFAKTUR PRO BARBERETTE BLACK

– Mit Heft aus feuchtigkeitsresistentem Kunststoff mit Intarsie.

Art.-Nr. 140907 € 40,95

10 | BÖKER MANUFAKTUR PRO BARBERETTE OLIVE

– Veredelt ist dieses Modell mit dem klassischen Böker-Baumsymbol, welches filigran in das Heft aus Olivenholz eingearbeitet wird.

Art.-Nr. 140906 € 55,95



1 | Arbolito Manicure Set Basic L.
€ 36,95



2 | Arbolito Manicure Set Classic.
€ 40,95



3 | Arbolito Manicure Set Traveler.
€ 49,95

1 – 3 | BÖKER ARBOLITO MANIKÜRE-SETS

Die exklusiven Maniküre-Sets von Böker Arbolito enthalten die passenden Instrumente zum Kürzen und Feilen der Fingernägel, zum Entfernen der überschüssigen Nagelhaut und von Schmutz unter den Fingernägeln sowie zum Polieren der Nägel. Die Etuis sind aus bestem Rindleder gefertigt und bewahren die hochwertigen Werkzeuge sicher auf, auch bei größerer Beanspruchung durch ständiges Reisen. Sämtliche Manikürintstrumente sind aus rostfreiem Edelstahl gefertigt und tragen ein edles, mattes Oberflächenfinish.

1 | ARBOLITO MANICURE SET BASIC L

Vierteiliges Set mit Nagelschere, Nagelknipser, Pinzette und Nagelfeile.

Art.-Nr. 04B0506 € 36,95

2 | ARBOLITO MANICURE SET CLASSIC

Fünfteiliges Set mit Nagelschere, Nagelknipser, Pinzette und Nagelfeile sowie einem Kombi-Instrument aus hochwertigem Kunststoff mit Nagelhautschieber und Nagelmesser.

Art.-Nr. 04B0606 € 40,95

3 | ARBOLITO MANICURE SET TRAVELER

Sechsteiliges Set mit Nagelschere, Hautzange, Pinzette und Nagelfeile sowie einem Nagelhautschieber und einem Nagelmesser aus Edelstahl.

Art.-Nr. 04B0306 € 49,95

4 | PREMAX

Seit Generationen werden in dem italienischen Ort Premana in der Nähe des Comer Sees hochwertige Scheren gefertigt. Bei anspruchsvollen Kunden setzen sich die dort ansässigen Scheremanufakturen mit modernen Bearbeitungszentren unter Einsatz ausgewählter Materialien und viel Liebe zum Detail mit europäischer Wertarbeit gegen die asiatische Billigkonkurrenz durch.

4 | PREMAX NAGELKNIPSER

Ges. 8,4 cm.

Art.-Nr. 04PX003 € 21,95

5 | FEATHER 10 FH-10 DOUBLE EDGE

RASIERKLINGEN – Set mit 10 Ersatzklingen für unsere beliebten, klassischen Rasierhobel und Rasierklingen-Messer. Die rostfreien Rasierklingen sind sanft zur Haut und absolut langlebig, sie gelten als die schärfsten Rasierklingen am Markt. Hergestellt werden sie in Japan. Die Feather Rasierklingen werden in einem Kunststoffspender geliefert.

Art.-Nr. 04NR001 € 9,95

4 | Premax Nagelknipser.

€ 21,95



5 | Feather 10 FH-10 Double Edge

Rasierklingen.

€ 9,95



BÖKER ARBOLITO

Handgefertigte Jagd- und Outdoormesser aus der Böker Messer-Manufaktur in Buenos Aires.



BÖKER ARBOLITO

**BÖKER ARBOLITO
AUS ARGENTINIEN**

BÖKER ARBOLITO

Warmer Atem trifft auf die kalte Morgenluft, während sich die ersten Sonnenstrahlen mühsam ihren Weg durch die verzweigten Äste der Baumkronen bahnen. Stille, unberührte Landschaften und klare Gedanken – dazu ein Hauch Abenteuer. Eins sein mit sich und der Natur und nur mit der nötigsten Ausrüstung die verdiente Auszeit vom hektischen Alltag genießen – das ist Outdoor.

Geprägt vom Geist der mächtigen Anden und den saftig grünen Flusstälern Feuerlands vollenden die klassischen Jagd- und Outdoormesser von Böker Arbolito aus Argentinien jedes Naturerlebnis. In liebevoller Handarbeit gefertigt, werden für die Messer aus der Böker Arbolito Manufaktur in Buenos Aires ausschließlich die besten Materialien verwendet. Moderne Stahlsorten sowie handverlesene Griffmaterialien aus Holz und Hirschhorn geben den außergewöhnlichen Messern ihren unverwechselbaren Charakter aus höchster Qualität und traditioneller Anmutung. Ob für den professionellen Einsatz, Sport, Freizeit oder den ambitionierten Sammler – die hochwertigen Messer aus Argentinien sind jeder Aufgabe gewachsen und bringen die Natur ein Stück näher.

1 | Arbolito Colmillo GX.
 € 221,-

2 | Arbolito Colmillo HX.
 € 246,-



1 – 2 | ARBOLITO COLMILLO

Das Böker Arbolito Colmillo ist als klassischer Hirschfänger mit einer langen Dolchklinge ausgestattet und beeindruckt mit seiner stabilen Vollerl-Bauweise sowie seiner beachtlichen Größe selbst erfahrene Jäger. Die beidseitig abgezogene Klinge aus ACX 390 ist mit einem feinen Satin-Finish versehen, der ausladende Handschutz besteht aus Neusilber.

1 | ARBOLITO COLMILLO GX

Für die ergonomisch geformten Griffschalen kommt edles Guayacan-Ebenholz zum Einsatz, das mit den Neusilbernieten im Griff die

traditionelle Anmutung des feststehenden Jagdmessers zusätzlich unterstreicht. Mit Fangriemenöse und hochwertiger Gürtelscheide aus braunem Leder. Ges. 39,5 cm. Kl. 25 cm. Stärke 5,8 mm. Gew. 501 g.

Art.-Nr. 02BA5918GX € 221,-

2 | ARBOLITO COLMILLO HX

Für die ergonomisch geformten Griffschalen kommt traditionelles Hirschhorn zum Einsatz, das mit den Neusilbernieten im Griff die waidmännische Anmutung des feststehenden Jagdmessers zusätzlich unterstreicht. Mit Fangriemenöse und hochwertiger Gürtelscheide aus braunem Leder. Ges. 39,5 cm. Kl. 25 cm. Stärke 5,8 mm. Gew. 543 g.

Art.-Nr. 02BA5918HX € 246,-

3 – 4 | ARBOLITO TORITO

Hitzig, lebhaft, voller Entschlossenheit – schon beim Anblick des Torito (span. kleiner Stier) lässt sich das Gemüt des feststehenden Messers

erahnen. Sein ungezügelt Temperament entfaltet das Jagd- und Outdoormesser jedoch erst beim Ziehen aus der liebevoll verzierten Lederscheide. Zum Vorschein kommt eine schraubende Droppoint-Klinge aus ACX 390, die dank ihrer hohen Korrosionsresistenz selbst widrigste Bedingungen in der Natur als ihr Wohlfühlhabitat bezeichnet. Vom Schnitzen von Feathersticks bis hin zum Zerwirken von Wild – das Torito packt jede Aufgabe bei den Hörnen und kennt dabei kein rotes Tuch. Handgefertigt in der Böker Arbolito Messer Manufaktur in Argentinien.

3 | ARBOLITO TORITO GX

Für maximale Kontrolle sorgen die harmonisch geschwungenen Griffschalen aus edlem Guayacan-Ebenholz, während das Parierelement eine sichere Handhabung garantiert. Charakterstarke Mosaiknieten setzen besondere Akzente im Griff. Ges. 29,5 cm. Kl. 16,2 cm. Stärke 5,8 mm. Gew. 385 g.

Art.-Nr. 02BA593GX € 189,95

NEU

3 | Arbolito Torito GX.
€ 189,95



NEU

4 | Arbolito Torito HX.
€ 199,95



NEU

5 | Arbolito Toro GX.
€ 210,-



NEU

6 | Arbolito Toro HX.
€ 234,-



jede Aufgabe bei den Hörnern und kennt dabei kein rotes Tuch. Handgefertigt in der Böker Arbolito Messer Manufaktur in Argentinien.

5 | ARBOLITO TORO GX

Für maximale Kontrolle sorgen die harmonisch geschwungenen Griffschalen aus edlem Guayacan-Ebenholz, während das Parierelement eine sichere Handhabung garantiert. Charakterstarke Mosaiknieten setzen besondere Akzente im Griff. Ges. 37,5 cm. Kl. 23,5 cm. Stärke 5,8 mm. Gew. 461 g.
Art.-Nr. 02BA595GX € 210,-

6 | ARBOLITO TORO HX

Für maximale Kontrolle und den einzigartigen Charakter sorgen die intensiven Griffschalen aus traditionellem Hirschhorn, während das Parierelement eine sichere Handhabung garantiert. Ges. 37,5 cm. Kl. 23,5 cm. Stärke 5,8 mm. Gew. 513 g.
Art.-Nr. 02BA595HX € 234,-

5 – 6 | ARBOLITO TORO

Hitzig, lebhaft, voller Entschlossenheit – schon beim Anblick des Toro (span. Stier) lässt sich das Gemüt des feststehenden Messers erahnen. Sein ungezügelter Temperament entfaltet das ausgewachsene Jagd- und Outdoormesser jedoch erst beim Ziehen aus der hochwertigen Lederscheide. Zum Vorschein kommt eine imposante, schnaubende Droppoint-Klinge aus ACX 390, die dank ihrer hohen Korrosionsresistenz selbst widrigste Bedingungen in der Natur als ihr Wohlfühlhabitat bezeichnet. Vom Freischlagen im Unterholz bis hin zum Zerwirken von Wild – das kraftvolle Toro packt

4 | ARBOLITO TORITO HX

Für maximale Kontrolle und den einzigartigen Charakter sorgen die intensiven Griffschalen aus traditionellem Hirschhorn, während das Parierelement eine sichere Handhabung garantiert. Ges. 29,5 cm. Kl. 16,2 cm. Stärke 5,8 mm. Gew. 411 g.
Art.-Nr. 02BA593HX € 199,95



1 | Arbolito El Gigante
Ebenholz.
€ 302,-

2 | Arbolito El Gigante 2.0
Hirschhorn.
€ 439,-

3 | Arbolito Esculta
Hirschhorn.
€ 362,-

1 – 2 | ARBOLITO FULL TANG BOWIES

Die Vollerl-Bowies von Arbolito haben als Neuheit in 2014 für großes Aufsehen gesorgt. Die massive Bauweise in Kombination mit der klassischen Optik und dem hohen Gebrauchswert machen diese Modelle zu ausgezeichneten Begleitern für Outdoor und Jagd.

1 | ARBOLITO EL GIGANTE EBENHOLZ

Das El Gigante hat Größe in jeder Beziehung, und das nicht nur im Hinblick auf die beeindruckenden Abmessungen. Die massive Klinge aus Böhler N695-Stahl läuft komplett durch den Griff und verjüngt sich zum Griffabschluss. Der sog. Tapered Tang verleiht dem Messer eine besondere optische Note und balanciert es optimal aus. Der ausladende und kräftige Handschutz aus gebürstetem Edelstahl verspricht hohe Arbeitssicherheit und trägt zum edlen Erscheinungsbild bei. Die Beschalung aus Guayacan-Ebenholz ist mit roten Fiberunterlagen versehen, was einen schönen Kontrast zur Maserung des Holzes bietet. Die raue und griffige Struktur erinnert an das Horn einer

Oryx-Antilope. Das ideale Messer für Outdoor und Survival. Stonewash-Klingenfinish. Auslieferung mit einer hochwertigen Echtleder-scheide. Ges. 36,8 cm. Kl. 23,5 cm. Stärke 6,4 mm. Gew. 450 g.
Art.-Nr. 02BA595W € 302,-

2 | ARBOLITO EL GIGANTE 2.0 HIRSCHHORN

Eine Lücke im Sortiment schließen wir mit dem El Gigante mit Hirschhornbeschalung. Das überaus robuste Bowiemesser in Fulltang-Bauweise hat schon viele Outdoor-Enthusiasten und Jäger begeistert. Mit der Beschalung aus ausgesuchtem Hirschhorn ist es nun perfekt ausgestattet für den jagdlichen Einsatz und überzeugt als Standhauer, ebenso wie als effektives Abfangmesser für Schwarzwild, oder den kapitaleren Hirsch. Klingenstahl ACX390. Neusilber-Parielement. Lieferung mit hochwertiger Lederscheide. Ges. 36,8 cm. Kl. 23,5 cm. Stärke 6,4 mm. Gew. 476 g.

Art.-Nr. 02BA594HH € 439,-

3 | ARBOLITO ESCULTA HIRSCHHORN

Die kompaktere Version des El Gigante ist zweifelsohne immer noch ein großes Messer, und bestens geeignet für Outdoor und Jagd. Als Griffmaterial kommt handverlesenes

Hirschhorn zum Einsatz. Edelstahl-Parielement, Klinge aus Böhler N695 mit Stonewash-Finish. Lieferung mit Lederscheide für hohes oder tieferes Tragen. Ges. 29,3 cm. Kl. 14,5 cm. Stärke 6,1 mm. Gew. 374 g.
Art.-Nr. 02BA593H € 362,-

4 – 5 | ARBOLITO RELINCHO

Schlankes Messer in Fulltang-Bauweise, die eine extrem hohe Stabilität gewährleistet. Der zum Griffende spitz zulaufende Erl garantiert eine hervorragende Ergonomie und eine perfekte Balance. Erhältlich in zwei Ausführungen. Die Holzversion ist mit Griffschalen aus Guayacan-Ebenholz ausgestattet, die mit attraktiven Mosaikpins fest mit dem Erl verbunden sind. Die traditionelle Variante bietet handverlesene Hirschhornschalen. Beide Versionen besitzen eine rote Fiberunterlage unter den Griffschalen, die einen sehr dezenten und edlen Kontrast erzeugt. Klingen aus Böhler N695. Auslieferung inkl. hochwertiger Steckscheide aus bestem argentinischem Rindsleder. Ges. 24 cm. Kl. 12,8 cm. Stärke 4,5 mm.

4 | ARBOLITO RELINCHO MADERA

Mit wunderschön gemasertem Guayacan-Ebenholz. Gew. 160 g.
Art.-Nr. 02BA303G € 166,95

4 | Arbolito Relincho Madera.
€ 166,95



5 | Arbolito Relincho Stag.
€ 208,-



6 | Arbolito Venador.
€ 183,95



7 | Arbolito Vultur.
€ 160,95



5 | ARBOLITO RELINCHO STAG

Diese Version zeichnet sich durch handverlesenes Hirschhorn aus. Gew. 172 g.
Art.-Nr. 02BA303H € 208,-

6 | ARBOLITO VENADOR

Dieses stattliche Jagdmesser ist für Großwild bestens geeignet, macht aber auch beim Campen, Trekking oder einfach nur als imposantes Fahrtenmesser einen hervorragenden Eindruck. Die hohlgeschliffene Klinge aus Böhler N695-Stahl ist fein satiniert. Eine nicht abgezogene Fehlschärfe verleiht dem wuchtigen Messer eine optische Leichtigkeit. Der Griff aus hand-

verlesenem Guayacan-Ebenholz und Mosaikpins bildet mit der roten Fiberlage und dem sich verjüngenden Erl eine optisch und ergonomisch perfekte Einheit. Inkl. Fangriemenöse und hochwertiger Steckscheide aus bestem argentinischem Rindsleder. Ges. 25,5 cm. Kl. 14 cm. Stärke 4,6 mm. Gew. 210 g.
Art.-Nr. 02BA313G € 183,95

7 | ARBOLITO VULTUR

Das Vultur ist ein ansprechendes Jagd-, Outdoor- und Bushcraft-Messer, das sich aufgrund der universell einsetzbaren breiten Droppoint-Klinge mit Flatschliff hervorragend für Schneidarbeiten eignet, die eine hohe Schärfe und ein flaches Klingenprofil erfordern. Eine dennoch hohe Bruchelastizität wird durch die Verwendung des

überaus zähen rostfreien Edelstahls ACX390 erzielt. Eine ausgeprägte Fingermulde an der Klingebasis ermöglicht auch das Greifen mit dem Zeigefinger vor dem Fingerschutz, das beispielsweise bei Arbeiten wie dem Häuten erlegten Wildes von Vorteil ist. Das für die Griffschalen verwendete Olivenholz zählt zu den Hölzern mit dem höchsten natürlichen Eigenölgehalt. Es ist daher ausgesprochen witterungs-beständig und verfügt über eine angenehme Haptik, die auch bei Kälte und Nässe eine gute Griffigkeit bietet. In den Erl eingelassen ist eine mit Messinghülse gefasste Fangriemenöse. Die hochwertige braune Sattellederscheide mit Gürtelschlaufe und Druckknopfriegel verfügt über eine hohe Manschette, die das Messer sicher schützt. Ges. 22,4 cm. Kl. 9,8 cm. Stärke 4 mm. Gew. 183 g.
Art.-Nr. 02BA415 € 160,95

1 | Arbolito Hunter Stag.
€ 228,-



2 | Arbolito Trapper.
€ 188,95



3 | Arbolito Hunter Micarta.
€ 147,95



1 | ARBOLITO HUNTER STAG

Handliches und überaus robustes Jagd- und Outdoormesser. Der hohe Flachschiiff der 4,6 mm starken satinierten Klinge sorgt für ausgewogene Schneideigenschaften. Die schön geschwungene Edelstahlbacke verleiht dem Hunter eine harmonische und sehr gefällige Linienführung. Beschalung aus ausgesuchtem Hirschhorn mit roten Fiberlagen. Klingenstahl N695. Mit Fangriemenöse. Lieferung mit brauner Köcherlederscheide. Ges. 24,5 cm. Kl. 12 cm. Stärke 4,6 mm. Gew. 220 g.
Art.-Nr. 02BA351H € 228,-

2 | ARBOLITO TRAPPER

Handliches und überaus robustes Jagd- und Outdoormesser. Der hohe Flachschiiff der 4,9 mm starken satinierten Klinge sorgt für ausgewogene Schneideigenschaften. Die schön geschwungene Edelstahlbacke verleiht dem Hunter eine harmonische und sehr gefällige Linienführung. Beschalung aus Guayacan-Ebenholz und mit dekorativen Mosaikpins. Klingenstahl N695. Mit Fangriemenöse. Lieferung mit brauner Köcherlederscheide. Ges. 24,5 cm. Kl. 12 cm. Gew. 232 g.
Art.-Nr. 02BA351G € 188,95

3 | ARBOLITO HUNTER MICARTA

Das beliebte Böker Arbolito Hunter ist ein zuverlässiges Jagd- und Outdoormesser mit stabiler Vollerl-Konstruktion, das in dieser Version mit Griffschalen aus modernem Micarta versehen ist. Der hohe Flachschiiff der polierten Klinge aus ACX 390 sorgt für ausgewogene Schneideigenschaften, während die geschwungene Edelstahl-Backe dem Hunter eine harmonische und gefällige Linienführung verleiht. Die texturierten Griffschalen bestehen aus grünem Micarta und liegen auch bei Nässe stets sicher in der Hand. Mit Fangriemenöse und hochwertiger Köcherscheide aus schwarzem Leder. Ges. 24,5 cm. Kl. 12 cm. Stärke 4,6 mm. Gew. 205 g.
Art.-Nr. 02BA351M € 147,95

4 | ARBOLITO EL HÉROE

Design von Péter Farkas. Die kräftige Klinge aus Böhler N695-Stahl verfügt über einen hohen Flachschiiff und eine große, geriffelte

Daumenauflage für perfekte Kontrolle. Durch die Vollerlbauweise geht die Materialstärke von 4 mm komplett durch den Griff, wodurch das Messer eine beeindruckende Stabilität erhält. Die Griffmulde sowie Riffelungen an den entsprechenden Stellen sorgen für optimales Handling. Die zurückgesetzte Beschalung aus Guayacan-Ebenholz, einem sehr harten Holz aus dem Norden Argentiniens, ist mit aufwändigen Mosaikpins befestigt. Das hervorstehende Griffende mit Fangriemenöse läßt sich im Notfall auch als Schlagstück einsetzen. Lieferung mit hochwertiger Lederscheide zum horizontalen Tragen vorne am Gürtel. Ges. 17 cm. Kl. 7,5 cm. Stärke 3 mm. Gew. 133 g.
Art.-Nr. 02BA371G € 163,95

5 | ARBOLITO BK1

Das Böker Arbolito BK-1 (Bushcraft Knife Nr. 1) stellt ein Heavy Duty Bushcraft-Messer im Stile moderner Piloten-Überlebensmesser par

4 | Arbolito El Héroe.
€ 163,95



5 | Arbolito BK1.
€ 137,95



6 | Arbolito Newenche.
€ 173,95



7 | Arbolito Nahuel Guayacan.
€ 110,95



excellence dar. Die breite Drop-point-Klinge hat mit 10,5 cm eine optimale Länge und einen mittelhohen Anschlag für maximale Stabilität. Diese Stabilität wird weiterhin durch die kompromisslose Wahl des Böhler-Stahls N690 gewährleistet. Der Erl ist durchgängig und ragt einige Millimeter aus dem Griffende. Das sorgt für ein Maximum an Stabilität. Als Griffmaterial wurde TPE – thermoplastisches Elastomer – gewählt. Das Material umschließt den Erl vollständig und ist mit einem klassischen Checkering für optimale Griffigkeit versehen. TPE ist widerstandsfähig, elastisch, rutschfest und hat eine geringe Wärmeleitfähigkeit. Das Messer liegt also bei allen Witterungs- und Arbeitsbedingungen sicher in der Hand und zieht bei Nässe und Kälte die Kraft nicht aus den Fingern. Die eingelassene Fangriemenöse ist zusätzlich mit einer Edelstahlhülse gefasst. Zur Ausstattung gehört eine Köcherlederscheide – die Königsdisziplin im Scheidenbau – mit tiefem und festem Sitz des Messers. Das Messer ist beim Führen somit sowohl vor Verlust als auch vor Beschädigung bestmöglich geschützt, ohne

eine beschädigungsanfällige Sicherung zu erfordern, die den schnellen Zugriff erschwert. Ein abnehmbarer Dangler ermöglicht wahlweise entweder eine hohe Trageposition am Gürtel oder eine tiefe unter dem Hüftgurt des Tourenrucksacks. Zusätzlich ist die Scheide mit einer breiten, fest in die Keder integrierten, Lederschleife ausgestattet, die Platz für die Aufnahme eines Feuerstarters / Metal Match (9,3 mm) bietet (nicht im Lieferumfang enthalten). Ges. 23,1 cm. Kl. 10,5 cm. Stärke 4,2 mm. Gew. 153 g.
Art.-Nr. 02BA200 € 137,95

6 | ARBOLITO NEWENCHE

Aus Leidenschaft zur Natur. Eisige Gletscher und brennend heiße Lava brachten das eindrucksvolle Böker Arbolito Newenche empor, welches die unendlichen Weiten Patagoniens einfängt und das nächste Abenteuer mit Sehnsucht erfüllt. Das feststehende Messer mit kraftvoller N695 Klinge und dekorativer Fehlschärfe ist das ideale Werkzeug für Outdoor, Bushcraft und Camping. Für maximale Stabilität und eine hohe Arbeitssicherheit sorgen die Vollerkonstruktion sowie der Handschutz, während die schwarzen G10 Griffschalen auf roten Linern eine angenehme Handlage vermitteln. Mit Fangriemenöse und

hochwertiger Lederscheide, die bequem am Gürtel befestigt werden kann. Handgefertigt in der Böker Arbolito Messer-Manufaktur in Argentinien. Ges. 24,5 cm. Kl. 12,5 cm. Stärke 4 mm. Gew. 210 g.
Art.-Nr. 02BA353G10 € 173,95

7 | ARBOLITO NAHUEL GUYACAN

Nahuel bedeutet Jaguar in der Sprache der Mapuche, der indigenen Bevölkerung von Argentinien und Chile. Ebenso kraftvoll und elegant wie der Jaguar ist der neue Klappmesserentwurf von Böker Arbolito. Herausstechendes Merkmal dieses Folders mit Liner Lock ist die beidseitige großflächige Verarbeitung von hellem Guyacan-Ebenholz. Das breite Messer erhält hierdurch zugleich eine angenehme warme Haptik und Optik. Ein weiteres ansprechendes Detail ist der Spacer, der ebenfalls aus Guyacan gefertigt ist. Die Drop-point-Klinge aus rostfreiem Edelstahl Böhler N678 ist bequem über einen Flipper zu öffnen, der ausgeklappt einen zuverlässigen Fingerschutz bietet. Einen reizvollen optischen Akzent setzt die groß dimensionierte Achsschraube. Ein in das Holz eingelassener Deep-Carry-Clip ermöglicht die Trageweise Tip-Up/rechts. Ges. 20 cm. Kl. 8,2 cm. Stärke 3,38 mm. Gew. 151 g.
Art.-Nr. 01BA004 € 110,95

NEU

1 | Arbolito Wilki G.
€ 104,95



NEU

2 | Arbolito Wilki H.
€ 134,95



3 | Arbolito Heroína Hirschhorn.
€ 172,95



4 | Arbolito Heroína Holz.
€ 141,95



1 | ARBOLITO WILKI G

Wo ein Wilki ist, ist auch ein Weg! Voller Entschlossenheit bringt das Böker Arbolito Wilki jene Eigenschaften mit, auf die es in den Bereichen Jagd und Outdoor ankommt. Allem voran geht die kugelgelagerte Droppoint-Klinge aus 12C27, die sich mit ihrem hoch angesetzten Anschlag für eine Vielzahl von Arbeiten im Freien eignet. Geöffnet wird das Taschenmesser über den großzügigen Flipper, während der Linerlock die Klinge zuverlässig sichert. Für eine optimale Handlage sorgen die ergonomisch ausgeformten Griffschalen aus erlesenem Guayacan-Ebenholz, während die Jimpings am Klängenrücken die nötige Arbeitssicherheit bei anspruchsvollen Arbeiten liefern. Optisches Highlight bildet der weltbekannte Böker Baum, der die Abdeckung der Klängenachsschraube prominent ziert und das rustikale Stonewash-Finish der Klinge

unterstreicht. Mit Trageclip (Tip-Up/r) und passgenauem Etui aus widerstandsfähigem Cordura. Handgefertigt in der Böker Arbolito Messer Manufaktur in Argentinien. Ges. 19,5 cm. Kl. 8 cm. Stärke 3,7 mm. Gew. 113 g.
Art.-Nr. 01BA3722G € 104,95

2 | ARBOLITO WILKI H

Variante von Pos. 1 mit ergonomisch ausgeformten Griffschalen aus naturbelassenem Hirschhorn. Ges. 19,5 cm. Kl. 8 cm. Stärke 3,7 mm. Gew. 125 g.
Art.-Nr. 01BA3722H € 134,95

3 | ARBOLITO HEROÍNA HIRSCHHORN

Die Mission: den stressigen Alltag mit verdienter Auszeit verfeinern. Die Anforderung: Charakter! Eine heldenhafte Aufgabe, derer sich das Böker Arbolito Heroína (span. Heldin) unerschrocken annimmt und als vielseitiges

Taschenmesser die Bereiche EDC, Natur und Jagd heroisch in Einklang bringt. Die imposante Klinge aus schnitthaltigem 14C28N öffnet geschmeidig weich per Flipper und wird durch den felsenfesten Liner-Lock arretiert. Für den traditionellen Moment sorgen die Griffschalen aus ausgesuchtem Hirschhorn, während sich die opulente Abdeckung der Klängenachsschraube mit dem weltbekannten Böker Baum harmonisch ins Gesamtbild einfügt. Mit Tip-Up Clip (r), der eine Deep-Carry-Trageweise erlaubt. Handgefertigt in der Böker Arbolito Messer Manufaktur in Argentinien. Ges. 18 cm. Kl. 7,2 cm. Stärke 3,3 mm. Gew. 120 g.
Art.-Nr. 01BA3710H € 172,95

4 | ARBOLITO HEROÍNA HOLZ

Variante von Pos. 3 mit Griffschalen aus ausgesuchtem Guayacan-Ebenholz. Ges. 18 cm. Kl. 7,2 cm. Stärke 3,3 mm. Gew. 120 g.
Art.-Nr. 01BA3710G € 141,95

BÖKER PLUS

In enger Zusammenarbeit mit namhaften Designern entwickeln und erproben wir moderne Gebrauchsmesser und Gentleman-Taschenmesser mit stilvoller Anmutung sowie Funktions- und Einsatzmesser für den professionellen Anwender. Böker Plus Messer sind innovativ in Funktion und Design sowie garantiert praxistauglich für den täglichen Gebrauch. Konzeption, Design und Konstruktion erfolgt in Solingen, gefertigt werden die Messer in Europa, den USA und Asien.

**BÖKER PLUS**

LIMITIERT AUF
500 EXEMPLARE

NEU

1 | Böker Plus Collection 2025.
€ 499,-



THIERRY SAVIDAN

Thierry Savidan ist ein autodidaktischer Messermacher aus Frankreich, der sich seit 2005 auf die Herstellung von individuellen Klappmessern und Taschenwerkzeugen konzentriert. Als gelernter Optiker hat er genau den richtigen Blick für einzigartige Designs, hochwertige Materialien und die nötige Liebe zum Detail. Vor allem moderne Werkstoffe wie Titan, Kohlefaser oder Micarta finden sich in seinen Entwürfen häufig wieder, die Thierry Savidan gerne mit klassischen Elementen kombiniert. Wie es sich für einen Franzosen gehört, genießen elegante Linien und modische Akzente in seinen Entwürfen mit Hang zu Gentleman-Foldern und Messern à la „chic-tactique“ einen hohen Stellenwert.

1 | BÖKER PLUS COLLECTION 2025

Zeitlose Ästhetik aus jeder Perspektive – für ein zeitgemäßes Savoir-vivre in jedem Moment. Form und Vollendung als Ausdruck von Können, Güte und Begierde. Das handverlesene Böker Plus Collection 2025 gibt der Exklusivität das Besondere; mit einer streng limitierten Auflage von 500 Exemplaren weltweit. Thierry Savidan hat ein Auge für das Außergewöhnliche. Als

gelernter Optiker und messeraffiner Autodidakt erfüllt der aus Frankreich stammende Messermacher jedes Detail mit einzigartiger Magie. Seine Vorliebe aus modernen Materialien in Verbindung mit klassischen Elementen kommt beim Sammlermesser vollumfänglich zum Tragen. Ausgestattet mit einer kugelgelagerten Droppoint-Klinge aus pulvermetallurgischem CPM MagnaCut (61-62 HRC) im Satin-Finish nimmt das Taschenmesser jeder Schneidarbeit den Anspruch. Geöffnet wird der Folder wahlweise per Flipper oder ausgeprägten Nagelhau, während der Linerlock aus Titan kompromisslos verriegelt. In klassischem Aufbau ist der Griff gefertigt, der mit Titanbacken und Griffschalen aus Marble Carbon an traditionelle Taschenmesser erinnert und eine klangvolle Symphonie bildet. Dazu passend fügen sich der imposante Backspacer mit rutschfesten Jimpings sowie der 3D-gefräste Clip (Tip-Up/r), beide ebenfalls aus Titan und mit einem gedeckten Bead Blast-Finish veredelt, nahtlos ins neo-klassische Gesamtbild ein. Blau anodisierte Elemente wie der Mokuti-Ring entlang der Klingennachsschraube sowie die diskreten Griffschrauben akzentuieren das Sammlerstück in besonderer Weise. Die Auslieferung des Jahresmessers erfolgt mit einem hochwertigen Filz-Etui zur Aufbewahrung und Echtheitszertifikat. Böker Plus Collection 2025 – Un coup de foudre! Ges. 20,3 cm. Kl. 8,6 cm. Stärke 4 mm. Gew. 160 g.
Art.-Nr. 01BP2025 € 499,-





BÖKER PLUS



1 | Böker Plus Collection 2024.
€ 472,-

LIMITIERT AUF
500 EXEMPLARE



LES GEORGE

Les George aus dem US-Bundesstaat Kansas stellt seit 1992 nebenberuflich Messer her und hatte das Glück, mit den besten seiner Zunft zusammenzuarbeiten und von ihnen lernen zu können. Als seinen Mentor bezeichnet er den großartigen Stan Fujisaka (†) aus Kaneohe, Hawaii. Vor der ersten gemeinsamen Begegnung hat Les George schon einige Jahre Messer gefertigt, doch das hawaiianische Mastermind eröffnete ihm mit seinem reichhaltigen Wissensschatz völlig neue Ansätze in der Messerherstellung.

Der Messerdesigner trat 1997 dem United States Marine Corps bei und stand über 10 Jahre lang in dessen Dienst. Dort arbeitete er als Mechaniker für schweres Militärgerät, als Botschaftswächter in Mosambik und Barbados sowie als leitender Techniker für die Kampfmittelbeseitigung in Laos, Irak, Japan und vielen anderen Ländern. Zahlreiche Erfahrungen, die Les George als Inspiration für seine Designs von Messern und Werkzeugen in optischer sowie funktioneller Hinsicht aufgreifen konnte. Nach Beendigung seines Militärdienstes bei den Marines ist er nach Texas gezogen, wo er eine Ausbildung zum Maschinenschlosser mit Zusatzqualifikation für CNC basierte Prozesse machte. Darüber hinaus vertiefte Les George seine Kenntnisse in CAD (Computer Aided Design) und arbeitet seit 2008 in Vollzeit als Messermacher. 2016 zog es ihn dann nach Mississippi. Abseits urbaner Hektik entwirft, produziert und verkauft er Messer in seinem nun deutlich größeren Geschäft, wenn er nicht gerade auf der Pirsch ist oder beim Angeln die Stille der Natur genießt.

1 | BÖKER PLUS COLLECTION 2024

Magie ist die einzigartige Symphonie aus handwerklichem Geschick und der perfekten Illusion, die eine Faszination voller staunender Blicke hinterlässt. Les George lässt die Illusion Wirklichkeit werden und überlässt dem atemberaubenden Böker Plus Collection 2024 die Bühne. Der US-amerikanische Messerdesigner und Taktikexperte mit einschlägiger United

States Marines Erfahrung enthüllt zusammen mit Böker Plus ein weltweit auf 500 Exemplare limitiertes Sammlerstück, dessen Magie sich messerbegeisterte Enthusiasten nicht entziehen können. Feinste Materialien, verzaubert von einem zeitlosen Design mit hoher Praxisausrichtung für Alltag oder Vitrine sind die wesensprägenden Eigenschaften des in Italien gefertigten Sammlermessers. Die satinierte, kugelgelagerte Droppoint-Klinge aus pulvermetallurgischem CPM MagnaCut (61-62 HRC) öffnet geschmeidig weich über den beidseitigen, demontierbaren Daumenpin und verriegelt durch den Frame Lock aus Titan. Dieser Klingenstahl zeichnet sich insbesondere durch seine Symbiose aus hoher Schmitthaltigkeit, Härte, Korrosionsbeständigkeit sowie Zähigkeit aus. Ein weiteres Highlight bildet die vordere, zweigeteilte Griffschale von FAT-Carbon, deren Backe im Muster „Black Dunes“ und das hintere Griffstück in der geheimnisvollen Zeichnung „Space Coral“ gehalten sind. Passend dazu wird das Taschenmesser durch blau anodisierte Titan-Elemente wie den Griffschrauben oder dem Ring rund um die Klingennachsschraube in unwiderstehlicher Weise akzentuiert. Zusätzlich tragen die ergonomische Form und die Riffelungen an der Unterseite des Griffs zu einer ausgewogenen, sicheren Haptik bei. Der Titan-Clip ist aus dem Vollen gefräst und erlaubt eine Tip-Up Trageweise, während die Fangriemenöse eine zusätzliche Befestigung für Lanyards bietet. Die Auslieferung des Böker Plus Collection 2024 erfolgt mit einem hochwertigen Filz-Etui zur Aufbewahrung und Echtheitszertifikat. Und wer sagt eigentlich, dass ein Magic Moment nur von kurzer Dauer ist? Ges. 21,2 cm. Kl. 9,3 cm. Stärke 4 mm. Gew. 139 g.

Art.-Nr. 01BO2024 € 472,-

2 | BÖKER PLUS MAX

Sharpness to Max – ein Anspruch, dem Matthew Wehrwein von Wehr Knives mit dem Böker Plus Max vollumfänglich gerecht wird. Kein Zufall, denn seine Antriebsfeder ist die Vision; die Vollendung seine Mission. Die Entwürfe des Custom-Messermachers aus dem US-Bundesstaat Alabama sind vorzugsweise nach seinen Hunden inklusive deren Spitznamen benannt. Grund genug, das Böker Plus Max mit einer bissigen, satinierten Droppoint-Klinge aus pulvermetallurgischem CPM-S-35VN auszustatten, die mit rutschhemmenden Jimpings an der Daumenauflage selbst hartnäckigsten Schneidarbeiten einen Maulkorb verpasst. Durch den beidseitigen Daumenpin zum Öffnen des EDC-Folders gehorcht das Böker Plus Max aufs Wort und zeigt Kartons, Verpackungen oder Seilen instinktiv die Zähne. Der Griff aus dunkelgrauem, aus dem Vollen gefrästen TC4 Titan liegt ausgewogen in der Hand und bildet mit dem soliden Frame-Lock zum Entriegeln der Klinge eine optische Einheit. Der ebenfalls gefräste Tip-Up Clip (r) führt das Messer für den sicheren Transport an der kurzen Leine. The maximum, better – Böker Plus Max! Lieferung mit hochwertigem Nylon-Etui. Ges. 19,3 cm. Kl. 8,4 cm. Stärke 3,3 mm. Gew. 111 g. Art.-Nr. 01B0974 € 210,-

2 | Böker Plus MAX.
€ 210,-

Wehr Knives

A

1 | Böker Plus Bend.
€ 53,95



2 | Böker Plus American Tanto.
€ 98,95



A

3 | Böker Plus Kihon Assisted Copper.
€ 132,95



BURNLEY

2 | BÖKER PLUS AMERICAN TANTO

Das Böker Plus Kwaiken von Lucas Burnley zählt zu den einflussreichsten Entwürfen des 21. Jahrhunderts. Mit seiner klaren und praktischen Form ist das moderne Taschenmesser mittlerweile zu einer wahren Ikone geworden. Die sauberen Linien und das schlanke Design, das in geschlossenem Zustand dennoch die komplette Klinge aufnimmt, sind absolut einzigartig. Es ist die Weiterentwicklung des bekannten Burnley Kwaiken Classic, einem ebenfalls im neo-japanischem Stil gehaltenem Fahrtenmesser. Im Kwaiken American Tanto vereint der Messerdesigner aus Oregon japanische mit amerikanischen Stilelementen. Der Flipper öffnet die kugelgelagerte Tanto Klinge aus D2 seidenweich per Flipper und verriegelt über den zuverlässigen Liner Lock. Stilprägend für die Tanto-Klinge ist der gerade Klingentrücken sowie die abknickende, zweite Schneide im vorderen Bereich, die sich bis zur Spitze gerade hochzieht – ideal für präzise Schnitte. Unterstrichen wird der exklusive Anspruch durch leichtgewichtige Griffschalen aus G10, die dem komplett schwarzen Messer in harmonischer Weise eine ganz besondere Anmutung verleihen. Die schlanke Bauart und das exklusive Material machen das Kwaiken zu einem edlen Gentleman-Folder mit taktischem Flair. Die Auslieferung erfolgt mit einem hochwertigen Nylon-Etui zur Aufbewahrung. Mit abnehmbarem Deep-Carry-Clip (Tip-Up/r). Ges. 21,2 cm. Kl. 9 cm. Stärke 3,1 mm. Gew. 120 g.
Art.-Nr. 01B0512 € 98,95

Seine Entwürfe sind verspielt und raffiniert zugleich und enthalten oft subtile neo-japanische Elemente. Besonders wichtig ist es ihm, dass seine Messer nützlich und ästhetisch zugleich sind. Neben Taschenmessern und handlichen Fahrtenmessern designt er auch eigenes Zubehör.

1 | BÖKER PLUS BEND

The Bend makes the Trend – der renommierte Messerdesigner Lucas Burnley setzt mit dem Böker Plus Bend neue Impulse und würdigt seine Heimatstadt Bend im US-Bundesstaat Oregon mit dieser Hommage eines praktisch-taktischen EDC-Messers. Im elegant schwarzen Gewand gehüllt, öffnet das federunterstützte Taschenmesser die kugelgelagerte Spearpoint-Klinge aus D2 geschmeidig weich wahlweise per Flipper oder abnehmbarer Daumenscheibe, während der Liner Lock das Messer zuverlässig arretiert. Satten Halt verspricht der handschmeichelnde und mit Rillen versehene Griff aus GFN, der Stabilität und geringes Gewicht vereint. Passend dazu akzentuieren blau kolorierte Elemente wie Liner, Tip-Up Clip (r) oder der mit einer Fangriemenöse versehene Backspacer das moderne Erscheinungsbild des Assisted Openers. Ges. 15,6 cm. Kl. 6,6 cm. Stärke 2,9 mm. Gew. 82 g.
Art.-Nr. 01B0799 € 53,95



LUCAS BURNLEY

Lucas Burnley aus Oregon ist seit 2003 hauptberuflich als Messermacher und Designer tätig. Jedes unter dem Namen Burnley Knives hergestellte Messer wird von Lucas in seiner Werkstatt in Orleans, Massachusetts, von Hand gefertigt. Seine unverwechselbaren Messer vereinen klare, moderne Linien mit taktischen Ursprüngen – ein Stil, den er als Post-Tactical bezeichnet.

A

Achtung: Messer mit Federunterstützung. Abgabe nur an berechnigte Personen, s. S. 5.

BURNLEY

4 | Böker Plus
Kihon DC 2.0.
€ 44,95



5 | Böker Plus
Kihon DC All Black.
€ 44,95



6 | Böker Plus
2025 Händlermesser.
€ 61,95



NEU

BÖKER PLUS

3 – 6 | BÖKER PLUS KIHON

Mit dem Entwurf des Böker Plus Kihon verkörpert der amerikanische Custom-Messermacher Lucas Burnley die Idee des japanischen Kihon. Der Begriff umfasst ursprünglich die Grundlagen und Basistechniken japanischer Kampfkünste, die Burnley im soliden Alltagsmesser bodenständig umsetzt. Ausstattung und das geradlinige Design zeugen von einer hohen Praxistauglichkeit und verleihen dem Messer eine ideale Basis für die alltäglichen Schneidarbeiten. Die 2.0 Versionen des beliebten Modells eignen sich dank der Gewichtsreduzierung um 15 % auch als leichtgewichtiges Full-size-EDC und bieten mit dem entscheidenden Preis-Leistungs-Vorsprung eine ideale Basis für die alltäglichen Schneidarbeiten.

3 | BÖKER PLUS KIHON ASSISTED COPPER

Die kugelgelagerte Harpoon-Klinge aus D2 ist mit einem Stonewash-Finish versehen und öffnet federunterstützt per Flipper oder Daumenpin. Gesichert wird die Klinge durch einen robusten Edelstahl-Linerlock. Der Griff aus Kupfer liegt in Form und Gewicht sicher in der Hand und weist bereits nach kurzer Zeit eine charakteristische Patina auf. Mit Fangriemenöse, Clip (Tip-Up/r) und hochwertigem Nylon-Etui zur Aufbewahrung. Ges. 19,9 cm. Kl. 8,5 cm. Stärke 3,5 mm. Gew. 203 g.

Art.-Nr. 01B0165 € 132,95

4 | BÖKER PLUS KIHON DC 2.0

Die satinierte Droppoint-Klinge aus D2 öffnet dank Kugellagerung samtweich über dem abnehmbaren Daumenpin, wohingegen der

Schieberiegel des Crossbar-Locks eine intuitive, sichere und praktische Entriegelung des Messers garantiert. Der rutschsichere Griff mit texturierten Karrees besteht aus hochfestem GFN und liegt angenehm in der Hand. Blau anodisierte Ringe um Klingennachsschraube und der großen Griffschraube geben dem Kihon eine feine Note. Mit Fangriemenöse und umsetzbarem Tip-Up Drahtclip für flexible Tragevarianten. Ges. 20 cm. Kl. 8,2 cm. Stärke 3,2 mm. Gew. 90 g.

Art.-Nr. 01BP0009 € 44,95

5 | BÖKER PLUS KIHON DC ALL BLACK

Die mit einem Black-Ti-Coated-Finish versehene Droppoint-Klinge aus D2 öffnet dank Kugellagerung samtweich über den beidseitigen, demontierbaren Daumenpin, während der Schieberiegel des Crossbar-Locks eine intuitive, sichere und praktische Entriegelung des Messers garantiert. Das konsequent schwarze Farbkonzept verleiht dem Kihon eine unaufdringliche Note. Mit Fangriemenöse und umsetzbarem Tip-Up Drahtclip für flexible Tragevarianten. Ges. 20 cm. Kl. 8,2 cm. Stärke 3,2 mm. Gew. 90 g.

Art.-Nr. 01B0905 € 44,95



POS. 6
EXKLUSIV ERHÄLTICH IM
STATIONÄREN FACHHANDEL.
▶ Jetzt Fachhändler finden!

6 | BÖKER PLUS KIHON DC 2.0 HÄNDLERMESSER 2025

Das Böker Plus Händlermesser 2025 ist auf weltweit 1000 Exemplare limitiert und exklusiv bei allen teilnehmenden Böker Fachhändlern erhältlich. Die Auslieferung erfolgt mit einem stilvollen ADK-Coin (Annual Dealer Knife). Die kugelgelagerte Droppoint-Klinge aus Nitro-V öffnet samtweich über dem abnehmbaren Daumenpin, wohingegen der Schieberiegel des Crossbar-Locks eine intuitive, sichere und praktische Entriegelung des Messers garantiert. Der rutschsichere Griff mit Diagonaltexur besteht aus grauem G10 und liegt angenehm in der Hand. Rot anodisierte Elemente wie der beidseitige Daumenpin sowie die Ringe um Klingennachsschraube und der großen Griffschraube geben dem Kihon eine feine Note. Mit Fangriemenöse und umsetzbarem Tip-Up Drahtclip für flexible Tragevarianten. Ges. 20 cm. Kl. 8,2 cm. Stärke 3,2 mm. Gew. 94 g.

Art.-Nr. 01BP0031 € 61,95

BURNLEY

1 | Böker Plus Kwaiken Air G10.
€ 102,95



2 | Böker Plus Kwaiken Air Cocobolo.
€ 110,95



3 | Böker Plus Kwaiken Air Titan.
€ 138,95



4 | Böker Plus Kwaiken Air G10 All Black.
€ 104,95



1 – 4 | BÖKER PLUS KWAIKEN AIR
Das Böker Plus Kwaiken Air G10 von Lucas Burnley erweitert die Dynastie der erfolgreichen Kwaiken-Familie um eine elegante Leichtbauvariante. Mit seiner geradlinigen und praktischen Form ist das moderne Taschenmesser mittlerweile zu einer wahren Ikone geworden. Die sauberen Linien und das schlanke Design wurden bei diesem Modell nochmals auf eine kompromisslose Gewichtsreduktion hin optimiert, obwohl das Messer im geschlossenen Zustand weiterhin die komplette Klinge aufnimmt. Der Flipper sorgt für eine intuitive Bedienung und zusätzliche Sicherheit, während der Linerlock die kugelgelagerte Klinge aus VG-10 mit satiniertem Hairline-Finish sicher arretiert. Mit Fangriemenöse, demontierbarem Deep-Carry-Clip (Tip-Up/r) und hochwertigem Nylon-Etui zur Aufbewahrung. In mehreren Versionen erhältlich.

1 | BÖKER PLUS KWAIKEN AIR G10
Mit Griffschalen aus widerstandsfähigem G10. Ges. 21,3 cm. Kl. 9 cm. Stärke 2,4 mm. Gew. 83 g.
Art.-Nr. 01BO167 € 102,95

2 | BÖKER PLUS KWAIKEN AIR COCOBOLO
Griffschalen aus edlem Cocoboloholz. Ges. 21,3 cm. Kl. 9 cm. Stärke 2,4 mm. Gew. 61 g.
Art.-Nr. 01BO168 € 110,95

3 | BÖKER PLUS KWAIKEN AIR TITAN
Hochwertige Griffschalen aus Titan. Ges. 21,3 cm. Kl. 9 cm. Stärke 2,4 mm. Gew. 96 g.
Art.-Nr. 01BO169 € 138,95

4 | BÖKER PLUS KWAIKEN AIR G10 ALL BLACK
Schwarz beschichtete Klinge aus VG-10. Die Griffschalen bestehen aus widerstandsfähigem G10, die dem komplett schwarzen Messer eine taktische Anmutung verleihen. Mit Fangriemenöse, demontierbarem Deep-Carry-Clip (Tip-Up/r) und hochwertigem Nylon-Etui zur Aufbewahrung. Ges. 21,3 cm. Kl. 9 cm. Stärke 2,5 mm. Gew. 84 g.
Art.-Nr. 01BO339 € 104,95

5 | BÖKER PLUS KWAIKEN SYM
Das Böker Plus Kwaiken von Lucas Burnley zählt zu den einflussreichsten Entwürfen des 21. Jahrhunderts. Mit seiner klaren und praktischen Form ist das moderne Taschenmesser mittlerweile zu einer wahren Ikone geworden. Die sauberen Linien und das schlanke Design, das in geschlossenem Zustand dennoch die komplette Klinge aufnimmt, sind absolut einzigartig. Es ist die Weiterentwicklung des bekannten Burnley Kwaiken Classic, einem ebenfalls im neo-japanischem Stil gehaltenem Fahrtenmesser. Im Kwaiken Sym bringt der Messerdesigner aus Oregon die Idee von Symmetrie und Harmonie ganz im Sinne der japanischen Philosophie in Einklang. Der Flipper ähnelt einem Parierelement und erlaubt eine sichere, intuitive Bedienung. Der Liner Lock arretiert die kugelgelagerte und einseitig abgezogene Dolch-Klinge aus schwarz beschichtetem 154CM zuverlässig arretiert. Unterstrichen wird der exklusive Anspruch durch den Griff mit edlen Titanbacken und Griffschalen

aus G10, die dem komplett schwarzen Messer in harmonischer Weise eine ganz besondere Anmutung verleihen. Die schlanke Bauart und das exklusive Material machen das Kwaiken zu einem edlen Crossover zwischen Gentleman-Folder und taktischem Einsatzmesser. Die Auslieferung erfolgt mit einem hochwertigen Nylon Etui zur Aufbewahrung. Mit abnehmbarem Clip (Tip-Up/r). Ges. 21,5 cm. Kl. 9,1 cm. Stärke 2,9 mm. Gew. 123 g.
Art.-Nr. 01BO635 € 221,-

6 | BÖKER PLUS KWAIKEN GRIP AUTO BLACK
Das Böker Plus Kwaiken Grip Auto ist eine weitere Version des beliebten Taschenmessers von Lucas Burnley, das mit seiner klaren und praktischen Form mittlerweile zu einer wahren Ikone in der Welt der Messer geworden ist. Der renommierte Designer und Vollzeit-Messermacher aus den USA hat seinen Entwurf erneut für uns überarbeitet, sodass der schmale Folder den hohen Anforderungen taktischer Einsatzkräfte nun noch besser gerecht wird. Das Taschenmesser ist mit einer beschichteten Klinge aus D2 ausgestattet, die automatisch per Druckknopf geöffnet wird. Der ebenfalls beschichtete Griff aus leichtgewichtigen Aluminium ist mit einer rutschfesten Texturierung versehen und liegt so überaus sicher in der Hand. Mit verdeckter Fangriemenöse, Clip (Tip-Up/r) und hochwertigem Nylon-Etui zur Aufbewahrung. Ges. 20,5 cm. Kl. 8,5 cm. Stärke 2,5 mm. Gew. 90 g.
Art.-Nr. 01BO474 € 88,95

BURNLEY

5 | Böker Plus Kwaiken Sym.
€ 221,-



A
6 | Böker Plus Kwaiken Grip Auto Black.
€ 88,95



7 | Böker Plus Kwaiken Flipper Damast.
€ 551,-



8 | Böker Plus Kwaiken Mini Flipper Titan.
€ 176,95



9 | Böker Plus Kwaiken Push Button Flipper.
€ 210,-



7 | BÖKER PLUS KWAIKEN FLIPPER DAMAST

Es ist die Weiterentwicklung des bekannten Burnley Kwaiken Classic, einem im neo-japanischem Stil gehaltenem Fahrtenmesser. Der Flipper sorgt für eine intuitive Bedienung und zusätzliche Sicherheit, während der Linerlock die schmale Klinge aus Damast sicher arretiert. Der hier verwendete pulvermetallurgischer Damasteel aus Schweden gehört seit vielen Jahren zu den begehrtesten Damastsorten der Welt. Nicht nur die wunderschöne Optik, sondern auch seine hohe Schnitthaltigkeit und vor allem die Rostfreiheit machen Klingen aus Damasteel nicht nur zu edlen Sammlerstücken, sondern auch zu absolut alltagstauglichen Gebrauchsmessern. Unterstrichen wird der edle Anspruch durch die Beschalung aus Titan, die dem Messer eine ganz besondere Anmutung verleiht. Die schlanke Bauart und das exklusive Material machen das Kwaiken zu einem edlen Crossover zwischen Gentleman-Folder und taktischem Einsatzmesser. Mit abnehmbarem Clip (Tip-Up). Ges. 21,3 cm. Kl. 9 cm. Stärke 3,2 mm. Gew. ca. 153 g.
Art.-Nr. 01B0297DAM € 551,-

8 | BÖKER PLUS KWAIKEN MINI FLIPPER TITAN

Der Böker Plus Kwaiken Flipper von Lucas Burnley ist wahrscheinlich einer der einflussreichsten Entwürfe des 21. Jahrhunderts. Mit seiner klaren und praktischen Form ist das moderne Taschenmesser mittlerweile zu einer wahren Ikone geworden. Die sauberen Linien und das schlanke Design, das in geschlossenem Zustand dennoch die komplette Klinge aufnimmt, ist absolut einzigartig. Es ist die Weiterentwicklung des bekannten Burnley Kwaiken Classic, einem ebenfalls im neo-japanischem Stil gehaltenem Fahrtenmesser. Der Flipper sorgt für eine intuitive Bedienung und zusätzliche Sicherheit, während der Linerlock die schmale satinierte Klinge sicher arretiert. D2 Klinge and Titan-Griffschalen. Die schlanke Bauart und das exklusive Material machen das Kwaiken zu einem edlen Crossover zwischen Gentleman-Folder und taktischem Einsatzmesser. Um diesen Brückenschlag noch leichter zu machen, bietet der Kwaiken Mini

Flipper die gleichen herausragenden Qualitäten wie der große Bruder bei deutlich reduzierten (und damit taschentauglicheren) Abmaßen. Mit abnehmbarem Clip (Tip-Up). Ges. 18,4 cm. Kl. 7,6 cm. Stärke 3,2 mm. Gew. 96 g.
Art.-Nr. 01B0267 € 176,95

9 | BÖKER PLUS KWAIKEN PUSH BUTTON FLIPPER

Dieses Modell ist die Weiterentwicklung des bekannten Burnley Kwaiken Classic, einem ebenfalls im neo-japanischem Stil gehaltenem Fahrtenmesser. Die intuitive Bedienung rückt bei dieser Push Button Variante ganz besonders in den Fokus, denn die kugelgelagerte Klinge aus pulvermetallurgischem CPM-S-35VN öffnet reaktionsfreudig per Flipper und entriegelt mit nur einem Druck auf den Knopf an der vorderen Griffschale. Spieltrieb abstellen? Ausgeschlossen! Unterstrichen wird der edle Anspruch durch die Beschalung aus diagonal texturiertem Titan, die dem Messer eine ganz besondere Anmutung verleiht. Mit Clip (Tip-Up/r), Fangriemenöse und hochwertigem Etui zur Aufbewahrung. Ges. 18,5 cm. Kl. 7,7 cm. Stärke 3,5 mm. Gew. 116 g.
Art.-Nr. 01B0619 € 210,-

A Achtung: Springmesser. Abgabe nur an berechtigte Personen, s. S. 5.

1 | Böker Plus Urban Trapper.
€ 162,95



2 | Böker Plus Urban Trapper 42.
€ 162,95



3 | Böker Plus Urban Trapper Petite 42.
€ 149,95



4 | Böker Plus Urban Trapper Grand.
€ 192,95



BRAD ZINKER

Brad Zinker ist Messermacher aus Florida und Mitglied der amerikanischen Messermacher Gilde. Meist sind seine Entwürfe nahezu filigran, seine Vorliebe für schmale Klingen und reduzierte Griffkörper ist leicht zu erkennen. Das Gewicht seiner Designs spielt daher immer eine entscheidende Rolle. Die außergewöhnlichen Messer sollen ihre Träger niemals belasten oder ihnen hinderlich sein.

1 – 2 | BÖKER PLUS URBAN TRAPPER

Obwohl wir von Böker im Laufe der Jahre schon viel gesehen haben, schaffen es findige Messermacher immer wieder, auch uns zu überraschen. So zum Beispiel Brad Zinker aus Florida mit seinem Urban Trapper, einem der flachbauendsten Titan-Framelocks, der uns je untergekommen ist. Bei gerade einmal 8 mm Griffdicke (gemessen ohne Clip) ist das Urban Trapper für seine normale Gebrauchsgröße mit dem Begriff „schlank“ nur unzulänglich charakterisiert. Durch die großen Bohrungen und das verwendete Titan ist das Urban Trapper mit gerade einmal 48 Gramm ein echtes Leichtgewicht, das auch in einer Anzughose oder in einer leichten Sommerhose extrem komfortabel zu tragen ist. So minimalistisch das Messer insgesamt ist, so sparsam fällt auch die Größe des Flippers aus. Und dennoch überzeugt er im Einsatz durch hervorragende Funktionalität und öffnet die kugelgelagerte Klinge aus VG-10 zuverlässig. Ein klassisches Trapper-Taschenmesser, in den USA extrem weit verbreitet und von Brad Zinker lange Jahre getragen, gab durch seine Silhouette die Inspiration für dieses außergewöhnliche Stück.

1 | BÖKER PLUS URBAN TRAPPER

Inkl. Nylon-Etui. Ges. 19,5 cm. Kl. 8,7 cm. Stärke 2,5 mm. Gew. 48 g.
Art.-Nr. 01B0730 € 162,95

2 | BÖKER PLUS URBAN TRAPPER 42

Mit Nagelhau zur Zweihandbedienung. Mit hochwertigem Nylon-Etui zur Aufbewahrung. Ges. 19,5 cm. Kl. 8,7 cm. Stärke 2,5 mm. Gew. 48 g.
Art.-Nr. 01B0735 € 162,95

3 | BÖKER PLUS URBAN TRAPPER PETITE 42

Die kleinste Version des Urban Trapper, das Petite, wurde mit seinen 7 cm Klingenlänge noch eine ganze Ecke kompakter und leichter und schlägt nurmehr mit gerade einmal 30 Gramm zu Buche! Aber auch beim Urban Trapper Petite kommt die gleiche hochwertige Ausstattung zum Einsatz, mit längssatinierter VG-10-Klinge, Titan-Framelock mit Kugellager und abnehmbarem Clip (Tip-Up). So erschließt das Urban Trapper mit dem Petite eine neue Dimension von Gentleman-Foldern. Mit Nagelhau zur Zweihandbedienung. Ges. 15,7 cm. Kl. 7 cm. Stärke 1,9 mm. Gew. 30 g.
Art.-Nr. 01B0785 € 149,95

5 | Böker Plus Urban Trapper Petite Cocobolo.
€ 121,95



6 | Böker Plus Urban Trapper Cocobolo.
€ 133,95



7 | Böker Plus Urban Trapper G10.
€ 121,95



8 | Böker Plus Urban Trapper Gentleman.
€ 135,95



BZ

4 | BÖKER PLUS URBAN TRAPPER GRAND

Unter Beibehaltung der originalen Proportionen ist das Böker Plus Urban Trapper Grand mit 9,7 cm Klingenlänge nochmal eine deutliche Nummer größer als das Urmodell. So bietet das Messer noch etwas mehr Reserve bei größeren Schneidarbeiten und bietet sich natürlich auch für große Hände an. Dennoch erfordern diese Änderungen kaum Zugeständnisse an den Tragekomfort, da die behutsame Erhöhung der Platinen- und Klingenstärke insgesamt immer noch in ein extrem schlankes Messer mündet. Kugelgelagerte Klinge mit Flipper, gefertigt aus VG-10, und mit einer edlen Längssatinierung versehen. Abnehmbarer Titanclip (Tip-Up) und hochwertigem Nylon-Etui zur Aufbewahrung. Ges. 21,4 cm. Kl. 9,7 cm. Stärke 3 mm. Gew. 69 g.
Art.-Nr. 01B0736 € 192,95

5 | BÖKER PLUS URBAN TRAPPER PETITE COCOBOLO

Die kleinste Version des Urban Trapper, das Petite, wurde mit seinen 7 Zentimetern Klingenlänge noch eine ganze Ecke kompakter und leichter

und schlägt nurmehr in der Version mit einer beidseitigen Beschalung aus Cocobolo mit gerade einmal 33 Gramm zu Buche! Aber auch beim Urban Trapper Petite kommt die gleiche hochwertige Ausstattung zum Einsatz, mit längssatinierte Klinge aus VG-10, Titan-Framelock mit Kugellager und abnehmbarem Titanclip (Tip-Up). So erschließt das Urban Trapper mit dem Petite eine neue Dimension von Gentleman-Foldern. Mit hochwertigem Nylon-Etui zur Aufbewahrung. Ges. 15,7 cm. Kl. 8,1 cm. Stärke 2 mm. Gew. 33 g.
Art.-Nr. 01B0784 € 121,95

6 | BÖKER PLUS URBAN TRAPPER COCOBOLO

VG-10 Klingenstahl. Die schöne Struktur des Cocoboloholz erinnert an Mamor und hat durch seinen außergewöhnlich hohen Öl Gehalt einen intensiven, floralen Eigengeruch. Zudem ist Cocobolo resistent gegen Feuchtigkeit. Mit hochwertigem Nylon-Etui zur Aufbewahrung. Ges. 19,5 cm. Kl. 8,7 cm. Stärke 2,5 mm. Gew. 48 g.
Art.-Nr. 01B0734 € 133,95

7 | BÖKER PLUS URBAN TRAPPER G10

G10-Griffschalen. VG-10-Klinge. Mit hochwertigem Nylon-Etui zur Aufbewahrung. Ges. 19,5 cm. Kl. 8,7 cm. Stärke 2,5 mm. Gew. 48 g.
Art.-Nr. 01B0732 € 121,95

8 | BÖKER PLUS URBAN TRAPPER GENTLEMAN

Die langgestreckte und sanft geschwungene Version des Böker Plus Urban Trapper von Brad Zinker verbindet Eleganz und Größe auf gekonnte Weise. Durch die schlanke und leichtgewichtige Bauweise bleibt das Urban Trapper Gentleman durch und durch ein hochgradig ästhetisches und im besten Sinne gefälliges Taschenmesser. Die Titanplatinen sind mit einer Beschalung aus Cocobolo versehen. Die kugelgelagerte Klinge aus VG-10 wird mit dem Flipper geöffnet. Mit Clip (Tip-Up). Ges. 20,7 cm. Kl. 9,4 cm. Stärke 2,4 mm. Gew. 46 g.
Art.-Nr. 01B0722 € 135,95

1 | Böker Plus Urban Trapper Cocobolo Damast.
€ 161,95



2 | Böker Plus Urban Trapper Jigged Titanium.
€ 138,95



3 | Böker Plus Urban Trapper Flipjoint.
€ 121,95



Pos. 3: §42a-konform (WaffG),
ohne Sperrvorrichtung.
Siehe Feststellungsbescheid Z-524.

Die Klinge wird per Kugelhalterung
(Detent-Ball) in Position gehalten.

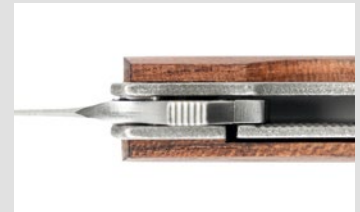

1 | BÖKER PLUS URBAN TRAPPER COCOBOLO DAMAST

Das Urmodell des Böker Plus Urban Trapper von Brad Zinker hat sich schnell zu einem der beliebtesten Gentlemanmesser aus unserem Sortiment entwickelt und ist in dieser besonders edlen Sammlerversion mit einer Klinge aus rostfreiem Damast ausgestattet. Die extrem flache und sehr schlanke Bauweise machen das Urban Trapper zu einem unvergleichlichen Taschenmesser für den gehobenen Anspruch. Die kugelgelagerte Klinge besteht aus 110 Lagen, wird per Flipper geöffnet und von einem zuverlässigen Linerlock sicher arretiert. Der leichtgewichtige Griff aus Titan ist mit Schalen aus edlem Cocoboloholz versehen, die einerseits für ein etwas volleres Griffgefühl sorgen und andererseits einen besonderen optischen Reiz bieten. Die schöne Struktur des rötlichen Holzes erinnert an Mamor, zudem hat es aufgrund seines außergewöhnlich hohen Öl-Gehaltes einen intensiven, floralen Eigengeruch. Mit demontierbarem Deep-Carry-Clip (Tip-Up/r) aus Titan und hochwertigem Nylon-Etui zur Aufbewahrung. Ges. 19,6 cm. Kl. 8,8 cm. Stärke 2,6 mm. Gew. 54 g.
Art.-Nr. 01B0176DAM € 161,95

2 | BÖKER PLUS URBAN TRAPPER JIGGED TITANIUM

Brad Zinker gelingt es immer wieder, neue Facetten des beliebten Böker Plus Urban Trapper aufzudecken. Als Meister seiner Zunft versteht der US-amerikanische Messerdesigner es wie kaum ein anderer, mit cleveren Materialkombinationen

die bestehenden Entwürfe des Gentleman Messers neu zu erfinden. Das Böker Plus Urban Trapper Jigged Titanium kommt mit einer flachgeschliffenen und kugelgelagerten VG-10 Klinge mit Hairline-Finish, die per Flipper öffnet und durch den robusten Liner Lock gesichert wird. Einen modernen Akzent setzt der Griff aus Titanium, der eine Hommage an die zahllosen Klassiker mit Jigged-bone-Beschalung darstellt. Dies platziert das Messer nicht nur optisch nach ganz vorne, sondern erhöht die Haptik des Taschenmessers erheblich. Der Deep-Carry-Clip aus Edelstahl erlaubt eine Tip-Up (r) Trageweise und ist mit einem Stonewash-Finish versehen. Ges. 19,6 cm. Kl. 8,9 cm. Stärke 2,5 mm. Gew. 74 g.
Art.-Nr. 01B0476 € 138,95

3 | BÖKER PLUS URBAN TRAPPER FLIPJOINT

Das überaus schlanke Böker Plus Urban Trapper von Brad Zinker hat sich schnell zu einem der beliebtesten Gentlemanmesser aus unserem Sortiment entwickelt und kombiniert in dieser innovativen Flipjoint-Version die beliebte Flipper-Öffnung mit einem durchdachten Slipjoint-Mechanismus. Die flachgeschliffene Klinge aus VG-10 ist mit einem feinen Hairline-Finish versehen und wird nach dem Öffnen von einem Detent-Ball dezent in Position gehalten. Obwohl

die kleine Kugel das unbeabsichtigte Zurückfedern der kugelgelagerten Klinge effektiv verhindert, kann der Widerstand beim händischen Schließen des Messers mühelos überwunden werden. So kann das Messer problemlos in der Öffentlichkeit mitgeführt werden.

Die extrem flache und sehr schlanke Bauweise machen das Urban Trapper zu einem unvergleichlichen Taschenmesser für den gehobenen Anspruch. Der leichtgewichtige Griff aus Titan ist mit Schalen aus edlem Bubingaholz versehen, die einerseits für ein etwas volleres Griffgefühl sorgen und andererseits einen besonderen optischen Reiz bieten. Das dekorative Edelholz ist hart und schwer und lässt sich im getrockneten Zustand gut verarbeiten. Mit demontierbarem Deep-Carry-Clip (Tip-Up/r) aus Titan und hochwertigem Nylon-Etui zur Aufbewahrung. Ges. 19,5 cm. Kl. 8,5 cm. Stärke 2,5 mm. Gew. 52 g.
Art.-Nr. 01B0578 € 121,95

4 | BÖKER PLUS URBAN TRAPPER STUBBY

„Enjoy the little things“ lautet das Motto bei Brad Zinkers kompakter EDC-Variante des zeitlosen Böker Plus Urban Trapper. Das gedrungene aber zugleich galante Taschenmesser inszeniert sich mit einer kugelgelagerten Droppoint-Klinge aus VG-10 im herben Stonewash-Finish, die per Flipper öffnet und durch den zuverlässigen Liner Lock verriegelt. Die leichtgewichtigen Griffschalen aus

4 | Böker Plus Urban Trapper Stubby.
€ 110,95



Pos. 5: §42a-konform (WaffG),
ohne Sperrvorrichtung.
Siehe Feststellungsbescheid Z-524.

Die Klinge wird per Kugelhalterung
(Detent-Ball) in Position gehalten.

5 | Böker Plus Urban Spillo Flipjoint.
€ 77,95



6 | Böker Plus Urban Spillo.
€ 83,95



7 | Böker Plus Urban Texas Tooth
Pick Cocobolo.
€ 115,95



BZ

G10 weisen eine feine Textur für perfekten Halt auf und unterstreichen den gediegenen Charakter des Gentleman Folders. Kurz gesagt: Kein Mitleid für Kartons, Seile und andere Verpackungen. Die Titan-Liner reduzieren zusätzlich das Gewicht und fügen sich harmonisch in das Gesamtbild des Taschenmessers ein. Der Tip-Up Clip verweist auf das rauchige Stonewash-Finish der Klinge und erlaubt eine Deep-Carry-Trageweise. Mit hochwertigem Nylon-Etui zur Aufbewahrung, oder anders ausgedrückt: Nichts weniger als ein unwiderstehliches Gentlemen's Agreement. Ges. 11,9 cm. Kl. 5 cm. Stärke 2,3 mm. Gew. 42 g.
Art.-Nr. 01B0639 € 110,95

5 | BÖKER PLUS URBAN SPILLO FLIPJOINT
Das schlanke Messer kombiniert die Flipper-Öffnung mit einem Slipjoint-Mechanismus und kann so problemlos in der Öffentlichkeit mitgeführt werden. Die kugelgelagerte Spearpoint-Klinge aus 440C ist mit einem robusten Stonewash-Finish versehen und wird nach dem Öffnen von einem Detent-Ball dezent in Position gehalten. Obwohl die kleine Kugel das unbeabsichtigte Zurückfedern der schwungvoll geöffneten Klinge effektiv verhindert, kann der Widerstand beim händischen

Schließen des Messers mühelos überwunden werden. Der gefräste Griffkörper besteht aus skelettiertem Edelstahl und ist ebenfalls mit einem Stonewash-Finish versehen. Er verzichtet auf zusätzliche Liner und wird von schwarzen Griffschrauben zusammengehalten, während ein messingfarbener Ring um die Klingenschraube einen optischen Akzent setzt. Mit Fangriemenöse und Clip (Tip-Up/r). Ges. 17,7 cm. Kl. 7,6 cm. Stärke 2,9 mm. Gew. 67 g.

Art.-Nr. 01B0469 € 77,95

6 | BÖKER PLUS URBAN SPILLO
Das nahezu filigrane Böker Plus Urban Spillo gehört sicherlich zu den kompaktesten Gentlemanmessern in unserem Sortiment und erinnert leicht an ein modernes Steakmesser. Es ist mit einer flachgeschliffenen Klinge aus VG-10 ausgestattet, die per Flipper geöffnet wird. Und obwohl dieser nur minimal aus dem überaus schmalen Griff herausragt, kann die kugelgelagerte Klinge mit etwas Druck schnell und komfortabel geöffnet werden. Der schwarze Griff aus texturiertem G10 beherbergt den stabilen Linerlock. Mit demontierbarem Clip (Tip-Up) und hochwertigem Nylon-Etui zur Aufbewahrung. Ges. 18 cm. Kl. 8 cm. Stärke 2,7 mm. Gew. 46 g.
Art.-Nr. 01B0244 € 83,95

7 | BÖKER PLUS URBAN TEXAS TOOTH PICK

Die unendlichen Weiten der Prärie, Longhorn Rinder und ein lautstarkes „Yee-Haw“. Trotz ereignisreicher Geschichte steht der US-amerikanische Bundestaat Texas heute für eine verklarte Western Idylle. Im 19. Jahrhundert insbesondere bei Landwirten und wagemutigen Glücksrittern weit verbreitet war das Texas Tooth Pick Messer. Als Weiterentwicklung der von den spanischen Siedlern mitgebrachten Navaja-Messer verfügt die texanische Variante über eine auffallend lange Klinge und eine generell schlanke Bauweise. Böker interpretiert diese Optik komplett neu und versieht das Urban Texas Tooth Pick mit der gewohnt innovativen Performance. Der Flipper öffnet die kugelgelagerte VG-10 Klinge im Hairline-Finish seidenweich. Im Gegensatz zu seinem historischen Vorbild wird das Gentleman-Messer mit einem Linerlock zuverlässig arretiert und erhöht damit maßgeblich die Arbeitssicherheit. Einen modernen Akzent setzen die geschwungenen Griffschalen. Dies platziert das Messer nicht nur optisch nach ganz vorne, sondern sorgt auch für eine perfekte Handlage. Der mit einem Stonewash-Finish versehene Tip-Up Clip (r) ist aus dem Vollen gefräst. Die geschwungenen Griffschalen bestehen aus erlesenem Cocoboloholz und sorgen für eine perfekte Handlage sowie einen klassischen Look. Ges. 19,1 cm. Kl. 8,4 cm. Stärke 2,5 mm. Gew. 41 g.

Art.-Nr. 01B0389 € 115,95

S.H. KNIVES
BIGFORK.MT.

1 | Böker Plus Trailmate.
€ 104,95



2 | Böker Plus Swoopy.
€ 99,95



3 | Böker Plus Poke.
€ 41,95



1 | BÖKER PLUS TRAILMATE

Back to the roots, straight into the next adventure! Steve Kelly, Messermacher aus dem US-amerikanischen Bundesstaat Montana beschreitet mit dem Böker Plus Trailmate bekannte Wege. Seine ersten Entwürfe waren vor allem feststehende Messer, entwickelt für Jagd und Bushcrafting, ehe er sein Portfolio mit substanzialen Taschenmessern erweiterte. Das Böker Plus Trailmate ist ein Stück moderne Nostalgie, geschaffen für neue, unvergessliche Momente. Ausgestattet mit einer unverwundlichen Droppoint-Klinge aus Nitro-V sowie rutschfesten Griffschalen aus texturiertem G10 ist das in Vollerbauweise konstruierte Fahrtenmesser der ideale Wegbegleiter für die Bereiche Outdoor, Jagd und Camping. Jimpings auf dem Klingentrücken erhöhen die Arbeitssicherheit, die vornehme Fehlschärfe und das attraktive gebürstet-satinierte Two-Tone Finish der Klinge die Begierde. Die dekorative Hohlniete im hinteren Griffbereich kann als Fangriemenöse zur Befestigung von Lanyards verwendet werden. Lieferung mit hochwertiger Lederscheide und dem spirit of nature. Ges. 18 cm. Kl. 8,8 cm. Stärke 3,2 mm. Gew. 108 g.
Art.-Nr. 02B0097 € 104,95

2 | BÖKER PLUS SWOOPY

The Swoopy whoops it up! Messerdesigner und US-Marines Experte Michael Burch aus dem US-amerikanischen Bundesstaat Idaho lässt es mit dem Böker Plus auf der EDC-Bühne krachen wie kein Zweiter. Feine Materialien, edle Ausstattung und eine hochwertige Verarbeitung sorgen beim Swoopy für reichlich Groupies. Die kugelgelagerte Modified-Wharnccliffe-Klinge aus Nitro-V, gehalten im Stonewash-Finish, öffnet samtweich über das Daumenloch; der stabile Edelstahl Frame Lock und rutschfeste Jimpings garantieren ein sicheres Arbeiten selbst unter anspruchsvollen Bedingungen. Vertikale Riffelungen in der vorderen Griffschale aus sandbraunem G10 versprechen satten Halt und greifen die taktische Expertise des Messermachers stilvoll auf. Möglichkeiten zum bequemen Tragen des Taschenmessers bieten der Tip-Up Clip (r) sowie die Fangriemenöse. Lieferung mit hochwertigem Nylon-Etui zur Aufbewahrung. Ges. 18 cm. Kl. 7,9 cm. Stärke 3,1 mm. Gew. 93 g.
Art.-Nr. 01B0693 € 99,95

3 | BÖKER PLUS POKE

A pig in a poke? Nicht mit János Németh, denn der begnadete Messermacher aus Ungarn lässt für Böker Plus die Katze aus dem Sack und präsentiert mit dem Poke ein offenkundig erstklassiges EDC-Messer von geheimnisvoller Anmutung. Ein Stups am beidseitigen Daumenpin genügt, um die kraftvolle Straight-Back Klinge aus D2 mit ausgeprägter Fehlschärfe zu öffnen. Deren kerniges Black-Stonewash-Finish sorgt für einen unvergleichlichen Used Look, der sich im Tip-Up Clip (r) fortsetzt. Passend dazu sind die schwarzen Griffschalen aus texturiertem G10 gefertigt, die Ergonomie und Rutschfestigkeit für eine sichere Handhabe auch bei schwierigen Schneidarbeiten in Einklang bringen. Optisches Highlight sind die goldfarbenen Liner aus Messing, die neben der Liner Lock Verriegelung für einen magischen Moment sorgen. Ges. 20,7 cm. Kl. 9,1 cm. Stärke 3,7 mm. Gew. 116 g.
Art.-Nr. 01B0637 € 41,95

4 | Böker Plus Little Friend.
€ 165,95



5 | Böker Plus Fieldfolder.
€ 99,95



6 | Böker Plus Epicenter Backlock.
€ 121,95



4 | BÖKER PLUS LITTLE FRIEND

Innovativ, alltagstauglich, Voxnaes. So lautet die Erfolgsformel des dänischen Messerdesigners Jesper Voxnaes, die auch maßgeblich für das Böker Plus Little Friend gilt. Der kompakte Alltagsbegleiter kann seine Ähnlichkeit zu den erfolgreichen Böker Plus F3.5 Modellen nicht verbergen und wartet mit einer satinierten und kugelgelagerten Drop-Point Klinge aus pulvermetallurgischem CPM-S-35VN sowie weinroten Griffschalen aus G10 auf. Zum Öffnen des Taschenmessers stehen wahlweise Flipper oder die tränenförmige Daumenöffnung zur Verfügung, während der Liner Lock die Klinge zuverlässig arretiert. Optische Highlights sind die sternförmige Klingennachsschraube mit Messing-Ring, der Backspacer aus Messing sowie die diskrete Fehlschärfe am Klingentrücken. Der Deep-Carry-Clip (Tip-Up/r) sowie die Fangriemenöse runden den EDC Charakter des Klappmessers ab. Lieferung mit hochwertigem Nylon-Etui zur Aufbewahrung. Ges. 18,8 cm. Kl. 7,7 cm. Stärke 4 mm. Gew. 135,5 g.
Art.-Nr. 01B0385 € 165,95

5 | BÖKER PLUS FIELDFOLDER

Das von Jesper Voxnaes entworfene Böker Plus Fieldfolder meistert alle anfallenden Schneidaufgaben mühelos und überzeugt sowohl im Alltag als auch im Einsatz. Das zuverlässige Taschenmesser ist mit einer dunklen Stonewash-Klinge aus D2 ausgestattet, die per Daumenöffnung bedient und von einem stabilen Linerlock gesichert wird. Die in den fein texturierten Griffschalen aus schwarzem G10 versenkten Liner bestehen aus Edelstahl, während der zum Teil freilegende Spacer aus Messing gefertigt wird. Ein ebenfalls messingfarbener Ring um die dekorative Klingennachsschraube setzt einen zusätzlichen optischen Akzent. Riffelungen im Bereich der Daumenauflage und am Griffende erhöhen die Arbeitssicherheit. Mit Fangriemenöse, Deep-Carry-Clip (Tip-Up) und hochwertigem Nylon-Etui zur Aufbewahrung. Ges. 20,5 cm. Kl. 8,5 cm. Stärke 4 mm. Gew. 146 g.
Art.-Nr. 01B0375 € 99,95

6 | BÖKER PLUS EPICENTER BACKLOCK

Der US-amerikanische Designer Todd Rexford erschuf mit dem Böker Plus Epicenter Backlock ein Messer ehrfürchtigen Ausmaßes, das die unbändigen Kräfte der Natur bündelt und ein unkontrollierbares Beben im Belohnungszentrum begeisterter Messerliebhaber auslöst. Die Droppoint-Klinge aus D2 öffnet geschmeidig per Daumenöffnung und ist mit einem feinen Hair-Line-Finish versehen. Somit werden alle anfallenden Schneidarbeiten vom Messer souverän dem Erdboden gleich gemacht. Dank der Farbkombination von gelben Linern und schwarzen Schalen des konturierten und komplett aus G10 bestehenden Griff reiht sich das Epicenter ganz oben auf der Richterskala ein. Nur der robuste Back Lock kann die Urgewalt des Taschenmessers zähmen, indem die Klinge sicher arretiert wird. Die aus Messing gefertigte Fangriemenöse samt Ring an der Klingennachsschraube erhöhen die Faszination des Naturphänomens und sorgen unweigerlich für zittrige Hände. Zum diskreten Tragen ist das Epicenter mit einem Deep-Carry Clip (r) ausgestattet. Die Auslieferung erfolgt mit einem hochwertigem Nylon Etui. Ges. 21 cm. Kl. 8,8 cm. Stärke 3,75 mm. Gew. 130 g.
Art.-Nr. 01B0545 € 121,95

1 | Böker Plus Kaizen
Black G10.
€ 80,95



2 | Böker Plus Kaizen
Green Canvas Micarta.
€ 88,95



3 | Böker Plus Kaizen
All Black S35VN.
€ 77,95



4 | Böker Plus Kaizen
Carbon S35VN.
€ 94,95



1 | BÖKER PLUS KAIZEN BLACK G10

Das Böker Plus Kaizen greift die tiefverwurzelten Ansätze fernöstlicher Philosophie auf und überträgt deren Grundgedanken von der spirituellen auf die materielle Ebene. Der japanische Begriff Kaizen besteht aus den Silben Kai (Wandel, Veränderung) und Zen (zum Besseren) und beschreibt das fortwährende Streben nach Verbesserung. Perfektion wird zu einer temporären Erscheinung und bildet lediglich ein Zwischenziel im stetigen Veränderungsprozess. Das Böker Plus Kaizen trifft als elegantes Gentleman-Messer den Zeitgeist und überzeugt mit cleveren Detaillösungen. Bescheidenheit als Zeichen wahrer Größe wird vom minimalistisch gehaltenen Flipper perfekt verkörpert, der optisch mit dem schlanken Messer nahezu verschmilzt und durch die Riffelung dennoch hochfunktionell ist. Die kugelgelagerte Klinge aus satinierem D2 arbeitet sich mit stoischer Ruhe durch die Schneidarbeiten des Alltags und findet mithilfe der zuverlässigen Linerlock-Verriegelung stets zurück zu ihrer Mitte. Die dekorative Klingennachsschraube ist das optische Ausgangszentrum des Gentleman-Folders als Sinnbild der Veränderung in Form und Funktion und mündet in der geradlinigen Fangriemenöse am Griffende. Der texturierte Griff aus rutschfestem G10 liegt angenehm in der Hand und ist mit einem praktischen Clip (Tip-Up/r) versehen. Mit hochwertigem Nylon-Etui zur Aufbewahrung. Ges. 18 cm. Kl. 7,7 cm. Stärke 1,9 mm. Gew. 46 g.
Art.-Nr. 01B0390 € 80,95

2 | BÖKER PLUS KAIZEN GREEN CANVAS MICARTA

Das beliebte Böker Plus Kaizen überzeugt in dieser Version mit leicht konturierten Griffschalen aus olivgrünem Canvas Micarta, während die Klinge und der Clip schwarz beschichtet sind. Die bronzefarbene Fangriemenöse und der Ring um die Klingennachsschraube setzen zusätzliche optische Akzente. Bescheidenheit als Zeichen wahrer Größe wird vom minimalistisch gehaltenen Flipper perfekt verkörpert, der optisch mit dem schlanken Messer nahezu verschmilzt und durch die Riffelung dennoch hochfunktionell ist. Die kugelgelagerte Klinge aus D2 arbeitet sich mit stoischer Ruhe durch die Schneidarbeiten des Alltags und findet mithilfe der zuverlässigen Linerlock-Verriegelung stets zurück zu ihrer Mitte. Die dekorative Klingennachsschraube ist das optische Ausgangszentrum des Gentleman-Folders als Sinnbild der Veränderung in Form und Funktion und mündet in der geradlinigen Fangriemenöse am Griffende. Der texturierte Griff aus Micarta liegt angenehm in der Hand und ist mit einem praktischen Clip (Tip-Up/r) versehen. Mit hochwertigem Nylon-Etui zur Aufbewahrung. Ges. 18 cm. Kl. 7,9 cm. Stärke 2 mm. Gew. 44 g.
Art.-Nr. 01B0391 € 88,95

3 | BÖKER PLUS KAIZEN ALL BLACK S35VN

Bescheidenheit als Zeichen wahrer Größe wird vom minimalistisch gehaltenen Flipper perfekt verkörpert, der optisch mit dem schlanken Messer nahezu verschmilzt und durch die Riffelung dennoch hochfunktionell ist. Die kugelgelagerte Klinge aus schwarz beschichtetem CPM-S-35VN arbeitet sich mit stoischer Ruhe durch die Schneidarbeiten des Alltags und findet mithilfe der zuverlässigen Linerlock-Verriegelung stets zurück zu ihrer Mitte. Die markante Klingennachsschraube ist das optische Ausgangszentrum des Gentleman-Folders als Sinnbild der Veränderung in Form und Funktion und mündet in der geradlinigen Fangriemenöse am Griffende. Der Griff aus texturiertem G10 liegt angenehm in der Hand und ist mit einem praktischen Clip (Tip-Up/r) versehen. Mit hochwertigem Nylon-Etui zur Aufbewahrung. Ges. 18 cm. Kl. 7,5 cm. Stärke 1,9 mm. Gew. 44 g.
Art.-Nr. 01B0689 € 77,95

4 | BÖKER PLUS KAIZEN CARBON S35VN

Die kugelgelagerte Klinge aus satinierem CPM-S-35VN arbeitet sich mit stoischer Ruhe durch die Schneidarbeiten des Alltags und findet mithilfe der zuverlässigen Linerlock-Verriegelung stets zurück zu ihrer Mitte. Die dekorative Klingennachsschraube ist das optische Ausgangszentrum des Gentleman-Folders als Sinnbild der Veränderung in Form und Funktion und mündet in der geradlinigen Fangriemenöse am Griffende. Der stilvolle

5 | Böker Plus Bad Guy.
€ 121,95

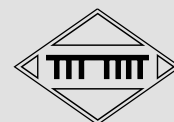

A

6 | Böker Plus Shamsher Copper.
€ 82,95



**BRNO
BORN**

A

7 | Böker Plus Harlock Mini.
€ 132,95



Griff aus moderner Kohlefaser liegt angenehm in der Hand und ist mit einem praktischen Clip (Tip-Up/r) versehen. Mit hochwertigem Nylon-Etui zur Aufbewahrung. Ges. 18 cm. Kl. 7,5 cm. Stärke 1,9 mm. Gew. 47 g.

Art.-Nr. 01B0383 € 94,95

5 | BÖKER PLUS BAD GUY

Das von Franck Souville entworfene Böker Plus Bad Guy ist ein wuchtiges Slipjoint-Taschenmesser mit eindrucksvoller Erscheinung. Der französische Messermacher aus dem malerischen Montgesoye ist für seine zuverlässigen, überaus stabilen Messer weit über die Landesgrenzen hinaus bekannt und verbindet klassische Bauformen mit innovativen Fertigungstechniken und modernsten Materialien. Dabei mangelt es dem begnadeten Schmied weder an Fantasie noch an Originalität. Die breite Clippoint-Klinge wird aus D2 gefertigt und ist mit einem feinen Hairline-Finish sowie einer ausgeprägten Fehlschärfe versehen. Das Messer wird per Nagelhau geöffnet und verriegelt nicht. Die außergewöhnlichen Griffschalen aus G10 sind mit einer groben Texturierung versehen, die an eine rustikale Schmiedehaut erinnert. Angedeutete Backen, rote Fiberlagen aus G10 und ein stilisiertes Totenkopf-Emblem

auf der Vorderseite untermalen den provokanten Charakter des Messers. Mit Fangriemenöse und hochwertigem Nylon-Etui zur Aufbewahrung. Ges. 20,8 cm. Kl. 9 cm. Stärke 3,8 mm. Gew. 152 g.

Art.-Nr. 01B0194 € 121,95

6 | BÖKER PLUS SHAMSHER COPPER

Darriel Caston und Stan Mojzis haben mit dem Böker Plus Shamsher ein minimalistisches Automatikmesser entworfen, das mit einer Gesamtlänge von knapp 12 Zentimetern sicherlich zu den handlichsten Vertretern seiner Art zählt. Die satinierte Klinge aus D2 asymmetrisch zur Klingenspitze ausgerichteter Fehlschärfe wird durch das Betätigen des an einen klassischen Flipper erinnernden Auslösers automatisch per Federkraft geöffnet und von einem Linerlock sicher verriegelt. Die eindrucksvollen flachen Griffschalen bestehen aus Kupfer, sodass sich mit der Zeit eine einzigartige Patina auf ihnen bildet. Mit kleiner integrierter Fangriemenöse und hochwertigem Nylon-Etui zur Aufbewahrung. Ges. 12,3 cm. Kl. 5 cm. Stärke 2,9 mm. Gew. 91 g.

Art.-Nr. 01B0362 € 82,95

7 | BÖKER PLUS HARLOCK MINI

Das von Darriel Caston entworfene Böker Plus Harlock Mini überrascht als überaus handliches Gentleman-Automatikmesser mit einer Gesamtlänge von nur knapp 12,5 Zentimetern. Der für seine kompakten Entwürfe bekannte amerikanische Custom-Messermacher schafft es immer wieder, minimalistische Taschenmesser mit hohem Nutzwert und perfektem Tragekomfort zu präsentieren und dabei völlig eigene Wege zu gehen. Das schlanke Harlock Mini ist als Dreifingermesser mit einem ungewöhnlich geformten Griff aus schwarz beschichtetem Edelstahl ausgestattet. Die ebenfalls beschichtete Klinge aus 154CM öffnet per Knopfdruck und kann mithilfe der sauber rastenden Schiebeseicherung zusätzlich verriegelt werden, sodass ein versehentliches Auslösen verhindert wird. Sie ist zudem mit einer dekorativen Fehlschärfe und einer ausgeprägten Hohlkehle versehen. Die messingfarbene Hardware verleiht dem Messer durch ihre ganz eigene Anmutung ein besonders edles Erscheinungsbild. Mit breiter Fangriemenöse, praktischem Clip (Tip-Up/r) und hochwertigem Nylon-Etui zur Aufbewahrung. Ges. 12,5 cm. Kl. 5,2 cm. Stärke 2,9 mm. Gew. 62 g.

Art.-Nr. 01B0392 € 132,95

A Achtung: Springmesser. Abgabe nur an berechnigte Personen, s. S. 5.



1 | Boker Plus Sliplock.
€ 104,95



2 | Boker Plus Friday.
€ 68,95



alban le henry

3 | Boker Plus Hebdo.
€ 89,95



1 | BÖKER PLUS SLIPLOCK

Slip it, lock it, rock it! Mit dem Boker Plus Sliplock bringt Kirk Mayberry von KM-Designs den modernen Moment und die traditionelle Note auf den gleichen Nenner. Der Custom-Messermacher aus dem US-amerikanischen Bundestaat Tennessee lässt im willensstarken Taschenmesser Nuancen zu einer Einheit verschwimmen, die Charakter als Eigenschaft definieren. Überzeugend das Farbkonzept, unverkennbar das Bedienkonzept, vollkommen das Gesamtkonzept – Mit seiner wuchtigen, mit Satin-Finish versehenen Clippoint-Klinge aus 14C28N, dem titangrauen Edelstahlgriff mit vorderer Griffschale aus schwarzem G10, Daumenöffnung und Frame-Lock lässt es der EDC-Folder an nichts vermissen. Das auffällig langgezogene Daumenloch zum Öffnen der Klinge ist praktisch und Hingucker zugleich, während der solide Frame-Lock zur Verriegelung sich nur in optischer Hinsicht in Diskretion übt. Die Fangriemenöse, der breite Tip-Up Clip (r) und das hochwertige Nylon-Etui runden das Paket gelungen ab. Boker Plus Sliplock – noch schnittiger als jeder Slipstream! Ges. 18,6 cm. Kl. 7,7 cm. Stärke 3,6 mm. Gew. 120 g.
Art.-Nr. 01B0975 € 104,95

2 | BÖKER PLUS FRIDAY

Haute Cut-ure aus der Stadt der Haute Couture – der französische Produktdesigner Alban Le Henry aus Paris macht es möglich und präsentiert mit dem Boker Plus Friday ein Gentleman-Messer, das jeden Tag zu einem Freitag werden lässt und die Vorfreude auf das Wochenende sprichwörtlich steigert. Ausdruck und Stil umhüllt von Tatendrang und Souveränität ebnen dem Taschenmesser den Weg auf den EDC-Laufsteg. Die kugelgelagerte Sheepfoot-Klinge aus Nitro-V setzt ein Statement und verleiht dem Schneiden eine neue Eleganz sowie Leichtigkeit, die im fein abgestimmten Griff aus G10 und Edelstahl fortgeführt wird. Flipper und Frame-Lock zum Öffnen und Entriegeln der Klinge versprühen eine Lässigkeit, wie man sie nur von einem Gentleman kennt. Abgerundet wird der stilbewusste Auftritt vom Draht-Clip, der eine diskrete Deep-Carry-Trageweise gestattet. Boker Plus Friday – Toujours en vogue! Lieferung mit hochwertigem Nylon-Etui. Ges. 17,1 cm. Kl. 7,2 cm. Stärke 2,3 mm. Gew. 53 g.
Art.-Nr. 01B0898 € 68,95

3 | BÖKER PLUS HEBDO

Schwungvolle Linien, ausgesuchte Materialien, vollblütiger Charakter – das Boker Plus Hebdo aus der Feder des französischen Designers Alban Le Henry definiert EDC auf Wochenebene und räumt dem Alltag eine neue Dimension ein. Das Hebdo (frz. Kurzform für hedomadaire – Wochen ..., wöchentlich) vereint stilvolle Eleganz mit einer lässigen Macher-Mentalität. Mit kraftvoller Souplesse gleitet die kugelgelagerte, mit einem Satin-Finish versehene Droppoint-Klinge aus schnitthaltigem Nitro-V durch Kartons, Seile oder Verpackungen, während der ergonomische Griff aus G10, gleichsam in galantem Schwarz gehalten wie auch der Backspacer und die Klingennachsschraube, Selbstbewusstsein verkörpert und sicher in der Hand liegt. Untermalt wird die souveräne Ausstrahlung durch den beidseitigen Daumenpin sowie dem markanten Crossbar-Lock zum intuitiven Öffnen und Entriegeln der Klinge. Boker Plus Hebdo – Savoir-Vivre im Westentaschenformat. Lieferung mit hochwertigem Nylon-Etui. Ges. 17,5 cm. Kl. 7,2 cm. Stärke 2,3 mm. Gew. 70 g.
Art.-Nr. 01B0899 € 89,95

NEU

4 | Böker Plus
Fire Ant Black.
€ 34,95

NEU

5 | Böker Plus
Fire Ant Red.
€ 34,95

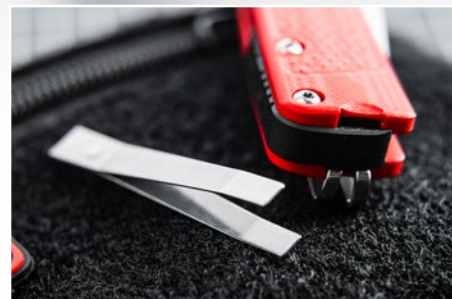

BÖKER PLUS

Pos. 4 – 5: §42a-konform (WaffG),
ohne Sperrvorrichtung.
Siehe Feststellungsbescheid Z-524.

Die Klinge wird per Kugelhalterung
(Detent-Ball) in Position gehalten.

4 – 5 | BÖKER PLUS FIRE ANT

Bissig, fleißig, effizient – Feuerameisen sind als Arbeitstiere, aber vor allem für ihre schmerzhaft brennenden Stiche bekannt. Fortan sollten sich auch alltägliche Schneidarbeiten vor ihr in Acht nehmen, denn das Böker Plus Fire Ant knüpft nahtlos an die wesensprägenden Merkmale dieser Ameisengattung an. Als Mundwerkzeug dient eine Droppoint-Klinge aus korrosionsresistentem 1.4116 Klingensteinahl, der mit einem toxischen Satin-Finish versehen ist. Zum kräftigen Biss holt die Fire Ant erst beim Betätigen des Flippers aus, während

der Double Detent Ball-Mechanismus das Messer sicher geöffnet hält. Dabei werden zwei Kugeln im inneren der Liner gegen die aufgeklappte Klinge gepresst, die zum Schließen durch Überwindung des Klemmwiderstandes unkompliziert wieder geschlossen werden kann. Ausgezeichneten Halt liefern die texturierten Griffschalen, zwischen denen sich zusätzlich mehrere Arbeiterinnen in Form eines stabilisierenden Backspacers, einer Pinzette sowie eines umsetzbaren Tip-Up Clips befinden. The one Ant only für EDC!

4 | BÖKER PLUS FIRE ANT BLACK

Variante mit texturierten Griffschalen aus schwarzem Polypropylen und feuerrotem Backspacer. Ges. 16,9 cm. Kl. 7,4 cm. Stärke 2,5 mm. Gew. 53 g.
Art.-Nr. 01BP0026 € 34,95

5 | BÖKER PLUS FIRE ANT RED

Variante mit texturierten Griffschalen aus feuerrotem Polypropylen und schwarzem Backspacer. Ges. 16,9 cm. Kl. 7,4 cm. Stärke 2,5 mm. Gew. 53 g.
Art.-Nr. 01BP0008 € 34,95

1 | Böker Plus Tenshi Brass.
€ 124,95



2 | Böker Plus Zenshin.
€ 47,95



3 | Böker Plus Zenshin 42 Brass.
€ 49,95



Kansei



KANSEI MATSUNO

Der japanische Messermacher Kansei Matsuno ist ein wahrer Meister seines Faches und seine Entwürfe haben zweifellos einen ganz eigenen Stil. Bereits seit 1996 entwirft und fertigt er Messer, schon ein Jahr später konnte er sie erstmals auf der Seki Outdoor Knife Show ausstellen. Die gekonnte Kombination japanischer Stilelemente mit den Merkmalen moderner Taschenmesser hat uns auf Anhieb begeistert. Die meist schlanke Bauweise und die leichtgewichtigen Konstruktionen ergeben zusammen mit dem geradlinigen Design und den klassisch-japanischen Klingen überaus elegante Messer für den Alltag.

1 | BÖKER PLUS TENSHI BRASS

Der japanische Messermacher Kansei Matsuno hat mit dem Böker Plus Tenshi ein weiteres überaus schlankes Gentlemanmesser entworfen, bei dem er fernöstlich Stilelemente mit modernen Bauweisen und Materialien kombiniert. Die kompakten Abmaße des leicht geschwungenen Taschenmessers sind dabei der perfekte Kompromiss zwischen Taschentauglichkeit und Vielseitigkeit. Die modifizierte Tanto-Klinge

aus VG-10 ist mit einem feinen Hairline-Finish versehen und lässt sich dank Daumenpin und Kugellager bequem bedienen, während ein bewährter Linerlock die Verriegelung übernimmt. Die dekorativen Griffschalen werden aus Messing gefertigt, sodass sich mit der Zeit eine einzigartige Patina auf ihnen bildet. Mit demontierbarem Deep-Carry-Clip (Tip-Up/r) und hochwertigem Nylon-Etui zur Aufbewahrung. Ges. 15,5 cm. Kl. 6,8 cm. Stärke 1,9 mm. Gew. 97 g.
Art.-Nr. 01B0328 € 124,95

2 | BÖKER PLUS ZENSHIN

Das elegante Böker Plus Zenshin erinnert an die weltweit bekannten Higonokami Taschenmesser, die bereits seit 1896 in der japanischen Stadt Miki gefertigt werden. Anders als bei seinen historischen Vorbildern besteht der Griffkörper des Gentlemanmessers allerdings nicht aus einem einzigen Stück gefaltetem Metall, sondern aus flachen Edelstahl-Griffschalen, die mit einem matten Stonewash-Finish versehen sind. Die flach bauende Konstruktion verzichtet dabei auf zusätzliche Liner und liegt angenehm in der Hand. Die Klinge aus 440C ist mit einem aufwendigen Two-Tone-Finish und einem Flachscliff versehen. Sie wird per Klingsporn geöffnet und von einem Framelock sicher arretiert. Mit Fangriemenöse. Ges. 17 cm. Kl. 7,5 cm. Stärke 2,4 mm. Gew. 60 g.
Art.-Nr. 01B0368 € 47,95

Kansei

4 | Böker Plus LRF Damast.
€ 155,95



5 | Böker Plus LRF
Carbon.
€ 116,95



6 | Böker Plus LRF Cocobolo.
€ 99,95



7 | Böker Plus LRF G10.
€ 95,95



3 | BÖKER PLUS ZENSHIN 42 BRASS

Variante von Pos. 2. Mit flachen Messing-Griffschalen, die mit einem robusten Stonewash-Finish versehen sind. Ges. 17 cm. Kl. 7,6 cm.

Stärke 2,5 mm. Gew. 71 g.

Art.-Nr. 01B0369 € 49,95

4 | BÖKER PLUS LRF DAMAST

Das Böker Plus LRF Damast von Kansei Matsuno entspricht in seiner schlanken und geradlinigen Ästhetik wie kaum ein anderer Entwurf dem Ideal des japanisch inspirierten Gentlemanmessers. Die elegante Klinge aus rostfreiem Damast besteht aus 110 Lagen, wird per Frontflipper geöffnet und bietet durch die Kugellagerung einen seidenweichen Gang. Die Griffschalen aus hochfestem Titan sitzen auf Titanplatinen, die den Linerlock beherbergen. Eine große Fangriemenöse und der praktische Deep-Carry-Clip (Tip-Up/r) aus Titan ermöglichen ein komfortables Tragen des Leichtgewichtes. Mit hochwertigem Nylon-Etui zur Aufbewahrung. Ges. 18 cm. Kl. 8,6 cm.

Stärke 2 mm. Gew. 54 g.

Art.-Nr. 01B0174DAM € 155,95

5 – 7 | BÖKER PLUS LRF

Der japanische Custom-Messermacher Kansei Matsuno hat sich mit dem Wasabi, seinem ersten Projekt für Böker Plus, auf Anhieb eine große Fanggemeinde gesichert. Mit dem Böker Plus LRF legt er einen weiteren Entwurf vor, der ebenfalls ganz klar das japanisch inspirierte Gentlemanmesser verkörpert. Die Klinge des LRF wird per Frontflipper geöffnet und bietet durch die Kugellagerung einen seidenweichen Gang. Die schlanke Bauweise basiert auf Edelstahlplatinen, die den Linerlock beherbergen. Die große Fangriemenöse und der Clip (Tip-Up/r) ermöglichen ein komfortables Tragen des Leichtgewichtes. Die Klinge aus VG-10 besitzt eine überaus feine Längssatinierung. Mit hochwertigem Nylon-Etui zur Aufbewahrung. Ges. 18 cm. Kl. 7,8 cm. Stärke 1,9 mm. Folgende Versionen sind erhältlich.

5 | BÖKER PLUS LRF CARBON

Griffschalen aus Kohlefaser Gew. 53 g.

Art.-Nr. 01B0079 € 116,95

6 | BÖKER PLUS LRF COCOBOLO

Griffschalen aus Cocoboloholz. Gew. 53 g.

Art.-Nr. 01B0080 € 99,95

7 | BÖKER PLUS LRF G10

Griffschalen aus schwarzem G10. Gew. 55 g.

Art.-Nr. 01B0078 € 95,95

1 | Böker Plus Wasabi Cocobolo.
€ 83,95



Kansei

2 | Böker Plus Wasabi Damast.
€ 165,95



3 | Böker Plus Sanjo.
€ 104,95



1 | BÖKER PLUS WASABI COCOBOLO

Der japanische Messermacher Kansei Matsuno ist ein Meister seines Faches, und seine Entwürfe haben zweifellos einen ganz eigenen Stil. Die gekonnte Kombination japanischer Stilelemente mit den Merkmalen eines modernen Gentleman-Taschenmessers hat uns auf Anhieb begeistert. Die schlanke Bauweise und die leichtgewichtige Konstruktion des Böker Plus Wasabi ergeben zusammen mit dem geradlinigen Design und der klassisch-japanischen Klinge ein elegantes Messer für den Alltag. Die kugelgelagerte Klinge öffnet per Frontflipper und wird als Slipjoint von einem eigenen Detent Ball offengehalten. Für die Klinge kommt der bewährte 440C zum Einsatz. Griff mit Edelstahlplatinen und gefrästem Clip. Mit einer Beschalung aus ausgesuchtem Cocobolo. Ges. 17,6 cm. Kl. 7,2 cm. Stärke 2,1 mm. Gew. 45 g.
Art.-Nr. 01B0631 € 83,95

2 | BÖKER PLUS WASABI DAMAST

Die gekonnte Kombination japanischer Stilelemente mit den Merkmalen eines modernen Gentleman-Taschenmessers wird bei dieser

besonders edlen Sammlerversion des Böker Plus Wasabi noch einmal intensiviert. Der japanische Messermacher Kansei Matsuno ist ein Meister seines Faches, dessen Entwürfe zweifellos einen ganz eigenen Stil haben. Die schlanke Bauweise und leichtgewichtige Konstruktion des Böker Plus Wasabi ergeben zusammen mit dem geradlinigen Design und der klassisch-japanischen Klinge ein überaus elegantes Messer für den Alltag oder die Vitrine. Die kugelgelagerte Klinge aus rostfreiem Damast besteht aus 110 Lagen, öffnet per Frontflipper und wird als Slipjoint beidseitig von einem Detent-Ball unterstützt. Die Griffschalen werden aus hochfestem Titan gefertigt und sitzen auf Titanplatinen, die mit gewichtsreduzierenden Aussparungen versehen sind. Mit verstärkter Fangriemenöse, demontierbarem Titan-Clip (Tip-Down/r) und hochwertigem Nylon-Etui zur Aufbewahrung. Ges. 17,7 cm. Kl. 7,3 cm. Stärke 2 mm. Gew. 56 g.
Art.-Nr. 01B0634DAM € 165,95

3 | BÖKER PLUS SANJO

Spielfreudig, ohne verspielt zu sein. Aufregend, ohne aufgeregt zu sein. Bescheiden, voller Selbstbewusstsein. Eigenschaften, die beim Böker Plus Sanjo das Außergewöhnliche

zum Besonderen machen. Guy Poggetti, Messerdesigner aus Marseille in Frankreich, ist fasziniert von Kunst, Technik und Handwerk und lässt diese Hingabe in seine Entwürfe einfließen. Wie auch beim Böker Plus Sanjo. Benannt nach der gleichnamigen Kleinstadt in der Präfektur Niigata, ist das Taschenmesser im neo-japanischen Stil gehalten. Ausgestattet mit einer kugelgelagerten Tanto-Klinge aus VG-10 geht das Gentlemanmesser tägliche Schneidarbeiten mit stoischer Effizienz an. Für einen aufgeräumten Look verschwindet der Flipper im geöffneten Zustand vollständig zwischen den Edelstahl-Linern, die das markante Stonewash-Finish der Klinge aufgreifen und mit dem robusten Liner-Lock zur Verriegelung die innere Mitte des Folders bilden. Abgerundet wird der elegante Auftritt durch fein abgestimmte Griffschalen aus braunem Burlap-Micarta, aus dem auch der Back-Spacer gefertigt ist. Lieferung mit hochwertigem Nylon-Etui, Tip-Up Clip (r) und einem „Sanjonara“-Gruß aus dem Land der aufgehenden Sonne. Ges. 19,8 cm. Kl. 8,6 cm. Stärke 3,2 mm. Gew. 147 g.
Art.-Nr. 01B0907 € 104,95

**A**

4 | Boker Plus Hidden Release
Trapper G-10.
€ 67,95

NEU**NEU****A**

5 | Boker Plus Hidden Release
Trapper Appaloosa Bone.
€ 67,95

4 – 5 | BÖKER PLUS HIDDEN RELEASE TRAPPER

Das Vermächtnis eines Klassikers; zeitlos traditionell – traditionell zeitlos und zeitgemäß interpretiert von Boker Plus. Das Ur-Trapper verdankt seinen Namen den Fallenstellern, welche die Wälder Nordamerikas für die Jagd durchstreifen. Die Bauform des Messers reicht bis ins 19. Jahrhundert zurück und ist gekennzeichnet durch eine schlanke Linienführung und die

charakteristischen Ober- und Unterbacken am Griff. Statt Nagelhau und Slipjoint verwendet das Boker Plus Hidden Release Trapper als Automatikmesser mattierte Vorderbacken aus Edelstahl, von denen die linke über den diskret untergebrachten Bolster Lock die satinierte D2 Klinge durch einfaches Hochschieben öffnet und wieder entriegelt. Harmonisch abgerundet wird die aufgeräumte Linienführung durch den Tip-Up Clip (r), der eine Deep-Carry-Trageweise erlaubt. So modern geht klassisch!

4 | BÖKER PLUS HIDDEN RELEASE TRAPPER G-10

Variante mit handschmeichelnde Griffschalen aus schwarzem G10, die dem Messer einen aufgeräumten Look verleihen. Ges. 18,7 cm. Kl. 8,1 cm. Stärke 2,9 mm. Gew. 115 g.
Art.-Nr. 01BP0028 € 67,95

5 | BÖKER PLUS HIDDEN RELEASE TRAPPER APPALOOSA BONE

Variante mit handschmeichelnden Griffschalen aus Appaloosa Knochen, die mit ihrer Maserung und der braun changierenden Farbgebung für einen unverkennbaren Western-Look sorgen und jedes Messer zu einem absoluten Einzelstück machen. Ges. 18,7 cm. Kl. 8,1 cm. Stärke 2,9 mm. Gew. 114 g.
Art.-Nr. 01BP0029 € 67,95

A Achtung: Springmesser. Abgabe nur an berechnigte Personen, s. S. 5.



1 | Boker Plus
ME-109 Damast.
€ 440,-

Quelle: www.wikipedia.de



1 | BÖKER PLUS ME-109 DAMAST

Die Messerschmitt Bf 109 wurde seit 1935 gebaut und ist mit einer Produktion von rund 33.000 Maschinen das meistgebaute Jagdflugzeug in der Geschichte der Luftfahrt. Offiziell wurde die Typenbezeichnung Bf 109 auch nach der Umbenennung der BfW in Messerschmitt AG nie geändert. Da aber alle später von Messerschmitt entwickelten Flugzeugmuster das Modellkürzel Me erhielten, hat sich auch für die Bf 109 im öffentlichen Bewusstsein der Name Me 109 durchgesetzt. Sie markiert in den 1930er Jahren den Schritt hin zu einer neuen Generation von Tiefdecker-Jagdflugzeugen mit geschlossener Pilotenkanzel, Einziehfahrwerk und einer Ganzmetallkonstruktion von Tragflächen und Rumpf. Diese neue Struktur hielt weit größeren Belastungen stand als die bis dato verbreiteten stoffbespannten Rohrkonstruktionen, die zudem durch Querverspannungen den Nachteil eines immensen Luftwiderstandes hatten. Als Ergebnis ermöglichte die kompaktere und stabilere Bauart der Messerschmitt höhere Geschwindigkeiten bei gleichzeitig engeren Radien während der für Jagdflieger so entscheidenden Kurven- und Sturzmanöver. Bewaffnet war die Bf 109 mit zwei Maschinenkanonen des Typs MG FF im Kaliber 20 mm in den Tragflächen sowie zwei MG 17 Maschinengewehren des Kalibers 7,92 mm. Die letzteren waren direkt vor dem Piloten montiert und über ein Unterbrechergetriebe mit der Propellerwelle des 1.000 PS starken Daimler V12 Motors gekoppelt. Auf diese Weise war es möglich, dass die MGs durch die Kreisbahn des sich drehenden Propellers schossen, ohne dass die Projektile die rotierenden Propellerblätter trafen. Die MGs waren damit sehr nah an der Visierlinie des Piloten. Der Sitz des Piloten war innerhalb des Rumpfes mit Stahlplatten gegen feindlichen Beschuss gepanzert. Den Stahl, den wir für unser Damast-Projekt beschaffen konnten, stammen von einer Messerschmitt Bf 109 der E-Serie, die 1940 in der Schlacht um England nahe dem Dorf Ashford in der britischen Grafschaft Kent von einer Supermarine Spitfire der Royal Airforce abgeschossen wurde. Die konkreten Teile sind die untere Platte der Pilotensitzpanzerung sowie die Lagerhülse der Propellerwelle. Diese werden von Chad Nichols zu einem kohlenstoffreichen und schnitthaltigen Damast mit 80 Lagen geschmiedet.

Das Boker Plus ME 109 Damast greift zahlreiche Designelemente der legendären Messerschmitt auf. Der Durchbruch am Rücken der Klingenbasis hat unübersehbar die Form der Pilotenkanzel und ist im geschlossenen und geöffneten Zustand des Messers sichtbar. Die Falzen im Blech der Motorhaube als Aussparung für die Laufseelenachsen der beiden MG 17 bilden die Vorlage für den Schor an der Klingenspitze. Der Flipper deutet ein Rad des versenkbaren Fahrwerks an. Für die vordere Kohlefaserschale wurde das Material Toxic Storm des Herstellers Fatcarbon Materials in den Farben Grün, Schwarz und Gelb gewählt. Die Farbgebung orientiert sich damit am charakteristischen Tarnanstrich der Bf 109 mit grüngrauem Grundstrich und abgesetzt gestricheltem vorderem Rumpfwerk in Gelb. Die Gegenseite bildet ein Framelock aus Titan mit aufwändig integrierter Hartmetallkontaktfläche. Ein formschön und aufwändig integrierter Clip ermöglicht die Trageweise Tip-Up rechts. Auslieferung mit hochwertigem Etui zur Aufbewahrung und Echtheitszertifikat. Ges. 17,7 cm. Kl. 8,7 cm. Stärke 3,62 mm. Gew. 66 g
Art.-Nr. 01B0909DAM € 440,-

2 | BÖKER PLUS P-51 DAMAST

Zeitlose Ingenieurskunst vereint mit erlebter Geschichte! Inspiriert von einem wahrhaftigen Klassiker der Lüfte präsentiert Böker Plus das P-51 Damast von Steve Kelly als Designer-Messer mit außergewöhnlichem Charakter. Basierend auf der North American P-51 Mustang greift das Messer Material, Form und Farbe des Jagdflugzeugs aus den 1940er Jahren auf und schafft damit nahezu ein Ebenbild seines historischen Vorbilds.

Zwischen 1940 und 1948 wurden rund 15.800 Exemplare des Tiefdeckers in verschiedenen Versionen produziert, womit er bis heute immer noch zu den meistgebauten Militärflugzeugen der Welt zählt. Die P-51 D stellt mit knapp 8.000 Einheiten die häufigste Baureihe dar. Die Besonderheiten der P-51 Mustang, deren „P“ im Namen für Pursuit steht, liegen in ihrer aerodynamischen Ganzmetallkonstruktion mit den charakteristischen Senknieten, die in Verbindung mit dem wuchtigen Packard Merlin V-1650 Motor eine Höchstgeschwindigkeit von 700 km/h bei einer außerordentlichen Reichweite von bis zu 3.300 km ermöglichte. Diese Errungenschaften galten seinerzeit als bahnbrechend, was den United States Army Air Forces schließlich die Lufthoheit während des Zweiten Weltkriegs einbrachte.

Zur Bewaffnung der einmotorigen Propellermaschine zählten sechs 0.50 Browning MG53-2 Maschinengewehre in den Tragflächen sowie die Aufnahmemöglichkeit für wahlweise zehn 12,7 cm Raketen oder Bomben mit einem Gewicht von bis zu 900 kg. Es war nicht zuletzt die unverkennbare Linienführung der Mustang P-51, welche die Entwicklungsabteilung von Böker als Anlass für dieses spannende Projekt genommen hat. Die Herausforderung bestand darin, die Formensprache und Performance des Jagdflugzeugs auf ein Messer zu übertragen, ohne dabei Abstriche an Eleganz und Praxistauglichkeit zu machen.

Herzstück des Böker Plus P-51 Damast ist seine markante Spearpoint-Klinge aus 80-lagigem Damast, welche von Chad Nichols geschmiedet wurde und aus Originalteilen des historischen Jagdflugzeugs besteht. In der Seitenansicht wartet die Klinge mit einigen optischen Reminiszenzen an den historischen Jagdbomber auf. So erinnert die Daumenöffnung an die Plexiglashaube am Cockpit, die eine ideale Rundumsicht für den Piloten erlaubte.

Ein weiteres Highlight stellt der Titangriff dar, der die vernieteten Leichtmetallplatten des Flugzeugs detailreich aufgreift. Auffällig sind die blaue Klingenachsschraube, welche den Silver Star der US Army trägt, sowie die rot anodisierten Schrauben, die an die Farbgebung des Heckruders angelehnt sind. Außerste Zuverlässigkeit verspricht der Titan Frame Lock mit Edelstahl Inlay, der die Klinge auch bei schwierigen Arbeiten sicher an Ort und Stelle hält. Trotz klarer Linien liegt der Griff dank ergonomischer Aussparungen angenehm in der Hand. Der Titan Clip ist aus dem Vollen gefräst und erlaubt eine Tip-Up (r) Trageweise, während die Fangriemenöse weitere Befestigungsmöglichkeiten bietet. Ein Muss für alle Messersammler und Freunde historischer Flugzeuge. Auslieferung mit hochwertigem Nylon Etui zur Aufbewahrung. Ges. 19,3 cm. Kl. 8,5 cm. Stärke 3,5 mm. Gew. 108 g.

Art.-Nr. 01BO910DAM € 520,-





1 | Böker Plus Cataclyst.
€ 151,95

1 | BÖKER PLUS CATACLYST

Als Kombination aus einem modernen EDC und einem hochwertigen Gentlemanmesser überzeugt das Böker Plus Cataclyst auf ganzer Linie. Die stabile Klinge aus satiniertem D2 wird kugelgelagert per Flipper geöffnet und ist mit einem Flachschliff und einer beidseitigen Hohlkehle versehen. Sie wird von einem verstärkten Framelock zuverlässig arretiert. Riffelungen im Bereich der Daumenauflage und auf dem Spacer erhöhen die Arbeitssicherheit zusätzlich. Die gradlinige Konstruktion ist mit

Griffschalen aus hochfestem Titan ausgestattet, die dreidimensional gefräst werden und auf den Innenseiten mit gewichtreduzierenden Aussparungen versehen sind. Der robuste Griff und der ebenfalls dreidimensional aus dem Vollen gefräste Deep-Carry-Clip (Tip-Up/r) sind mit einem matten Beadblast-Finish versehen. Mit Fangriemenöse und hochwertigem Nylon-Etui zur Aufbewahrung. Ges. 17,3 cm. Kl. 7,5 cm. Stärke 4 mm. Gew. 77 g.

Art.-Nr. 01B0640 € 151,95

2 | BÖKER PLUS CATACLYST FLIPJOINT

Das Böker Plus Cataclyst Flipjoint überzeugt auch als Slipjoint-Messer auf ganzer Linie. Die Klinge öffnet zwar in dieser Version ebenfalls spielerisch einfach per Flipper, arretiert jedoch im geöffneten Zustand nicht, sondern wird lediglich per Detent-Ball sicher in Position gehalten. Bei entsprechendem Druck auf den Klingentrücken, lässt sich die Klinge ohne das Lösen einer Sperrvorrichtung einklappen. Damit beim Führen des Cataclyst Flipjoint keine Zweifel aufkommen, haben wir

2 | Böker Plus Cataclyst Flipjoint.
€ 70,95

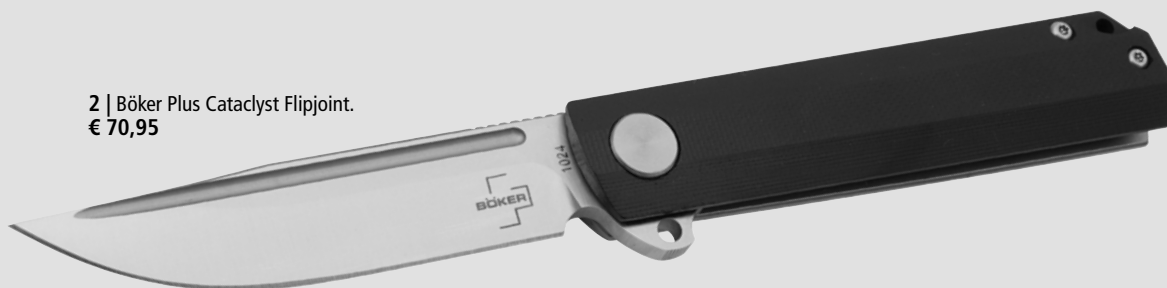

3 | Böker Plus Cataclyst Damast.
€ 116,95



4 | Böker Plus Cataclyst Flipjoint Damast.
€ 116,95



**Pos. 2 + 4: §42a-konform (WaffG),
ohne Sperrvorrichtung.
Siehe Feststellungsbescheid Z-524.**

**Die Klinge wird per Kugelhalterung
(Detent-Ball) in Position gehalten.**

explizit einen Feststellungsbescheid für die waffenrechtliche Einstufung eines Messers mit Kugelhalterung der Klinge erstellen lassen. Das BKA (Feststellungsbescheid Z-524) teilt unsere Auffassung, dass die Klingenhaltung mithilfe des Detent-Balls keine Sperrvorrichtung im Sinne des Waffengesetzes darstellt: „Die hier verbaute Kugelhalterung der Klinge, die bereits bei leichtem Fingerdruck auf den Klängenrücken löst, erfüllt die Kriterien einer manuellen Sperrvorrichtung nicht.“ Die stabile Klinge aus satiniertem 440C ist mit einem Flachscliff und einer beidseitigen Hohlkehle versehen. Die Riffelungen im Bereich der Daumenauflage und auf dem Spacer erhöhen zudem die Arbeitssicherheit. Die geradlinige Konstruktion ist mit texturierten Griffschalen aus schwarzem G10 ausgestattet, die dreidimensional gefräst werden und auf den Innenseiten mit gewichtsreduzierenden Aussparungen versehen sind. Mit Deep-Carry-Clip (Tip-Up/r) und Fangriemenöse. Ges. 17,3 cm. Kl. 7,5 cm. Stärke 4 mm. Gew. 77 g.

Art.-Nr. 01B0675 € 70,95

3 | BÖKER PLUS CATACLYST DAMAST

Als Kombination aus einem modernen EDC und einem hochwertigen Gentleman-Messer überzeugt das Böker Plus Cataclyst auch in der Damast Variante mit 110 Lagen auf ganzer Linie. Die stabile Klinge öffnet kugelgelagert per Flipper und ist mit einem Flachscliff sowie einer beidseitigen Hohlkehle versehen. Sie wird von einem verstärkten Frame Lock zuverlässig arretiert. Riffelungen im Bereich der Daumenauflage und auf dem Backspacer erhöhen die Arbeitssicherheit zusätzlich. Die geradlinige Konstruktion ist mit einer vorderen Griffschale aus dreidimensional gefrästen Micarta ausgestattet, die in einem gedeckten Grün gehalten ist. Der Frame Lock ist aus dem Vollen gefräst und ist mit einem Satin-Finish versehen. Mit Fangriemenöse und hochwertigem Nylon-Etui zur Aufbewahrung. Mit Clip (Tip-Up/r). Ges. 17,3 cm. Kl. 7,8 cm. Stärke 3,8 mm. Gew. 76 g.

Art.-Nr. 01B0478DAM € 116,95

4 | BÖKER PLUS CATACLYST FLIPJOINT DAMAST

Als Kombination aus einem modernen EDC und einem hochwertigen Gentleman-Messer überzeugt das Böker Plus Cataclyst auch in der Damast Variante mit 110 Lagen auf ganzer

Linie. Die stabile Klinge öffnet kugelgelagert per Flipper und ist mit einem Flachscliff sowie einer beidseitigen Hohlkehle versehen. Sie wird vom durchdachten Flipjoint Mechanismus offen gehalten und verriegelt dabei nicht, sondern wird lediglich per Detent-Ball sicher in Position gehalten. Bei entsprechendem Druck auf den Klängenrücken, lässt sich die Klinge ohne das Lösen einer Sperrvorrichtung einklappen. Damit beim Führen des Cataclyst Brown Damascus Flipjoint keine Zweifel aufkommen, haben wir explizit einen Feststellungsbescheid für die waffenrechtliche Einstufung eines Messers mit Kugelhalterung der Klinge erstellen lassen. Das BKA (Feststellungsbescheid Z-524) teilt unsere Auffassung, dass die Klingenhaltung mithilfe des Detent-Balls keine Sperrvorrichtung im Sinne des Waffengesetzes darstellt: „Die hier verbaute Kugelhalterung der Klinge, die bereits bei leichtem Fingerdruck auf den Klängenrücken löst, erfüllt die Kriterien einer manuellen Sperrvorrichtung nicht.“ Riffelungen im Bereich der Daumenauflage und auf dem Backspacer erhöhen die Arbeitssicherheit zusätzlich. Die geradlinige Konstruktion ist mit einer vorderen Griffschale aus dreidimensional gefrästen Micarta ausgestattet, die in einem hellen Braun gehalten ist. Die rechte Griffschale ist mit einem Satin-Finish versehen. Mit Fangriemenöse und hochwertigem Nylon-Etui zur Aufbewahrung. Mit Deep-Carry-Clip (Tip-Up/r). Ges. 17,3 cm. Kl. 7,8 cm. Stärke 3,8 mm. Gew. 76 g.

Art.-Nr. 01B0479DAM € 116,95

1 | Böker Plus Celos G10 Jade.
€ 60,95



2 | Böker Plus Celos G10 Black.
€ 55,95



3 | Böker Plus Conductor.
€ 301,-



4 | Böker Plus Canoe.
€ 182,95





NEU

5 | Böker Plus Lefti.
€ 57,95

BÖKER PLUS

Gedraitis

1 | BÖKER PLUS CELOS G10 JADE

Das kompakte Slipjoint-Taschenmesser ist der perfekte Begleiter für den Alltag und meistert alle anfallenden Schneidaufgaben trotz seiner geringen Größe mühelos. Die flachgeschliffene Klinge aus 440C ist mit einem feinen Satin-Finish versehen und wird per beidseitigem Nagelhau geöffnet. Die Bediensicherheit des modernen Taschenmessers wird durch eine 90-Grad-Rastung beim Öffnen und Schließen der Klinge zusätzlich erhöht. Die texturierten Griffschalen bestehen aus Natural Jade G10, der semitransparenten Ursprungsvariante des widerstandsfähigen Verbundmaterials. Mit Fangriemenöse und demontierbarem Deep-Carry-Clip (Tip-Up/r). Ges. 15 cm. Kl. 6,7 cm. Stärke 2,7 mm. Gew. 33 g.
Art.-Nr. 01B0179 € 60,95

2 | BÖKER PLUS CELOS G10 BLACK

Variante von Pos. 1 mit texturierten Griffschalen aus schwarzem G10, die angenehm und rutschfest in der Hand liegen. Ges. 15 cm. Kl. 6,7 cm. Stärke 2,7 mm. Gew. 34 g.
Art.-Nr. 01B0178 € 55,95

3 | BÖKER PLUS CONDUCTOR

Klanggewaltig, spektakulär, oder anders ausgedrückt: Let's Rock! Der US-amerikanische Messerdesigner Brian Efras gibt mit dem Böker Plus Conductor den Ton an und sorgt mit einem harmonischen Einklang aus hochwertigsten Materialien, wegweisendem Design und viel Liebe zum Detail für lautstarke Musik in den Ohren messerbegeisterter Enthusiasten. Das mitreißende

Taschenmesser beweist für die täglichen Schneidarbeiten stets das richtige Taktgefühl und fungiert selbstbewusst als Leadsänger. Eine kugelgelagerte Klinge aus pulvermetallurgischem CPM-S-35VN mit Satin-Finish, dekorativer Fehlschärfe und Daumenheber; ein Titangriff mit Carbon-Inlay und Framelock Verriegelung sowie ein Titanclip (Tip-Up/r) – mehr Heavy Metal geht nicht! Als Zugabe gibt es ein hochwertiges Nylon-Etui zur Aufbewahrung und eine ordentliche Portion Dezibel. Ges. 20 cm. Kl. 8,5 cm. Stärke 3,6 mm. Gew. 125 g.
Art.-Nr. 01B0514 € 301,-

4 | BÖKER PLUS CANOE

Joe Mangiaficos moderne und markante Interpretation der klassischen Canoe Messer-Bauform überzeugt mit einer kugelgelagerten Droppoint-Klinge aus CPM-S-35VN im Stonewash-Finish und einem blau nuancierten Titangriff. Dekorative Akzente setzen dabei die in Bronze gehaltenen Elemente wie Klingenachsschraube, der Daumenpin sowie der Titan Clip (Tip-Up/r). Während die historischen Canoe Messer meist keine Klingenverriegelungen aufweisen, verfolgt das Böker Plus Canoe mit dem Titan Frame-Lock einen modernen Ansatz ganz im Zeichen der kompromisslosen Performance, für die der Messerdesigner aus den USA steht. Fangriemenöse und das hochwertige Nylon-Etui komplettieren die Ausstattung. Ges. 16,5 cm. Kl. 6,8 cm. Stärke 3 mm. Gew. 79 g.
Art.-Nr. 01B0494 € 182,95

5 | BÖKER PLUS LEFTI

What the Chuck! Virtuos, wild, wandelbar – Mit dem Böker Plus Lefti wird EDC so flexibel wie nie zuvor. Ob Rechts- oder Linkshänder – das handliche Taschenmesser legt sich nicht fest und lässt sich optimal auf die individuellen Bedürfnisse anpassen. Dabei kombiniert der US-amerikanische Designer Chuck Gedraitis in gewohnter Manier hochwertige Materialien mit dem Maximum an Clou. Über den beidseitigen Daumenpin öffnet die satinierte Sheepfoot-Klinge aus Sandvik 12C27 geschmeidig weich, während der Edelstahl-Linerlock kompromisslos effektiv verriegelt. Als Besonderheit ist dieser links wie rechts ausgelegt und lässt sich über eine kleine Schraube im Nu für die bevorzugte Händigkeit konfigurieren. Passend dazu lässt sich der Tip-Up Clip für die gewünschte Trageweise umsetzen, während die kleine Abdeckkappe im mattierten, OD-grünen Griff aus hochfestem 6061-T6 Aluminium an der jeweils anderen Seite ein aufgeräumtes Erscheinungsbild sicherstellt. Durch den massiven Backspacer erhält das Taschenmesser trotz seiner kompakten Abmessungen eine ausgewachsene Haptik für anspruchsvolle Schneidaufgaben. Böker Plus Lefti – Bessere Hälfte statt halber Sachen! Ges. 13,7 cm. Kl. 5,7 cm. Stärke 3,7 mm. Gew. 113 g.
Art.-Nr. 01BP0006 € 57,95



A

1 | Böker Plus FRND Silver.
€ 99,95



A

2 | Böker Plus FRND Black.
€ 99,95



1 – 2 | BÖKER PLUS FRND

Tägliche Routine war gestern – das Böker Plus FRND (gesprochen: Friend) entflieht dem Alltag und erfrischt als abwechslungsreiches und schlankes Automatikmesser mit EDC Charakter. Der robuste Button Lock mit zusätzlichem Schieberegler sichert die Klinge während der Benutzung doppelt und minimiert die Fluchtgefahr widerspenstiger Schneidarbeiten erheblich. Auch ein versehentliches Öffnen in der Hosentasche gehört dank der Sicherung der Vergangenheit an. Die texturierten Griffschalen aus Grivory liefern selbst unter nassen Bedingungen satten Halt und unterstreichen die Leichtfüßigkeit des Taschenmessers. Dekorative Akzente setzen indes die anodisierten Schrauben sowie die blau umrandete Klingenschraube. Mit Fangriemenöse, Drahtclip (Tip-Up/r) und hochwertigem Nylon Etui. In zwei unterschiedlichen Versionen erhältlich.

1 | BÖKER PLUS FRND SILVER

Die Droppoint-Klinge aus D2 öffnet per Druckknopf und ist mit einem kernigen Stonewash-Finish versehen, das kleine Gebrauchsspuren selbst nach harter Benutzung nahezu verschwinden lässt. Ges. 20 cm. Kl. 8,5 cm. Stärke 2,47 mm. Gew. 74 g.
Art.-Nr. 01B0920 € 99,95

2 | BÖKER PLUS FRND BLACK

Die Droppoint-Klinge aus D2 öffnet per Druckknopf und ist mit einem rauchigen Black-Stonewash-Finish versehen, das kleine Gebrauchsspuren selbst nach harter Benutzung nahezu verschwinden lässt. Ges. 20 cm. Kl. 8,5 cm. Stärke 2,47 mm. Gew. 74 g.
Art.-Nr. 01B0921 € 99,95

3 | BÖKER PLUS MICRO USB OTF

Ein OTF-Messer, kompakt und dynamisch – klingt zu schön, um legal zu sein? Böker macht's möglich und präsentiert mit dem Böker Plus Micro USB OTF ein in Deutschland gesetzeskonformes OTF-Automatikmesser (Out The Front) mit einer 41 mm langen Gebrauchsklinge. Möglich macht dies die Einstufung des BKA (AktENZEICHEN

S013-2022-36166803; mehr auf www.boker.de), unter welcher das Messer aufgrund seiner geringen Klingenabmessungen nicht als Waffe nach §1 Abs. 2b gilt. Entsprechend der Einstufung des BKA wird das Böker Plus Micro USB OTF vom §42a des WaffG erfasst und unterliegt somit der gewohnten Führungsbeschränkung von Einhandmessern.

Das kleine Genie zitiert als handliches Automatikmesser das charakteristische Design gängiger USB-Sticks und setzt auf Biss statt Bytes: Kartons, Verpackungen oder Seile werden mühelos von der schnitthaltigen Klinge aus D2 durchtrennt. Das Springmesser verfügt über einen Schieber auf der Vorderseite des Griffs, der die Klinge mit einem energischen Klacken pfeilschnell aus dem Griff hervorkommen und bei erneutem Betätigen wieder diskret verschwinden lässt. Dank dieser praktischen Einhandbedienung werden kleine Schneidarbeiten des Alltags nahezu im Handumdrehen erledigt. Optisch harmonisiert das elegante Satin-Finish der Klinge perfekt mit dem schwarzen Griff aus CNC-gefrästem 6061-T6 Aluminium und dem kernigen Tip-Down (r) Clip. Weg vom Computer, hinein ins Alltagsabenteuer – noch nie hat USB so viel Spaß gemacht! Mit Fangriemenöse. Ges. 11 cm. Kl. 4 cm. Stärke 2,3 mm. Gew. 34 g.
Art.-Nr. 01B0970 € 62,95

A Achtung: Springmesser. Abgabe nur an berechnigte Personen, s. S. 5.

4 | BÖKER PLUS MICRO USB OTF TANTO

Das Springmesser verfügt über einen Schieber auf der Vorderseite des Griffs, der die Klinge mit einem energischen Klacken pfeilschnell aus dem Griff hervorkommen und bei erneutem Betätigen wieder diskret verschwinden lässt. Dank dieser praktischen Einhandbedienung werden kleine Schneidarbeiten des Alltags nahezu im Handumdrehen erledigt. Optisch harmonisiert das elegante Satin-Finish der Tanto-Klinge aus D2 perfekt mit dem schwarzen Griff aus CNC-gefrästem 6061-T6 Aluminium und dem kernigen Tip-Down (r) Clip. Mit Fangriemenöse. Ges. 11 cm. Kl. 4 cm. Stärke 2,3 mm. Gew. 32 g.
Art.-Nr. 01B0972 € 62,95

3 | Böker Plus
Micro USB OTF.
€ 62,95

4 | Böker Plus
Micro USB OTF Tanto.
€ 62,95

5 | BÖKER PLUS MICRO USB OTF BLAU

Optisch harmonisiert das elegante Satin-Finish der D2-Klinge perfekt mit dem blauen Griff aus CNC-gefrästem 6061-T6 Aluminium und dem kernigen Tip-Down (r) Clip. Mit Fangriemenöse. (Siehe auch die anderen beiden Micro USB OTF Modelle, Pos. 3 – 4). Ges. 11 cm. Kl. 4 cm. Stärke 2,3 mm. Gew. 32 g.
Art.-Nr. 01B0971 € 62,95

5 | Böker Plus
Micro USB OTF Blau.
€ 62,95



1 | Böker Plus Worldwide.
€ 55,95



2 | Böker Plus Worldwide 2.0.
€ 39,95



1 | BÖKER PLUS WORLDWIDE

Immer strengere Gesetze weltweit im Hinblick auf das Führen von Messern schränken die Auswahl von Messern immer weiter ein. Mit dem Taschenmesser Worldwide nach dem Design von Chad Los Banos haben wir einen Entwurf, der mit seinen Eigenschaften zumindest in den meisten Ländern legal zu tragen sein dürfte. Das Slipjoint-Taschenmesser besitzt eine sehr kräftige Feder, um auch ohne Verriegelung ein sicheres Arbeiten zu gewährleisten, wozu auch der ausgeprägte 90°-Stop der Klinge beiträgt. Stahlplatinen und G10-Schalen bilden den Griff, der den vierfach umsetzbaren Clip trägt. Mit Fangriemenöse. Mit hochwertigem Nylon-Etui zur Aufbewahrung. Ges. 17,2 cm. Kl. 6,8 cm. Stärke 3,1 mm. Gew. 152 g.
Art.-Nr. 01B0569 € 55,95

2 | BÖKER PLUS WORLDWIDE 2.0

EDC ist seine Heimat; die Welt sein zu Hause! Zuverlässig, robust und bissig – das Böker Plus Worldwide 2.0 kommt als taktisch angehauchtes Zweihandmesser, das aufgrund seiner kosmopolitischen Eigenschaften in vielen Ländern der Welt legal zu führen sein dürfte. Keine Verriegelung, keine Einhandöffnung, kein Grund zur Sorge: Durch den großzügigen Nagelhau kann die massive Droppoint-Klinge aus 440C angenehm geöffnet werden, während der Slipjoint mit kraftvoller Feder Stabilität pur liefert. Routiniert zerschneidet das Taschenmesser Kartons, Seile oder Verpackungen. Ein feinherbes Black-Stonewash-Finish der Klinge passt perfekt zu den ergonomischen Griffschalen aus gedecktem, olivgrünem G10 und sorgt damit für die taktische Würze. Weltoffen präsentiert sich das Klappmesser durch verschiedene Tragmöglichkeiten, die Fangriemenöse sowie der umsetzbare Tip-Up Clip bieten. Ein Muss für alle Weltenbummler und Daheimgebliebenen. Ges. 15,5 cm. Kl. 6,4 cm. Stärke 2,8 mm. Gew. 87 g.
Art.-Nr. 01B0798 € 39,95

3 | BÖKER PLUS MODERN GENTLEMAN

Kultiviert – mit Esprit, manierlich – mit Taktgefühl, adrett – was für eine Frage! Ein wahrer Gentleman weiß, worauf es ankommt. Unaufdringlich, pflichtbewusst und immer ein pikantes Bonmot parat. Genau wie das Böker Plus Modern Gentleman. In anspruchsvoller Gesellschaft weiß sich das schlanke Gentlemanmesser bestens zu bewegen. Eine kugelgelagerte, titanbeschichtete Droppoint-Klinge aus schnitthaltigem Nitro-V, schlanke Griffschalen aus grünem Micarta, ein offener Flipper sowie ein zuverlässiger Liner Lock gehören zum guten Ton als Eintrittskarte für den exklusiven Böker Plus Gentlemen's Club. Fein abgestimmte, schwarze Griffschalen zitieren die Farbgebung der Klinge und unterstreichen das elegante Erscheinungsbild des Taschenmessers. Mit Tip-Up Clip (r) für eine diskrete Deep-Carry-Trageweise und jeder Menge Charme. Ges. 17 cm. Kl. 7,5 cm. Stärke 2,3 mm. Gew. 64 g.
Art.-Nr. 01B0931 € 55,95

4 | BÖKER PLUS MODERN TRAPPER UNO

Das Vermächtnis eines Klassikers; zeitlos traditionell – traditionell zeitlos und zeitgemäß interpretiert von Böker Plus. Das Ur-Trapper verdankt seinen Namen den Fallenstellern, welche die Wälder Nordamerikas für die Jagd durchstreifen. Die Bauform des Messers reicht bis ins 19. Jahrhundert zurück und ist gekennzeichnet durch eine schlanke Linienführung und die charakteristischen Ober- und Unterbacken am Griff. Das Böker Plus Modern Trapper Uno verzichtet auf die hintere Griffbacke und setzt auf eine titanbeschichtete Vorderbacke mit

handschmeichelnden Griffschalen aus grauem Micarta. Statt Nagelhau und Slipjoint verwendet das Gentlemanmesser Flipper und Liner Lock zum Öffnen und Verriegeln der kugelgelagerten Droppoint-Klinge aus Nitro-V. Die flache Klingennachschraube, das gebürstet-satinierte Two-Tone-Finish der Klinge sowie der elegante Tip-Up Clip (r) runden den aufgeräumten Look des Taschenmessers formschön ab. So modern geht klassisch! Ges. 18,7 cm. Kl. 8,2 cm. Stärke 2,3 mm. Gew. 69 g.
Art.-Nr. 01B0930 € 62,95

5 | BÖKER PLUS MODERN BARLOW

Das Vermächtnis eines Klassikers; zeitlos traditionell – traditionell zeitlos und zeitgemäß interpretiert von Böker Plus. Das Ur-Barlow verdankt seinen Namen vermutlich dem gleichnamigen, geschäftstüchtigen Messerproduzenten aus Sheffield, der um 1800 begann, die robusten Messer nach Nordamerika zu exportieren. Die charakteristische, tropfenförmige Linienführung des Klappmessers reicht bis ins 17. Jahrhundert zurück, womit es sicherlich zu den ältesten Bauformen überhaupt zählt. Statt Holz und Silber setzt das Böker Plus Modern Barlow auf titanbeschichtete Backen sowie elegante Griffschalen aus schwarzem Micarta. Zum modern gestalteten Nagelhau gesellen sich Flipper und Liner Lock zum Öffnen und Verriegeln der kugelgelagerten Clippoint-Klinge aus Nitro-V. Die flache Klingennachschraube, das gebürstet-satinierte Two-Tone-Finish der Klinge sowie der modische Tip-Up Clip (r) runden den aufgeräumten Look des Taschenmessers formschön ab. So modern geht klassisch! Ges. 14,7 cm. Kl. 6,4 cm. Stärke 2,3 mm. Gew. 52 g.
Art.-Nr. 01B0932 € 55,95



3 | Böker Plus Modern Gentleman.
€ 55,95



4 | Böker Plus Modern Trapper Uno.
€ 62,95



5 | Böker Plus Modern Barlow.
€ 55,95



1 | Böker Plus Damast Gent 1.
€ 132,95



2 | Böker Plus Damast Gent 2.
€ 104,95



3 | Böker Plus Titan Drop.
€ 116,95

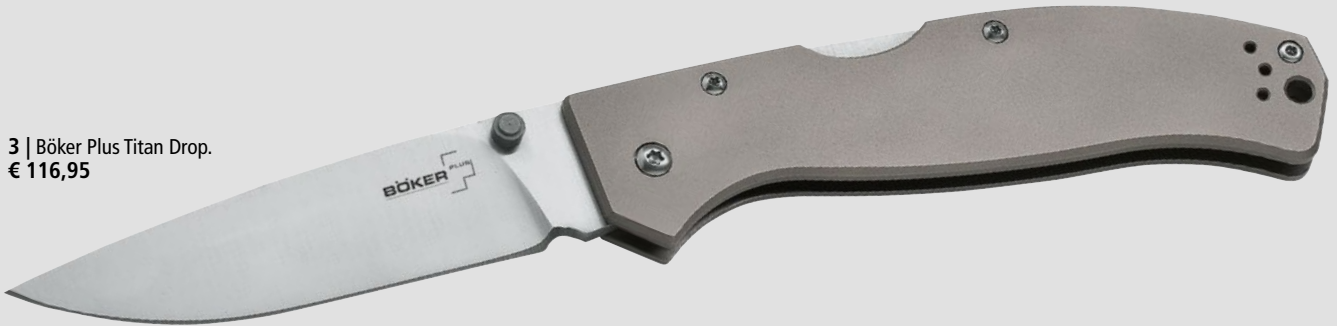

4 | Böker Plus Anti-Grav.
€ 158,95



CERAMIC-KLINGE

1 | BÖKER PLUS DAMAST GENT 1

Die extrem leichte und flache Bauweise dieses noblen Gentleman-Messers mit Stahlplatine sorgt für einen überragenden Tragekomfort. Das dunkle Ebenholz und die ausdrucksstark gemaserte Damastklinge mit 67 Lagen ergeben eine schlichte, beeindruckende Eleganz. Verriegelung per Linerlock. Abnehmbarer Clip (Tip-Down). Inkl. Nylon-Etui. Ges. 19,7 cm. Kl. 8,2 cm. Stärke 1,9 mm. Gew. 59 g.
Art.-Nr. 01BO101DAM € 132,95

2 | BÖKER PLUS DAMAST GENT 2

Das Böker Plus Damast Gent II ist ein nobles Gentleman-Taschenmesser mit nur einer Stahlplatine. Die kleinere Ausführung des extrem leichten und flachen Messers bietet noch mehr

Tragekomfort bei gleicher, exklusiver Ausstattung. Das dunkle Ebenholz und die ausdrucksstark gemaserte Damastklinge mit 67 Lagen ergeben eine schlichte, beeindruckende Eleganz. Dieses seltene Edelholz besitzt eine hohe Dichte, ist sehr robust und hat eine hohe Alterungsbeständigkeit. Der Daumenpin erleichtert das Öffnen des Messers, mit seiner Hilfe lässt sich die Klinge problemlos mit dem Daumen aufklappen. Die Verriegelung erfolgt per Linerlock. Mit abnehmbarem Clip (Tip-Down). Ges. 16,4 cm. Kl. 6,9 cm. Stärke 2 mm. Gew. 46 g.
Art.-Nr. 01BO102DAM € 104,95

3 | BÖKER PLUS TITAN DROP

Großes, aber schlankes Alltags- und Arbeitsmesser, das wegen der flachen Bauweise mit einer Griffdicke von weniger als 9 mm auch in einer engeren Hosentasche kaum aufträgt. Die flachgeschliffene Droppoint-Klinge überzeugt

bei nahezu allen Anwendungen. Der gestrahlte Titangriff sorgt für geringes Gewicht und hervorragende Stabilität. Verriegelung per Rückenfeder. Der polierte Clip ist umsetzbar (l/r) und unterstreicht den hohen Nutzwert des Titan Drop. Ges. 21,2 cm. Kl. 9,3 cm. Stärke 3 mm. Gew. 120 g.

Art.-Nr. 01BO188 € 116,95

4 | BÖKER PLUS ANTI-GRAV

Die einzigartige Kombination modernster Materialien verschafft diesem Messer eine absolute Sonderstellung am Markt. Die Klinge wird aus hochfester technischer Ceramic gefertigt, die in ihrer Härte nur von Diamant übertroffen wird. Dies garantiert eine überragende Schnitthaltigkeit, absolute Korrosionsfreiheit und hundertprozentige magnetische Neutralität. Der High-End-Werkstoff Carbon sorgt als Griffmaterial nicht nur für das unglaublich geringe Gewicht, sondern auch für überragende Stabilität und

JOHN KUBASEK
MAKER
EASTHAMPTON, MA.

5 | Böker Plus The Escort.
€ 73,95



6 | Böker Plus Gemma Damast.
€ 110,95



7 | Böker Plus Damast Dominator.
€ 163,95

Eleganz. Durch die polierte Griffschale wird die typische Struktur betont. Linerlock. Mit Clip. Kostenloser Nachschärfservice. Ges. 19,1 cm. Kl. 8,4 cm. Stärke 2,2 mm. Gew. 60 g.
Art.-Nr. 01B0036 € 158,95

5 | BÖKER PLUS THE ESCORT

In der Erscheinung vertraulich diskret, im Auftritt kompromisslos direkt. Messermacher John Kubasek aus Massachusetts schuf mit dem Böker Plus The Escort einen exklusiven Alltagsbegleiter, der aus jedem Umweg eine Abkürzung macht. Stets einsatzbereit zeigt sich die kugelgelagerte, satinierte Straight-Back Klinge aus Nitro-V, die ihr hoheitliches Vollzugsrecht mit Betätigen des Flippers geltend macht. Der ständige Begleitschutz der Klinge wird durch den

zuverlässigen Frame Lock sichergestellt, während ausgeprägte Jimpings an der Daumenauflage und die sanft geschwungene Silhouette des grauen Edelstahl-Griffs für eine außerordentliche Haptik sowie eine hohe Arbeitssicherheit sorgen. Der Tip-Up Clip erlaubt eine Deep-Carry-Trageweise und wird optisch nur noch von der schwarzen Klingenschraube im Stile einer Bodyguard-Sonnenbrille übertroffen. Die Auslieferung erfolgt mit einem hochwertigen Nylon-Etui zur Aufbewahrung. Böker Plus The Escort – immer bereit, wenn es darauf ankommt. Ges. 19,7 cm. Kl. 8,9 cm. Stärke 2,7 mm. Gew. 98 g.
Art.-Nr. 01B0638 € 73,95

6 | BÖKER PLUS GEMMA DAMAST

Das überaus handliche Böker Plus Gemma Damast überzeugt als kompaktes Gentlemanmesser für die sprichwörtliche Westentasche. Neben der Klinge werden auch der Griff und der

Clip aus edlem Damast gefertigt und machen das Taschenmesser so zu einem wahren Schmuckstück. Die kugelgelagerte Klinge besteht aus 110 Lagen, wird per Flipper geöffnet und von einem stabilen Framelock zuverlässig arretiert. Mit Fangriemenöse und demontierbarem Clip (Tip-Up/r). Ges. 14,1 cm. Kl. 6,4 cm. Stärke 2,3 mm. Gew. 41 g.
Art.-Nr. 01B0358DAM € 110,95

7 | BÖKER PLUS DAMAST DOMINATOR

Das massive, aber dennoch elegante Damast Dominator bietet nicht nur eine schön gezeichnete Damastklinge mit 71 Lagen, sondern auch eine Griffbeschalung aus Damast. Die angenehme Konturierung des Griffes bewirkt gleichzeitig einen außergewöhnlich harmonischen Verlauf der Maserung, die von kleinen Wellen am Rand der Schale in ein lebhaftes Zirkularmuster in der Griffmitte übergeht. Verriegelung per Backlock. Klinge mit Nagelhau. Ges. 18,7 cm. Kl. 7,9 cm. Stärke 2,8 mm. Gew. 146 g.
Art.-Nr. 01B0511DAM € 163,95

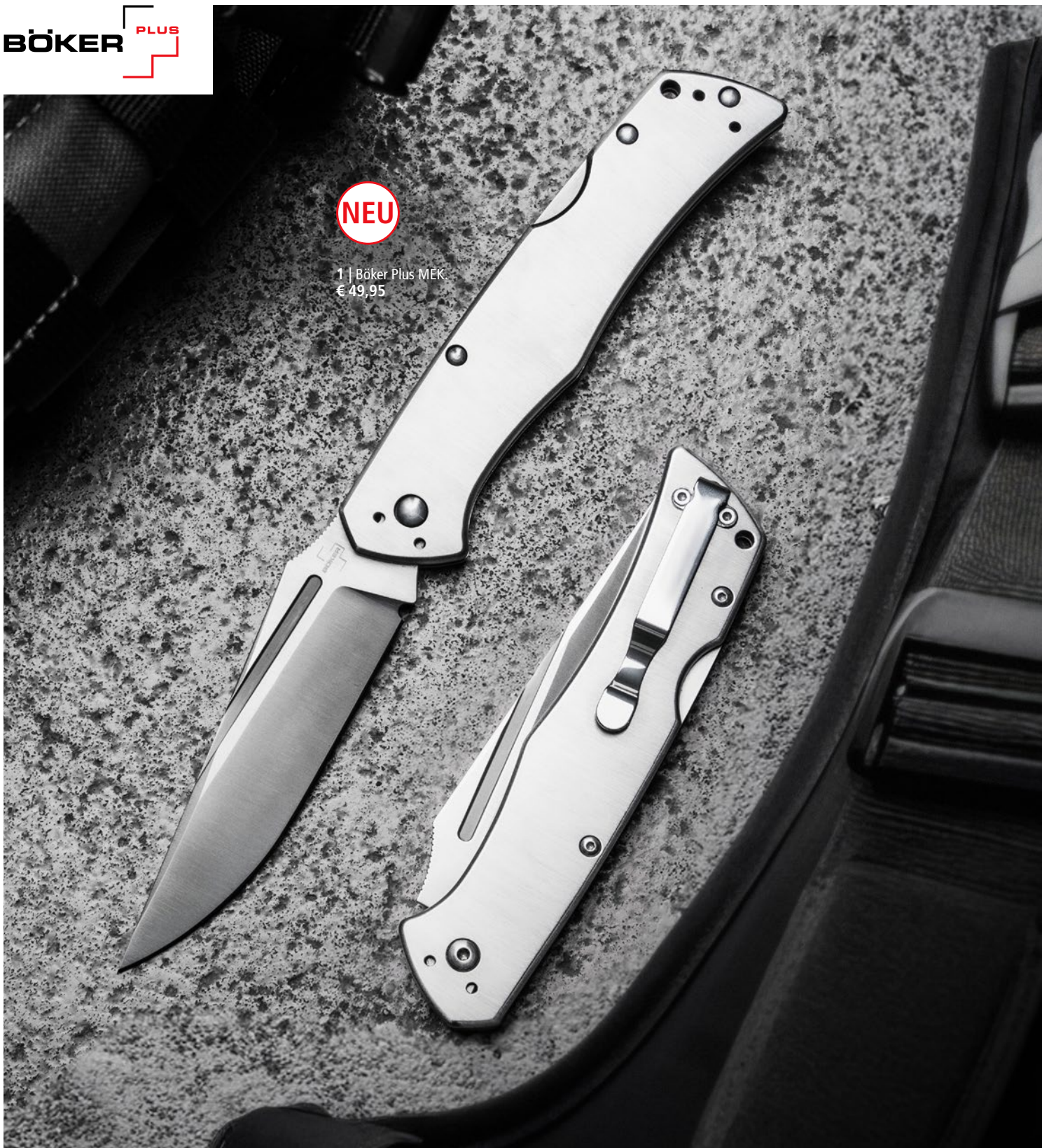
NEU1 | Böker Plus MEK
€ 49,95**1 | BÖKER PLUS MEK**

Auf Anregung des traditionellen Waffengeschäftes und langjährigen Partners Hansa Jagdausrüstung in Bremen haben wir das Böker Plus MEK entwickelt. Das MEK ist als ausgewachsenes und unverwüstliches Alltagsmesser konzipiert, das auch den hohen Anforderungen an ein Behördenmesser gerecht wird. Per beidseitig gefrästen Nagelkerben wird die die satinierte

Droppoint-Klinge aus Nitro-V geschmeidig weich geöffnet, während der bewährte und solide Backlock selbige zuverlässig verriegelt. Die ausgeprägte Daumenrampe am Klingenrücken mit rutschfesten Jimpings garantiert zuverlässige Kontrolle bei allen Schneidaufgaben. Auf kompromisslose Zuverlässigkeit und Langlebigkeit ist die Edelstahlkonstruktion des Griffes aus

Rostfreiem 2CR13 (wird unter anderem verwendet zum Bau von chirurgischen Instrumenten und Dampfturbinenschaukeln) ausgelegt. Mit vierfach umsetzbarem Trageclip und Fangriemenöse zur Befestigung von Lanyards. Ges. 24,2 cm. Kl. 10,7 cm. Stärke 3,2 mm. Gew. 174 g.
Art.-Nr. 01BP0021 € 49,95



2 | Böker Plus Undertow.
€ 73,95



3 | Böker Plus Nubilum.
€ 132,95



4 | Böker Plus Nebula.
€ 132,95



2 | BÖKER PLUS UNDERTOW

Ruhe und Kraft als stetiges Spannungsfeld zwischen den Elementen; die Willkür der Launen geprägt von Unausweichlichkeit, Demut und Bewunderung. Ein Gegeneinander für das Miteinander. Lorien Arnold nutzt die Kräfte der Natur als Inspiration für seine eindrucksvollen Designs. Mit dem Böker Plus Undertow präsentiert der kanadische Custom-Messermacher ein EDC-Messer mit besonderer Sogwirkung. Die kugelgelagerte Droppoint-Klinge mit Satin-Finish und Fehlschärfe fängt dort an, wo scharf aufhört. Vom Zerschneiden von Pappe bis hin zu kleinen Einsätzen beim Camping ist das Taschenmesser über jeden Zweifel erhaben. Jimpings am Klängenrücken, der ausgeprägte Flipper zur Öffnung des Folders sowie der stabile Liner Lock erhöhen die Arbeitssicherheit, während der zweigeteilte Griff mit Edelstahlbacken im Titan-Finish und schwarzen G10-Griffschalen energiegeladene Gewitterwolken interpretieren. Das Thema Wasser wird in vielfältiger Weise durch die revolverartige Klängenachsschraube sowie

die Griffschrauben aufgegriffen, die jeweils in einem tiefen Blau eloxiert sind. Naturgewalt im Taschenformat oder anders ausgedrückt: The Undertow is in the flow. Nur zu bändigen durch den Tip-Up Clip (r) und dem hochwertigem Nylon-Etui zur Aufbewahrung. Ges. 21 cm. Kl. 8,7 cm. Stärke 3,2 mm. Gew. 125 g.

Art.-Nr. 01B0694 € 73,95

3 | BÖKER PLUS NUBILUM

Trübe Aussichten für alle widerspenstigen Schneidaufgaben des Alltags: Das ausgewachsene Böker Plus Nubilum verbreitet stilvolle Eleganz in der EDC Welt und wartet bereits auf seinen ersten Einsatz. Ausgestattet mit einer imposanten Droppoint-Klinge aus D2 schneidet das Taschenmesser souverän durch Karton, Seil oder kleineres Astwerk. Flipper und Liner Lock machen die Bedienung des Nubilum eingängig und unterstreichen die gewohnte Böker Plus Performance. Der Griff aus wilder Kohlefaser ist ergonomisch geformt und liegt selbst unter widrigsten Bedingungen perfekt in der Hand. Die ausdrucksstarken Griffschalen werden durch die blau anodisierten Liner samt Schrauben sowie durch den orangefarbenen Ring an der

Klängenachsschraube dekorativ in Szene gesetzt. Der Clip erlaubt eine Tip-Up Trageweise (r) und erhält mit der Fangriemenöse eine weitere Befestigungsoption. Ges. 21 cm. Kl. 9,1 cm. Stärke 4 mm. Gew. 132 g.

Art.-Nr. 01B0492 € 132,95

4 | BÖKER PLUS NEBULA

Das leichtgängige Böker Plus Nebula ist ein modernes Taschenmesser für den Alltag, das mit angenehm konturierten Griffschalen aus wilder Kohlefaser versehen ist. Blau anodisierte Edelstahl-Liner und ein orangefarbener Ring um die schwarze Klängenachsschraube setzen einen besonderen farblichen Akzent. Die satinierte Spearpoint-Klinge aus D2 wird kugelgelagert per Daumenöffnung oder Flipper geöffnet und von einem stabilen Linerlock zuverlässig arretiert. Eine ergonomische Fingermulde und Riffelungen im Bereich der Daumenauflage und auf dem schwarzen Spacer aus G10 erhöhen die Arbeitssicherheit zusätzlich. Mit Fangriemenöse, Clip (Tip-Up/r) und hochwertigem Nylon-Etui zur Aufbewahrung. Ges. 21 cm. Kl. 9,2 cm. Stärke 3,7 mm. Gew. 144 g.

Art.-Nr. 01B0319 € 132,95

SKELLERN

1 | Böker Plus Exskelibur I Cocobolo.
€ 165,95



2 | Böker Plus Exskelibur I
Cocobolo Damast.
€ 254,-



3 | Böker Plus Exskelibur II
Cocobolo Damast.
€ 210,-



4 | Böker Plus Slack Damast.
€ 165,95



5 | Böker Plus Lockback Bubinga.
€ 82,95



1 | **BÖKER PLUS EXSKELIBUR I COCOBOLO**
Kaum eine anderes Böker Plus Taschenmesser ist in den letzten Jahren so gefragt gewesen und in so zahlreichen Varianten erschienen wie das Exskelibur von Mike Skellern. Der

Messermacher aus Südafrika hat mit seinem Entwurf eine der erfolgreichsten und beliebtesten Serien im Programm von Böker Plus begründet. Bei dieser Variante kommen blau anodisierte Titanplatinen, ein ebensolcher Clip und eine mit einem wunderschön längssatinierten Finish versehene Klinge aus 440C zum Einsatz und sorgen für eine unübertroffene Eleganz. Das

Messer verriegelt per klassischem Linerlock. Die Griffschalen aus erlesenem Cocoboloholz weisen eine kräftigere Maserung auf und unterstreichen den edlen Charakter des Gentleman-Folders. Das lebhaftige Holz verleiht dem Exskelibur einen etwas handfesteren Charme. Mit hochwertigem Nylon-Etui zur Aufbewahrung. Modell mit Frontflipper (Zweihandöffnung). Ges. 20,5 cm. Kl. 8,9 cm. Stärke 2,8 mm. Gew. 79 g.
Art.-Nr. 01B0022 € 165,95

2 – 3 | BÖKER PLUS EXSKELIBUR COCOBOLO DAMAST

Eine rostfreie Damastklinge mit 57 Lagen macht aus dem ohnehin schon eleganten Messer ein ganz besonderes Sammlerstück. Die Beschalung aus erlesenem Cocobolo mit ihrem rötlich-warmen Farbton ergänzt optisch die Klinge und erzeugt einen interessanten Kontrast zu den anodisierten Titanplatten. Linerlock-Verriegelung, umsetzbarer Clip (Tip-Up/Tip-Down).

2 | BÖKER PLUS EXSKELIBUR I COCOBOLO DAMAST

Modell mit Frontflipper (Zweihandöffnung).
Ges. 20,5 cm. Kl. 9 cm. Stärke 2,8 mm. Gew. 79 g.
Art.-Nr. 01BO222DAM € 254,-

3 | BÖKER PLUS EXSKELIBUR II COCOBOLO DAMAST

Klinge mit Nagelhau. Ges. 16,7 cm. Kl. 7,3 cm.
Stärke 2,8 mm. Gew. 56 g.
Art.-Nr. 01BO223DAM € 210,-

4 | BÖKER PLUS SLACK DAMAST

Das elegante Böker Plus Slack geht zurück auf die traditionellen Navajas aus dem Mittelmeerraum und ist in dieser besonders edlen Sammlerversion mit einer Klinge aus rostfreiem Damast ausgestattet, der aus 110 Lagen besteht. Entworfen wurde das Slipjoint-Taschenmesser von dem französischen Messermacher Raphaël Durand, der für seine klassischen Entwürfe weit über die Landesgrenzen hinaus bekannt ist. Für den überaus schlank gehaltenen Griff des Gentleman-Taschenmessers kommt eine Beschalung aus Cocoboloholz zum Einsatz, das mit seiner klassischen Maserung und dem rötlich warmen Farbton ein echter Klassiker unter den Griffhölzern ist. Großzügige Aussparungen in den Platinen senken das Gewicht und steigern den Tragekomfort. Mit Fangriemenöse und hochwertigem Nylon-Etui zur Aufbewahrung. Ges. 18,5 cm. Kl. 8,1 cm. Stärke 3 mm. Gew. 61 g.

Art.-Nr. 01BO175DAM € 165,95

5 | BÖKER PLUS LOCKBACK BUBINGA

Dieses klassische Rückenfeder-Messer beeindruckt mit seinem seidenweichen Klingengang und sauber eingepaßten Holzschalen, die von gebürsteten Edelstahlbacken abgeschlossen werden. Der traditionelle Nagelhau ermöglicht ein komfortables Öffnen. Klingenstahl 440C. Die Beschalung aus Bubingaholz und die polierte Klinge lassen das Messer in Vitrine und Alltag eine Sonderstellung einnehmen.

Ges. 21,1 cm. Kl. 9,2 cm. Stärke 2,9 mm. Gew. 115 g.
Art.-Nr. 01BO185 € 82,95

6 | BÖKER PLUS M-ONE DAMAST

Geschichte zu schreiben beginnt mit einer Vision, die es vermag, die Vergangenheit zu bewegen und die Zukunft zu prägen. Bewegte Geschichte voller Faszination für Qualität, Perfektion und Hingabe vereint in gleicher Weise die beiden deutschen Traditionsunternehmen Böker und Mauser. Bekannt für seine historischen Militärwaffen wie dem Modell 98, widmet sich der Hersteller seit längerer Zeit ausschließlich den Jagdwaffen und dem dazu passenden Outdoorzubehör. Im Rahmen eines gemeinsamen Projekts wurde vor über 25 Jahren das M1 als klassisches Jagdmesser entwickelt. Das Böker Plus M-One Damast lässt diese Idee neu aufleben und versteht die Silhouette des feststehenden Messers als moderne Hommage an die gestiegenen Anforderungen qualitätsbewusster Jäger und Sammler. Die Droppoint-Klinge aus 67-lagigem Damast verbindet edle Optik mit kompromissloser Funktion. Für die nötige Stabilität sorgen der wuchtige Erl sowie der ergonomisch ausgeformte Griff aus erlesenem, kräftig-erdigem Ebenholz. Die großen Backen zitieren das Damast Design der Klinge und geben dem Fahrtenmesser eine intensive Note. Für die Befestigung von Lanyards ist im Griff eine Hohlniere aus Messing eingearbeitet, die das M-One Damast klassisch akzentuiert. Die Auslieferung erfolgt mit einer hochwertigen Lederscheide. Ges. 19,5 cm. Kl. 9 cm. Stärke 4,1 mm. Gew. 152 g.

Art.-Nr. 02BO090DAM € 104,95

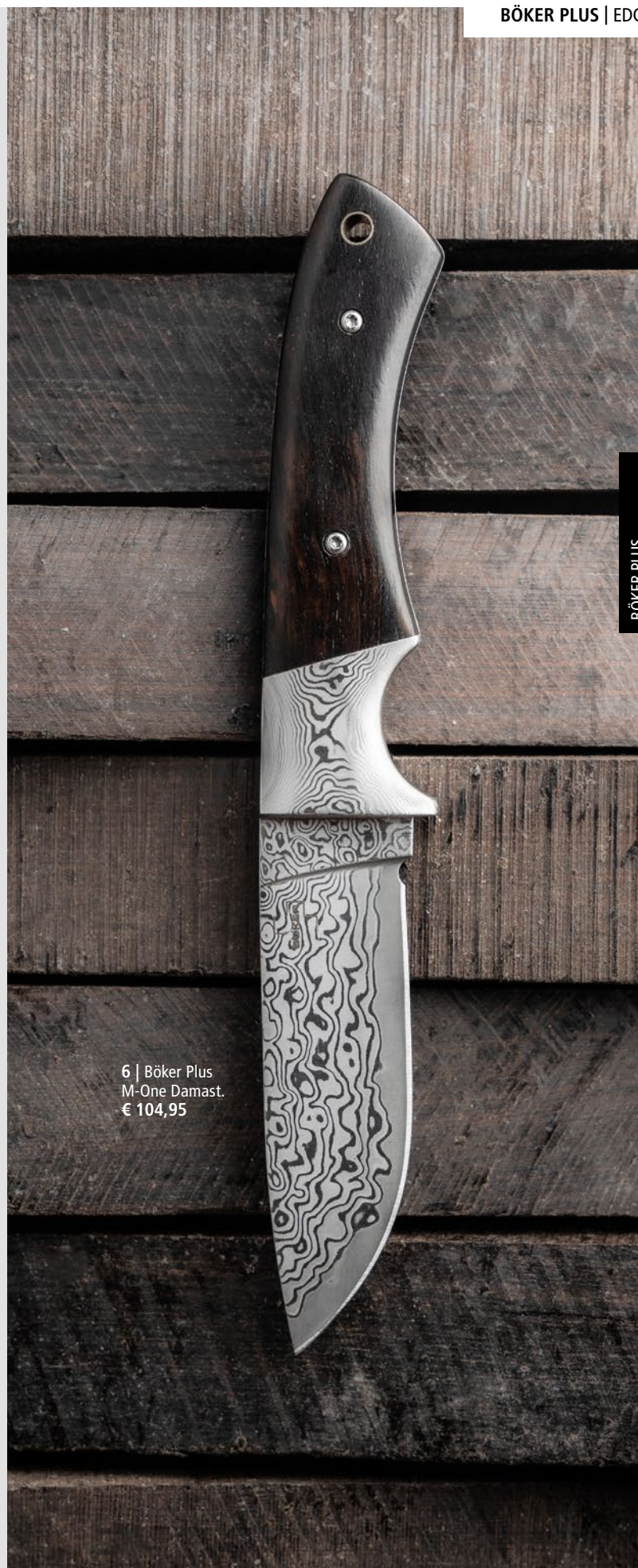

6 | Böker Plus
M-One Damast.
€ 104,95



1 | Böker Plus Rhino
All Black Copper.
€ 66,95



2 | Böker Plus Gnome
All Black Copper.
€ 55,95



3 | Böker Plus Gnome
Olive D2.
€ 75,95

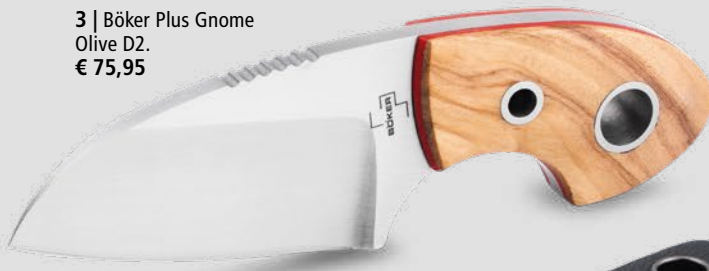

die durch ein optionales Band eine Trageweise
als Neck Knife erlaubt. Ges. 15,5 cm. Kl. 7,6 cm.
Stärke 3,73 mm. Gew. 103 g.
Art.-Nr. 02B0085 € 66,95

1 | BÖKER PLUS RHINO ALL BLACK COPPER
Sanftmütig, mit ruhender Kraft. Verspielt, und doch erwachsen. Imposant, markant und elegant. Jesper Voxnaes greift die wesentlichen Charakterzüge der namensgebenden Nashörner auf und erschafft mit dem Böker Plus Rhino ein kraftstrotzendes Outdoormesser von ehrfürchtiger Anmutung. Ausgestattet mit einer modifizierten Sheepfoot-Klinge aus D2 ernährt sich das in Vollerbauweise konstruierte Rhino bevorzugt

von täglichen Schneidarbeiten wie Kartons, Seile oder grobem Astwerk. Die bullige Klinge zitiert die Kopfform der erhabenen Tiere und erhält mit der schwarzen Pulverbeschichtung einen Schutz vor Kratzern und Korrosion. Die konturierten Griffschalen aus schwarzem Micarta liegen satt in der Hand und lassen das Rhino bereits angriffslustig schnauben. Als optischer Kontrast sind in den Griff Kupfernieten eingearbeitet, von denen die hintere eine Hohlriete ist und als Fangriemenöse genutzt werden kann. Seinen Revieranspruch hat das Rhino längst in der mitgelieferten Kydexscheide geltend gemacht,

2 | BÖKER PLUS GNOME ALL BLACK COPPER
Das komplett schwarze Böker Plus Gnome von Jesper Voxnaes begeistert durch seine ultimative Kompaktheit, die gerade deshalb einen überragenden Tragekomfort gewährleistet. Die titanbeschichtete Klinge besteht aus schnitthaltigem D2, so dass der kleine Kraftprotz die täglichen Schneidaufgaben spielerisch meistert. Die Griffschalen aus Micarta warten mit zwei Hohlrieten aus Kupfer auf, von denen die hintere als Fangriemenöse verwendet werden kann. Die Ergonomie des Griffs garantiert ausgezeichneten Halt und macht das Messer



4 | Böker Plus PryMini Pro.
€ 77,95



5 | Böker Plus Nessmi Pro.
€ 77,95



6 | Böker Plus Nessmi Pro Black.
€ 77,95



nicht nur zu einem Handschmeichler, sondern auch zu einem nützlichen Begleiter. Die passgenaue Kydexscheide ist mit einer Kugelkette ausgestattet, die den Anspruch des Böker Plus Gnome als Neck Knife untermalt. Ges. 9,8 cm. Kl. 5,5 cm. Stärke 3,53 mm. Gew. 48 g.
Art.-Nr. 02BO084 € 55,95

3 | BÖKER PLUS GNOME D2

Das Böker Plus Gnome von Jesper Voxnæs begeistert durch seine ultimative Kompaktheit, die einen überragenden Tragekomfort gewährleistet. Die Klinge wird aus D2 gefertigt, die Griffschalen aus mediterranem Olivenholz sind mit roten Fiberlagen versehen. Sie geben der Hand trotz der geringen Größe ausgezeichneten Halt und machen das Messer nicht nur zu einem Handschmeichler, sondern auch zu einem nützlichen Begleiter. Die Kydexscheide kann am Gürtel befestigt werden. Ges. 9,7 cm. Kl. 5,6 cm. Stärke 3,5 mm. Gew. 45 g.
Art.-Nr. 02BO322 € 75,95

4 | BÖKER PLUS PRYMINI PRO

Das Böker Plus PryMini Pro von Jesper Voxnæs eignet sich hervorragend als besonders handliches EDC und besticht durch die Kombination von Kompaktheit und Stabilität. Die überaus zuverlässige Vollerl-Konstruktion aus D2 ist dank der enormen Klingenstärke auch für größere Arbeiten bestens

geeignet. Das praktische Zweifingermesser ist mit Griffschalen aus rutschfestem G10 ausgestattet, tiefe Riffelungen am Klingentrücken erhöhen die Griffigkeit zusätzlich. Lieferung mit Gürteladapter und passgenauer Kydexscheide. Die charakteristischen Hohlrieten dienen zudem als Fangriemenöse. Ges. 13,5 cm. Kl. 6 cm. Stärke 4,7 mm. Gew. 98 g.
Art.-Nr. 02BO017 € 77,95

5 | BÖKER PLUS NESSMI PRO

Das handliche Böker Plus Nessmi Pro verdankt seinen Namen dem amerikanischen Abenteurer George W. Sears, der von 1821 bis 1890 im Osten der Vereinigten Staaten lebte und unter dem Pseudonym „Nessmuk“ Bücher und Zeitschriftenartikel über das Leben in der Wildnis verfasste. Um dessen Konzept der möglichst leichtgewichtigen Outdoorausrüstung zu ehren, hat der dänische Messermacher Jesper Voxnæs diese besonders kompakte Version des Nessmuk-Messers entwickelt. Das in Vollerl-Bauweise aus D2 gefertigte Messer eignet sich nicht nur für den Outdoorbereich und die Jagd, sondern bewährt sich auch im Alltag bestens. Rote Fiberlagen unter den Griff-

schalen aus braunem Micarta und das besonders feine Satin-Finish der blattförmigen Klinge setzen optische Akzente und machen das Nessmi Pro zu einer außergewöhnlichen Erscheinung. Lieferung mit praktischer Lederscheide. Die charakteristischen Hohlrieten dienen zudem als Fangriemenöse. Ges. 16 cm. Kl. 6,7 cm. Stärke 2,7 mm. Gew. 78 g.
Art.-Nr. 02BO018 € 77,95

6 | BÖKER PLUS NESSMI PRO BLACK

Um Georg W. Sears' Konzept der möglichst leichtgewichtigen Outdoorausrüstung zu ehren, hat der Messermacher Jesper Voxnæs diese kompakte Version des Nessmuk-Messers entwickelt (s. auch Pos. 5). Das in Vollerl-Bauweise aus D2 gefertigte Messer eignet sich nicht nur für den Outdoorbereich und die Jagd, sondern bewährt sich auch im Alltag bestens. Griffschalen aus schwarzem Micarta und die ebenfalls schwarze Pulverbeschichtung der blattförmigen Klinge verleihen dem Nessmi Pro eine taktische Anmutung, während die Hohlrieten aus Kupfer einen farblichen Akzent setzen und zudem als Fangriemenöse dienen. Lieferung mit schwarzer Lederscheide. Ges. 15,5 cm. Kl. 7 cm. Stärke 2,9 mm. Gew. 85 g.
Art.-Nr. 02BO066 € 77,95



NEU

1 | Böker Plus
Thicker Clipper.
€ 51,95



1 | BÖKER PLUS THICKER CLIPPER

Thicker is better! Das weiß niemand besser als der US-amerikanische Messerdesigner Brent Michael Smith von Bald Man Knife & Tool, der beim Böker Plus Thicker Clipper die Materialdimensionierung perfekt ausbalanciert hat und dem Zeitgeist eine neue Wendung gibt. Dabei kommt das nötige Wissen nicht von ungefähr, denn Smith bringt mehr als 20

Jahre Berufserfahrung aus der Automobil- und Fahrradindustrie mit. Dem knapp 16 cm langen, feststehenden Messer steht eine massive Klingienstärke von 5,6 mm gegenüber, womit der kompakte Kraftprotz vor allem bei anspruchsvollen Alltags- und Outdoor Arbeiten die Muskeln spielen lassen kann. Geradliniges Full Tang-Design mit D2 Tanto-Klinge im Black Stonewash-Finish sowie konturierten Griffschalen aus inten-

siv braunem Micarta und kerniger Verschraubung – mehr Effizienz passt in kein Messer! Handlage, Klingensform und ausgeprägte Jimpings am Klengerücken ermöglichen kraftvoll kontrollierte sowie präzise Schnitte. Lieferung mit passgenauer Kydexscheide und einem selbstbewussten „Thick is chic!“. Ges. 15,7 cm. Kl. 5,6 cm. Stärke 5,5 mm. Gew. 134 g.
Art.-Nr. 02BO601 € 51,95



2 | Böker Plus Pocket Knife 2.0.
€ 57,95



YURCO

3 | Böker Plus Epic.
€ 73,95



4 | Böker Plus
Accomplice D2.
€ 104,95



2 | BÖKER PLUS POCKET KNIFE 2.0

The Pocket rocks it: feststehend robust; flexibel kompakt, nichts weniger als das Böker mit Plus. Custom-Messermacher Mickey Yurco aus Ohio vereint im Pocket Knife 2.0 das Unvereinbare. Sein Gespür für Ergonomie und kreative Lösungen kommt bei dem feststehenden EDC-Messer voll zum Tragen. Grobe Schneidarbeiten des Alltags verlieren dank der satinierten Droppoint-Klinge aus 440C schnell ihren Schrecken. Der kurze Griff mit balligen G10 Schalen besitzt eine außergewöhnlich gute und sichere Handlage und bietet beim diskreten Tragen in der Hosentasche die gewohnte Kompaktheit und Bereitwilligkeit eines Taschenmessers für höchsten Komfort und einfachste Bedienbarkeit. Die opulente Hohlriete aus

Messing zieht die Blicke auf sich und ermöglicht die Befestigung von Lanyards. Böker Plus Pocket Knife 2.0 – das Ausrufezeichen für alle Entweder-Oder Fragen. Auslieferung mit Böker Clip. Ges. 17,5 cm. Kl. 8,6 cm. Stärke 3,7 mm. Gew. 106 g. Art.-Nr. 02B0772 € 57,95

3 | BÖKER PLUS EPIC

Poesie in Stahl gegossen, verfasst in geschwungenen Linien als Ausdruck schöpferischer Leichtigkeit. Mickey Yurco lebt die Philosophie des Messers in seinen Entwürfen und präsentiert mit dem Epic ein feststehendes Messer epischer Natur. Ausgestattet mit einer schnitthaltigen Klinge aus D2 eignet sich das kompakte und in Vollerbauweise konstruierte Epic hervorragend als frei zu führendes EDC (Klingenlänge 9,4 cm) sowie als Bird-and-Trout-Messer für zahlreiche Outdooraktivitäten als auch als Vespermesser. Auffällig ist der kurze und tränenförmige Griff,

der dank balliger G10 Schalen eine heldenhafte Handlage verspricht und das Messer dadurch sehr gut am Gürtel getragen werden kann. Die fünf Nieten am Griff sorgen für Stabilität und ein harmonisches Bild. Lieferung mit passgenauer Kydexscheide und Gürteladapter. Ges. 19,6 cm. Kl. 9,4 cm. Stärke 4 mm. Gew. 128 g. Art.-Nr. 02B0077 € 73,95

4 | BÖKER PLUS ACCOMPLICE D2

Das Accomplice von John Gray ist ein sehr kompaktes und führiges EDC- oder Backup-Messer, das mit seinem schlanken Griff und dem Ring am Griffende hohen Tragekomfort mit Diskretion und einer ausgezeichneten Handlage verbindet. Die G10-Beschalung ist mit einer griffigen Strukturfräsung versehen und voll konturiert, wodurch sich das Accomplice geradezu in die Hand schmiegt. Die Klinge wird aus D2 gefertigt und ist mit einem Satin-Finish versehen. Lieferung mit Kydexscheide, Kugellkette und kleinem Gürteladapter. Ges. 19,9 cm. Kl. 8,2 cm. Stärke 4,1 mm. Gew. 111 g. Art.-Nr. 02B0176 € 104,95



1 | Böker Plus Atlas Backlock Droppoint.
€ 35,95



2 | Böker Plus Atlas Backlock Clippoint.
€ 35,95



3 | Böker Plus Atlas Backlock Sheepfoot.
€ 35,95



4 | Böker Plus Atlas Brass.
€ 36,95

1 – 3 | BÖKER PLUS ATLAS BACKLOCK

Das aufgeräumte Böker Plus Atlas ist ein zuverlässiges Taschenmesser mit einem Griffkörper aus Edelstahl, der in einem kernigen Dark-Stonewash-Finish gehalten ist. Die minimalistische Konstruktion ist überaus robust und macht das handliche Messer zum perfekten Begleiter in allen Lebenslagen. Klingenstein D2. In drei Varianten erhältlich.

1 | BÖKER PLUS ATLAS BACKLOCK DROPPPOINT

– Die satinierte Droppoint-Klinge wird per Nagelhau geöffnet, während die Verriegelung vom stabilen Back Lock übernommen wird. Mit Tip-Up Clip (r). Ges. 16,7 cm. Kl. 7,1 cm. Stärke 2,45 mm. Gew. 55 g.
Art.-Nr. 01B0865 € 35,95

2 | BÖKER PLUS ATLAS BACKLOCK CLIPPOINT

– Die satinierte Clippoint-Klinge wird per Nagelhau geöffnet, während die Verriegelung

vom stabilen Back Lock übernommen wird. Mit Tip-Up Clip (r). Ges. 16,8 cm. Kl. 7,4 cm. Stärke 2,3 mm. Gew. 53 g.
Art.-Nr. 01B0866 € 35,95

3 | BÖKER PLUS ATLAS BACKLOCK SHEEPFOOT

– Die satinierte Sheepfoot-Klinge wird per Nagelhau geöffnet, während die Verriegelung vom stabilen Back Lock übernommen wird. Mit Tip-Up Clip (r). Ges. 16,5 cm. Kl. 6,8 cm. Stärke 2,5 mm. Gew. 54 g.
Art.-Nr. 01B0867 € 35,95

4 | BÖKER PLUS ATLAS BRASS

Zuverlässiges Slipjoint-Taschenmesser, das in dieser außergewöhnlichen Vintage-Version mit einem Griffkörper aus Messing ausgestattet ist, auf dem sich mit der Zeit eine einzigartige Patina bildet. Die minimalistische Konstruktion ist überaus robust und macht das handliche Messer

zum perfekten Begleiter in allen Lebenslagen. Die satinierte Droppoint-Klinge aus 12C27 wird per Nagelhau geöffnet und bewältigt alle anfallenden Schneidaufgaben des Alltags problemlos. Mit Fangriemenöse und Clip (Tip-Up/r). Ges. 16,6 cm. Kl. 7 cm. Stärke 2,3 mm. Gew. 51 g.
Art.-Nr. 01B0853 € 36,95

5 | BÖKER PLUS ATLAS COPPER

Zuverlässiges Slipjoint-Taschenmesser mit einem Griffkörper aus Kupfer, auf dem sich mit der Zeit eine einzigartige Patina bildet. Ansonsten entspricht es dem Modell Atlas Brass, siehe auch Pos. 4. Ges. 16,6 cm. Kl. 7 cm. Stärke 2,3 mm. Gew. 54 g.
Art.-Nr. 01B0852 € 36,95

6 – 8 | BÖKER PLUS ATLAS

Das schnörkellose Böker Plus Atlas ist ein zuverlässiges Slipjoint-Taschenmesser mit einem



5 | Böker Plus Atlas Copper.
€ 36,95



6 | Böker Plus Atlas Black.
€ 25,95



7 | Böker Plus Atlas Gen 2.
€ 25,95



8 | Böker Plus Atlas Multi Gen 2.
€ 36,95



9 | Böker Plus Atlas Black Stonewash Brass.
€ 26,95



10 | Böker Plus Atlas All Black.
€ 26,95



11 | Böker Plus Atlas Red.
€ 29,95

NEU



12 | Böker Plus Atlas Blue.
€ 29,95

NEU

Griffkörper aus Edelstahl samt Stonewash-Finish (Pos. 7 – 8). Die minimalistische Konstruktion ist überaus robust und macht das handliche Messer zum perfekten Begleiter in allen Lebenslagen. Die satinierte Droppoint-Klinge aus 12C27 wird per Nagelhau geöffnet und bewältigt alle anfallenden Schneidaufgaben des Alltags problemlos. Mit Fangriemenöse und Clip (Tip-Up/r). Erhältlich in folgenden Varianten:

6 | BÖKER PLUS ATLAS BLACK
Slipjoint-Taschenmesser mit einem Griffkörper aus geschwärztem Edelstahl. Ges. 16,4 cm. Kl. 6,7 cm. Stärke 2,4 mm. Gew. 75 g.
Art.-Nr. 01B0851 € 25,95

7 | BÖKER PLUS ATLAS GEN. 2
Slipjoint-Taschenmesser mit einem Griffkörper aus Edelstahl. Ges. 16,4 cm. Kl. 6,7 cm. Stärke 2,4 mm. Gew. 75 g.
Art.-Nr. 01B0856 € 25,95

8 | BÖKER PLUS ATLAS MULTI GEN. 2
Wie Modell Atlas, Pos. 7. Zusätzlich ist das Atlas Multi mit einer praktischen Schere ausgestattet. Ges. 16,4 cm. Kl. 6,7 cm. Stärke 2,4 mm. Gew. 90 g.
Art.-Nr. 01B0857 € 36,95

9 | BÖKER PLUS ATLAS BLACK STONEWASH BRASS – Slipjoint-Taschenmesser mit komplett schwarzem Dekor an Klinge, Edelstahlgriff und Clip (Tip-Up/r), umhüllt von einem intensiven Blackwash-Finish. Messing beschichtete Griffnieten und Klingennachsschraube. Die Droppoint-Klinge aus 12C27 wird per Nagelhau geöffnet und verriegelt nicht. Mit Fangriemenöse. Ges. 16,6 cm. Kl. 7,2 cm. Stärke 2,5 mm. Gew. 50 g.
Art.-Nr. 01B0859 € 26,95

10 | BÖKER PLUS ATLAS ALL BLACK
Das Böker Plus Atlas ist ein zuverlässiges Slipjoint-Taschenmesser und erhält in dieser besonderen Variante ein komplett schwarzes

Dekor an Klinge, Edelstahlgriff und Clip (Tip-Up/r). Die minimalistische Konstruktion ist überaus robust und macht das handliche Messer zum perfekten Begleiter für alle Lebenslagen. Die Droppoint-Klinge aus 12C27 wird klassisch per Nagelhau geöffnet, verriegelt nicht und bewältigt alle anfallenden Schneidaufgaben des Alltags. Mit Fangriemenöse. Ges. 16,4 cm. Kl. 6,7 cm. Stärke 2,4 mm. Gew. 75 g.
Art.-Nr. 01B0858 € 26,95

11 | BÖKER PLUS ATLAS RED
Slipjoint-Taschenmesser mit einem Griffkörper aus rot lackiertem Edelstahl. Ges. 16,8 cm. Kl. 7,3 cm. Stärke 2,5 mm. Gew. 50 g.
Art.-Nr. 01BP0013 € 29,95

12 | BÖKER PLUS ATLAS BLUE
Slipjoint-Taschenmesser mit einem Griffkörper aus blau lackiertem Edelstahl. Ges. 16,8 cm. Kl. 7,3 cm. Stärke 2,5 mm. Gew. 50 g.
Art.-Nr. 01BP0014 € 29,95

1 | Böker Plus XS Drop.
€ 81,95



3 | Böker Plus DW-2.
€ 36,95

2 | Böker Plus DW-1.
€ 33,95



1 | BÖKER PLUS XS DROP

Das XS von Chad Los Banos punktet mit Einhandbedienung, einem Slipjoint-Mechanismus, beidseitigen G10-Schalen sowie einem umsetzbaren Clip (L/R). Die für ein Slipjoint ungewöhnlich kräftige Feder bietet trotz nicht vorhandener Verriegelung ein hohes Maß an Bediensicherheit. Die Droppoint-Klinge aus 440C verfügt über eine großzügige geriffelte Daumenauflage und bietet zusammen mit dem strukturierten Griff optimale Kontrolle bei jeder Schneidarbeit. Satinierte Klinge. Umsetzbarer Clip (Tip-Up/Tip-Down). Inkl. Nylon-Etui. Ges. 18,2 cm. Kl. 7,9 cm. Stärke 2,9 mm. Gew. 107 g. Art.-Nr. 01B0533 € 81,95

2 | BÖKER PLUS DW-1

Das Böker Plus DW-1 ist bisher kleinste Taschenmesser von Chad Los Banos, es hat dennoch eine ausgefeilte Ergonomie und einen hohen Nutzwert. Selbst diesen Zwerg mit gerade einmal 7 Zentimetern Gesamtlänge kann man sicher und fest greifen, um auch störrischere Paketbänder, Kartons oder was auch immer anfallen mag, zu zerteilen. Es besitzt einen Stahl-Framelock mit Zytel-Vorderschale und einen abnehmbaren Clip (Tip-Up). Mit hochwertigem Nylon-Etui zur Aufbewahrung. Ges. 7,1 cm. Kl. 2,7 cm. Stärke 1,9 mm. Gew. 35 g. Art.-Nr. 01B0573 € 33,95

3 | BÖKER PLUS DW-2

In der Größe angesiedelt unterhalb des klassischen Subcom, ist das DW-2 mit seiner modifizierten Wharnclickf Klinge als Boxcutter und für kleinere bis mittlere Schneidarbeiten die erste Wahl. Auch hier überrascht die perfekte Ergonomie, die Chad Los Banos mit seinen einzigartigen Designs auch bei einem Messer dieser Größe realisiert. Stahl-Framelock mit Zytel-Vorderschale. Abnehmbarer Clip (Tip-Up) und Fangriemenöse. Klingentahl AUS-8. Inkl. Nylon-Etui. Ges. 10,2 cm. Kl. 4,1 cm. Stärke 2 mm. Gew. 47 g. Art.-Nr. 01B0574 € 36,95

4 | BÖKER PLUS SUBCOM 2.0 BLACK

Das handliche Böker Plus Subcom von Chad Los Banos kann heute durchaus als einer der Grundsteine von Böker Plus bezeichnet werden. Der enorm hohe Nutzwert im Alltag und die platzsparende Bauweise sind mittlerweile legendär. Die ungebrochene Beliebtheit des vielseitigen Taschenmessers hat uns nun dazu veranlasst, diesen ultrakompakten Klassiker unseres Sortiments in einer modernisierten Version neu aufzulegen. Das Böker Plus Subcom 2.0 ist mit einer kurzen Klinge aus D2 ausgestattet, die mit einem dezenten Beadblast-Finish versehen ist. Sie wird mithilfe des beidseitigen Daumenpins geöffnet und von der zwei Millimeter starken Stahlplatte des Framelocks sicher arretiert. Ein ausgeprägter Handschutz erhöht den Griffkomfort und verhindert ein Abrutschen in die Klinge. Die strukturierte Griffschale aus schwarzem Zytel ist mit dreidimensionalen Fräsungen versehen und liegt dank dieser Oberflächenstruktur, der ergonomischen Formgebung und Riffelungen im Bereich der Daumenauflage auch bei Nässe stets sicher in der Hand. Mit Fangriemenöse und umsetzbarem Clip (Tip-Up/Tip-Down). Ges. 11,6 cm. Kl. 4,3 cm. Stärke 2 mm. Gew. 69 g. Art.-Nr. 01B0525 € 55,95

5 | BÖKER PLUS SUBCOM 2.0 ALL BLACK

Komplett geschwärtzte Variante des Subcom, siehe auch Pos. 4 (01B0525). Ges. 11,6 cm. Kl. 4,3 cm. Stärke 2 mm. Gew. 69 g. Art.-Nr. 01B0526 € 55,95

6 | BÖKER PLUS RESCOM 2.0

Das Böker Plus Rescom basiert auf dem Böker Plus Subcom von Chad Los Banos, ist aber mit einer vielseitigen Multifunktionsklinge ausgestattet. Die Beliebtheit des handlichen Rettungstools bei professionellen Einsatzkräften und Ersthelfern hat uns nun dazu veranlasst, diesen nützlichen Klassiker unseres Sortiments in einer modernisierten Version neu aufzulegen.

Das Böker Plus Rescom 2.0 ist mit einer schwarz beschichteten Rettungsklinge aus D2 ausgestattet, die zahlreiche praktische Funktionen vereint und im Notfall Leben retten kann. Sie wird mithilfe des beidseitigen Daumenpins geöffnet und von der zwei Millimeter starken Stahlplatte des Framelocks sicher arretiert. Ein ausgeprägter Handschutz erhöht den Griffkomfort und verhindert ein Abrutschen in die Klinge. Die strukturierte Griffschale aus schwarzem Zytel ist mit dreidimensionalen Fräsungen versehen und liegt dank dieser Oberflächenstruktur, der ergonomischen Formgebung und Riffelungen im Bereich der Daumenauflage auch bei Nässe stets sicher in der Hand. Mit Fangriemenöse und umsetzbarem Clip (Tip-Up/Tip-Down). Ges. 11,1 cm. Kl. 4,3 cm. Stärke 2 mm. Gew. 65 g. Art.-Nr. 01B0527 € 60,95

7 | BÖKER PLUS URBAN SURVIVAL

Jim Wagner aus Kalifornien hat als Beamter auf Polizeistreife, im Strafvollzug, als SWAT-Mitglied, Soldat und Personenschützer viele üble Erfahrungen mit Angriffen auf seine Person gemacht. Daraus ist sein „Reality Based Personal Protection“ System entstanden, frei übersetzt „Realitätsbezogenes Trainingsprogramm zur Selbstverteidigung“. Viele internationale Spezialeinheiten wenden seine Techniken an und wurden von ihm trainiert, unter anderem in Deutschland, Israel, Brasilien, Mexiko und den USA. Seine Entwürfe sind absolut einsatztauglich, die jahrelange Erfahrung des US-Amerikaners fließt in jedes einzelne Messer mit ein. Mit einer Gesamtlänge von 14,4 cm und einer Klingenlänge von rund 4 cm bietet das Urban Survival trotz seiner Kompaktheit eine ausgezeichnete Ergonomie bei hervorragendem Tragekomfort. Die schlanke Bauweise und die skalpellartige Klinge bieten maximale Kontrolle. Inkl. Clip, austauschbarem Glasbrecher und verschraubtem Klingennlüfter. Griff aus Aluminium. Klingentahl 440C. Mit Etui. Ges. 14,4 cm. Kl. 4,2 cm. Stärke 2,5 mm. Gew. 35 g. Art.-Nr. 01B0047 € 82,95



4 | Böker Plus Subcom 2.0
Black.
€ 55,95



5 | Böker Plus Subcom 2.0 All Black.
€ 55,95



6 | Böker Plus RESCOM 2.0.
€ 60,95



7 | Böker Plus Urban Survival.
€ 82,95



1 | Böker Plus S-Rail.
€ 60,95



2 | Böker Plus Slike.
€ 66,95

Pos. 1



Pos. 2



1 | BÖKER PLUS S-RAIL

Präzision wie auf Schienen – Das kompakte Böker Plus S-Rail von Darriel Caston liefert Schneidperformance pur; punktgenau, ganz ohne Umwege und Verspätungen. Geöffnet wird das Taschenmesser über den Daumenpin, der die satinierte Cleaver-Klinge aus schnitthaltigem D2 über eine Schiene mit Half Stop Sicherung nach vorne schiebt und sofort einsatzfähig macht. Der eng getaktete Fahrplan sieht die Stationen im Zerschneiden von Kartons, Verpackungen oder Kordeln mit Start und Ziel in den alltäglichen Schneidaufgaben vor. Zum Schließen des Messers wird erneut der Daumenpin betätigt, so dass die Klinge auf die rutschhemmende, schwarze G10-Griffschale geschoben wird. Die minimalistische Bauweise, das geringe Gewicht und die eingängige Bedienung tragen zu einer unvergleichlichen Alltagstauglichkeit des Böker Plus S-Rail bei, während die Fangriemenöse für einen hohen Tragekomfort sorgt. Nächster Halt: Warenkorb! Ges. 12,6 cm. Kl. 5,1 cm. Stärke 2,5 mm. Gew. 25 g.
Art.-Nr. 01B0556 € 60,95

2 | BÖKER PLUS SLIKE

Das innovative Böker Plus Slike ist ein leichtgewichtiger Dolch mit beidseitig geschliffener Klinge aus D2, die frontal aus dem Griff geschoben wird. Vergleichbar mit dem Mechanismus der weit verbreiteten Teppichmesser wird die Verriegelung dafür per Knopfdruck gelöst und die satinierte Klinge dann manuell nach oben oder unten bewegt. Eine Rastung auf halber Strecke erhöht die Arbeitssicherheit zusätzlich. Sie ist mit einem modernen Flachschliff und einer ausgeprägten Hohlkehle versehen. Die CNC-

gefräste Griffschale aus schwarzem G10 liegt trotz der geringen Größe des Taschenmessers angenehm in der Hand. Mit Fangriemenöse. Ges. 17,7 cm. Kl. 7,6 cm. Stärke 3,7 mm. Gew. 124 g.

Art.-Nr. 01B0411 € 66,95

3 | BÖKER PLUS DOG TAG KNIFE

John Kubasek ist vielen schon als Designer des seit Jahren erfolgreichen Credit Card Knife bekannt (s. Pos. 4). Nun hat John Kubasek das Thema „Back-up Knife“ noch kompakter umgesetzt und uns das 24 Gramm leichte Dog Tag Knife vorgestellt, das wie sein Namensgeber an einer Kugelkette um den Hals getragen werden kann und in geschlossenem Zustand mit einer Dicke von unter 4 mm aufwartet (gemessen ohne Klingennachse). Für maximale Sicherheit beim Tragen und beim Nutzen trägt der Chisel Grind (einseitiger Schliff der Klinge) bei, der mit seiner flachen Rückseite die Schneide engstmöglich an der Titanplatte anliegen lässt. Zudem sichert ein cleverer Magnetmechanismus die Klinge sowohl in geschlossenem wie auch in geöffnetem Zustand, wobei es sich jeweils nicht um reine Magnetkraft, sondern um eine echte Verriegelung handelt. So ist ein versehentliches Öffnen auch bei sportlich-dynamischer Aktivität ausgeschlossen. Die Rückseite der Titanplatte eignet sich perfekt für eine Laserung des Namens, Spitznamens, medizinischer Daten etc. Klingentahl 440C. Lieferung mit Kugelkette und Karabiner. Ges. 9,6 cm. Kl. 4,3 cm. Stärke 1,7 mm. Gew. 24 g.

Art.-Nr. 01B0210 € 54,95

4 | BÖKER PLUS CREDIT CARD KNIFE

Mit einer Größe von 7,1 cm Länge und 3,5 cm Breite (zusammengeklappt) und einer Dicke von gerade einmal 3 (!) Millimetern (ohne Clip) verschwindet das Messer diskret im Kreditkartenfach der Geldbörse. Alternativ lässt sich dieses Leichtgewicht mit seinen gerade mal 32 Gramm auch bequem per Clip oder per beiliegender Kugelkette als Neckknife tragen. Titanplatte mit Framelock. Die Fingermulden und der Griffabschluß aus G10 sorgen trotz der flachen Bauweise für eine gelungene Ergonomie. Klingentahl 440C. Abnehmbarer Clip (Tip-Down). Design John Kubasek. Ges. 12,9 cm. Kl. 5,8 cm. Stärke 1,1 mm. Gew. 32 g.

Art.-Nr. 01B0010 € 60,95

5 | BÖKER PLUS L'EGG

Die Frage nach der Henne und dem Ei beantwortet der für seine einfallsreichen Entwürfe bekannte Messerdesigner John Kubasek aus Massachusetts mit dem außergewöhnlichen und innovativen Böker Plus L'Egg. Das handliche Neck Knife verdankt seinen Namen der eiförmigen Konstruktion der Griffschalen aus texturiertem G10, von denen die satinierte Clippoint-Klinge aus D2 im geschlossen Zustand vollständig wie eine schützende Eierschale umschlossen wird. Der ausgeklügelte Mechanismus der sich gegeneinander verschiebenden Griffschenkel wird von einem Magneten sicher arretiert. Das leichtgewichtige Messer wird mit einer praktischen Kugelkette ausgeliefert. Ges. 10 cm. Kl. 3,6 cm. Stärke 2,4 mm. Gew. 48 g.

Art.-Nr. 01B0198 € 25,95

Pos. 3



3 | Böker Plus Dog Tag Knife.
€ 54,95



JOHN KUBASEK
MAKER
EASTHAMPTON, MA.

Pos. 4: Extrem flache Bauweise für einen bequemen Transport z. B. in der Brieftasche. (Clip abschraubbar)



4 | Böker Plus Credit Card Knife.
€ 60,95

5 | Böker Plus L'Egg.
€ 25,95



JOHN KUBASEK
MAKER
EASTHAMPTON, MA.

Pos. 5



6 | Böker Plus Fragment.
€ 53,95

7 | Böker Plus Fragment G10.
€ 50,95



6 | BÖKER PLUS FRAGMENT

Das außergewöhnliche Böker Plus Fragment überzeugt als leichtgewichtiges EDC oder Backup-Messer mit einer extrem reduzierten Konstruktion. Das handliche Taschenmesser verzichtet vollständig auf eine vordere Griffschale und setzt stattdessen auf einen minimalistischen Steg, der die Klingennachsschraube mit der rückseitigen Schale verbindet. Die hohlgeschliffene modifizierte Sheepfoot-Klinge wird aus rostfreiem 440C gefertigt und ist wie die gesamte

Ganzstahlkonstruktion mit einem dunklen Stonewash-Finish versehen. Die Bediensicherheit des modernen Slipjoint-Taschenmessers wird durch eine 90 Grad Rastung beim Öffnen und Schließen der Klinge und einen Fingerschutz zusätzlich erhöht. Mit Fangriemenöse und praktischem Deep-Carry-Clip (Tip-Up/r). Ges. 13 cm. Kl. 5 cm. Stärke 2,5 mm. Gew. 31 g. Art.-Nr. 01B0660 € 53,95

7 | BÖKER PLUS FRAGMENT G10

Das handliche Taschenmesser verzichtet vollständig auf eine vordere Griffschale und setzt stattdessen auf einen minimalistischen Steg aus rotem G10, der einen farblichen Akzent bietet und die Klingennachsschraube mit der rückseitigen Schale verbindet. Ansonsten ist das Messer baugleich mit Pos. 6, Böker Plus Fragment. Ges. 13 cm. Kl. 5 cm. Stärke 2,5 mm. Gew. 31 g. Art.-Nr. 01B0661 € 50,95

Pos. 1



1 | Böker Plus BabyX.
€ 44,95



2 | Böker Plus Ovalmoon Swivel.
€ 44,95



Pos. 2

3 | Böker Plus Sprocket.
€ 44,95



Pos. 3

1 | BÖKER PLUS BABYX

Markant, konsequent und zeitlos: das Böker Plus BabyX trägt die unverkennbare DNA von Darriel Caston als kompaktes EDC Messer im industriellen Wellblech-Look. Die kugelgelagerte Sheepfoot-Klinge mit Satin Finish besteht aus dem besonders schnitthaltigen D2 Stahl und kann per Flipper geöffnet werden. Jimpings an Klingentrücken sowie Frontflipper erleichtern die Bedienung und sind neben der diskreten Fehlschärfe maßgebliche Designelemente, die im Edelstahlgriff nahtlos fortgeführt werden. Hier sorgen die in Längsrichtung platzierten Riffelungen für ein stimmiges Spannungsgefüge und garantieren sicheren Halt in allen Lagen. Der Frame Lock fügt sich fließend in die Liniensprache ein und komplettiert die gewohnte Böker Plus Performance. Als weiteres Highlight bildet der glänzende Deep-Carry-Clip (Tip-Up/r) einen harmonischen Kontrast zum ansonsten gedeckten Erscheinungsbild des Klappmessers. Praktisch: die Fangriemenöse erlaubt weitere Befestigungsoptionen. Ges. 10,4 cm. Kl. 4 cm. Stärke 3 mm. Gew. 47 g.

Art.-Nr. 01B0366 € 44,95

2 | BÖKER PLUS OVALMOON SWIVEL

Innovation trifft industriellen Charme – Darriel Caston versteht es immer wieder, charakterstarke Messer zu entwerfen, die fernab üblicher Konventionen auf ganzer Linie überzeugen. Das kompakte Böker Plus Ovalmoon Swivel macht dabei keine Ausnahme und kann selbstbewusst von sich behaupten, den richtigen Dreh rauszuhaben. Denn Öffnen und Schließen des Messers erfolgen durch Herumdrehen der beiden Griffhälften, die sich am Griffende durch den Magnetverschluss wieder vereinen. Die Sheepfoot-Klinge mit Chisel Grind ist aus hochfestem D2 gefertigt und eignet sich ideal für die kleineren Schneidarbeiten des Alltags. Die beiden unterschiedlich gefärbten Griffhälften bestehen aus Aluminium und sind mit einer rutschfesten Textur versehen, die an Strukturblech erinnert, welches oft als Bodenplatte im Industriesektor zur Einsatz kommt. Die markante Aussparung im Griff reduziert das Gewicht und erleichtert die Bedienung des cleveren Faltmechanismus. Ges. 11,6 cm. Kl. 4,7 cm. Stärke 2,95 mm. Gew. 34 g.

Art.-Nr. 01B0498 € 44,95

3 | BÖKER PLUS SPROCKET

The Sprocket for the Pocket – Designer Henning Marxen vereint in diesem zeitlosen Entwurf saubere Linien mit minimalistischer Exzentrik und dynamischer Funktionalität. Elemente, die das Böker Plus Sprocket zu mehr als einem Taschenmesser machen, vielmehr ein Wohlklang aus Zahnradern, die wie ein gut geschmiertes Getriebe perfekt ineinandergreifen. Die Modified-Tanto-Klinge aus D2 mit puristischem Stonewash-Finish öffnet seidenweich per Daumenloch und verriegelt nicht. Gehalten wird sie durch den modernen Detent-Slipjoint Mechanismus, bei dem im Inneren des texturierten, rutschfesten G10 Griffs Kugeln gegen die Klinge gepresst werden und zum Schließen wie auch beim Öffnen des Messers eine Klemmkraft überwunden werden muss. Der Clou: Das Messer verfügt über ein Doppelgelenk mit zweigeteiltem Griff, bei dem die Klinge wie gewohnt ausgeklappt wird und die hintere Griffschale als Verlängerung der vorderen fungiert. Das Ergebnis: Ausgewogene Haptik, satte Schärfe und maximale Kompaktheit für den Transport, da der Folder beim Schließen in seiner Länge komplett in der hinteren Griffschale verschwindet. Ges. 13,1 cm. Kl. 4,5 cm. Stärke 2,65 mm. Gew. 77 g.

Art.-Nr. 01B0555 € 44,95



4 | Boker Plus
Cutweazle.
€ 47,95

BÖKER PLUS

4 | BÖKER PLUS CUTWEAZLE

Bühne frei für das zauberhafte Boker Plus Cutweazle! Mit seinem schlanken Design und dem intuitiven Bedienkonzept begibt sich das Taschenmesser aus der Feder von Ben Logan auf eine Zeitreise in die Zeitlosigkeit. Seine Rezeptur aus wechselbarer Edelstahl-Trapezklingle und eingängiger Handhabung wie bei einem Teppichmesser macht das Cutweazle zum idealen Begleiter für den Alltag. Anspruchsvolle bis hin zu präzisen Schneidarbeiten sind mit dem Cuttermesser fortan kein Hexenwerk

mehr. Über den Druckknopf des Slide-Locks lässt sich die Klinge stufenweise oder in einem Schwung von Hand nach vorne schieben und in den vorgegebenen Aussparungen arretieren, während sie bei erneutem Betätigen mit einer Schiebebewegung nahezu von Zauberhand wieder im Edelstahlgriff mit vorderer G10 Beschalung verschwindet. Mit breitem Tip-Up Clip (r), Wechselklingle und einem Hauch Magie. Ges. 12,4 cm. Kl. 3 cm. Stärke 0,5 mm. Gew. 39 g. Art.-Nr. 01B0915 € 47,95

BÖKER PLUS TECH-TOOLS

Mit dem Böker Sportmesser, einem der Urahnen aller heutigen Multifunktions-Taschenmesser, hat die Geschichte der Böker Manufaktur 1869 begonnen. Nach fast 150 Jahren erfolgreicher Modellgeschichte war es an der Zeit, dieses Konzept konsequent in die Neuzeit zu übertragen. Die modernisierte Konstruktion der Böker Plus Tech Tool baut auf soliden Stahlplatten auf und ist mit hochwertigen Griffschalen aus rutschfestem G10, polierter Kohlefaser und edlen Hölzern erhältlich. Der schwedische Sandvik-Stahl 12C27 mit einer Härte von 58 bis 60 HRC sorgt für die exzellente Schmitthaltigkeit der hohlgeschliffenen Klinge. Die klassischen Werkzeuge wie Säge, Schraubendreher und Schere bieten für alle Situationen die passende Lösung, und nützliche Details wie der umsetzbare Taschenclip, die ausklappbare Fangriemenöse oder der funktionale Glasbrecher zeugen von der durchdachten Konzeption. Die hochwertige Verarbeitung mit weichem Klingengang und optimierter Bedienbarkeit sowie die komplett verschraubte Konstruktion siedeln unsere Böker Plus Tech Tool ganz klar im Premiumbereich dieses Segmentes an. Ges. 16,7 cm. Kl. 7,1 cm. Stärke 2,4 mm.



1 | Böker Plus Tech Tool City 1.
€ 44,95



2 | Böker Plus Tech Tool Fork.
€ 66,95



3 | Böker Plus Tech Tool Blue Damast.
€ 114,95



4 | Böker Plus Tech Tool City 2.
€ 60,95



5 | Böker Plus Tech Tool City 4.
€ 91,95

1 | BÖKER PLUS TECH TOOL CITY 1

Schwarze G10-Griffschalen. Klinge aus Sandvik 12C27. Gew. 57 g.
Art.-Nr. 01B0801 € 44,95

2 | BÖKER PLUS TECH TOOL FORK

Das Böker Plus Tech Tool Fork ist ein Taschenmesser mit Hauptklinge aus Sandvik 12C27, die klassisch per Nagelhau öffnet und nicht verriegelt. Herzstück dieses Modells ist die ausklappbare Gabel, die das Tech Tool zum idealen Begleiter für Camping- und Picknickausflüge macht. Der angenehm konturierte Griff aus schwarzem G10 liegt ausgewogen in der Hand und lässt sich schnell reinigen. Mit umsetzbarem Deep-Carry-Clip (r). Gew. 82 g.
Art.-Nr. 01B0817 € 66,95

3 | BÖKER PLUS TECH TOOL BLUE DAMAST

Das Böker Plus Tech Tool Blue Damast wartet mit einer edlen Droppoint-Klinge aus 110-lagigem Damast sowie fein abgestimmten, blau-schwarzen G10 Griffschalen auf, die das verführerische Muster der Klinge stimmig aufgreifen. Die Damastklinge wird klassisch per Nagelhau geöffnet und verriegelt nicht. Edelstahlplatinen wie auch die verschraubte Konstruktion sorgen für die nötige Stabilität,

während der Glasbrecher in Notsituationen ein unverzichtbarer Helfer ist. Mit umsetzbarem Deep-Carry-Clip (Tip-Up/Tip-Down). Gew. 58 g.
Art.-Nr. 01B0559DAM € 114,95

4 | BÖKER PLUS TECH TOOL CITY 2

Klinge aus Sandvik 12C27. Schwarze Griffschalen aus G10. Gew. 85 g.
Art.-Nr. 01B0802 € 60,95

5 | BÖKER PLUS TECH TOOL CITY 4

Klinge aus Sandvik 12C27. Schwarze Griffschalen aus G10. Gew. 179 g.
Art.-Nr. 01B0806 € 91,95

6 | BÖKER PLUS NATURENSÖHNE MK. II

Für die 3. Staffel des Youtube-Erfolgsformats 7 vs. Wild vertraute das Team „Naturensöhne“ als weiteres Messer aus dem Hause Böker (s. Seite 49) auf das kompakte Multifunktionsaschenmesser Böker Plus Naturensöhne MK. II mit seinen zahlreichen Funktionen: Die Hauptklinge aus Sandvik 12C27 eignet sich dank des Hohlschliffs für alle feineren Schneid- und Schnitzarbeiten aber auch z. B. zum Ausnehmen von Fischen. Die

robuste Zange hilft beim Lösen von Knoten aber auch dem Biegen von Draht und beim Bauen von Shelter und co. sowie ggf. dem Drehen von Sechskantschrauben und Überwurfmutter. Die praktische Holzäge zerkleinert Äste mit einem sauberen Schnitt. Auch zum Durchtrennen von Röhrenknochen, Hirschhorn und Kunststoff ist die Säge durch Stahlqualität und Zahnstellung geeignet. Dank der enthaltenen Näh-/Bohrhale lassen sich Löcher in Holz, Knochen, Hirschhorn und Kunststoff bohren, verkrustete Knoten aufstechen, Löcher in Leder stechen und Ritzen und Nuten bearbeiten oder freikratzen.

Dezent in den beiden schwarzen G10 Schalen versteckt, gewährleistet ein Zahnstocher aus Kunststoff die nötige Outdoorhygiene. Dornen, Splitter und ähnliches entfernt die auf der gegenüberliegenden Seite untergebrachte Pinzette. Glasbrecher sowie ein praktischer Deep-Carry-Taschenclip sind natürlich serienmäßig Bestandteil eines jeden Tech-Tools. Gew. 120 g.
Art.-Nr. 01B0897 € 66,95



**6 | Böker Plus Naturensöhne MK. II.
 € 66,95**



1 | Böker Plus Balisong Trainer Red.
€ 77,95



2 | Böker Plus Papillon Trainer.
€ 91,95



3 | Böker Plus Voodoo.
€ 77,95

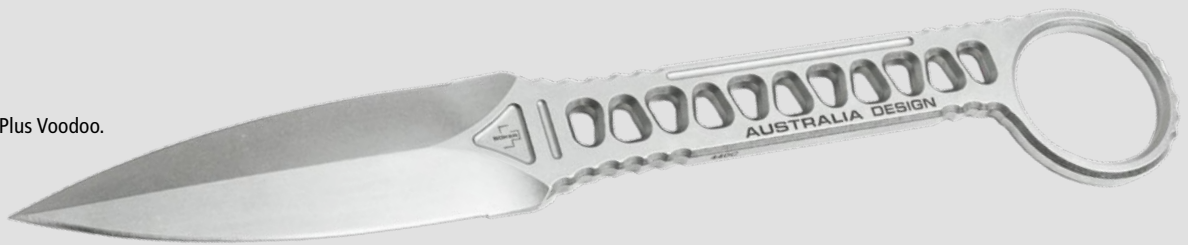

PETER FEGAN DESIGN



4 | Böker Plus Tango Bar Mini.
€ 25,95

1 | BÖKER PLUS BALISONG TRAINER RED

Der Mechanismus des Böker Plus Balisong Trainer entspricht dem eines echten Balisong-Messers, der anstelle der Klinge verbaute Dummy klassifiziert es gleichzeitig aber klar als reines Trainingsgerät. Die an den Kanten gerundete Klinge aus Edelstahl ist zur direkten Unterscheidung von scharf geschliffenen Klingen mit kreisrunden Aussparungen versehen. Der stabile Edelstahlgriff ist mit durchbrochenen Griffschalen aus rotem G10 ausgestattet. Zum gefahrlosen Spielen und Trainieren. Mit Clip. Ges. 23,2 cm. Kl. 10,3 cm. Stärke 2,9 mm. Gew. 154 g. **Art.-Nr. 01B0712 € 77,95**

2 | BÖKER PLUS PAPILLON TRAINER

Der Böker Plus Papillon Trainer entspricht der Konstruktion des echten Balisong-Messers, ist aber anstelle einer echten Klinge mit einem stumpfen Dummy ausgestattet. Der Trainer ist wie das Original mit skelettierten Edelstahl-Griffhälften bestückt, die mit einem matten Beadblast-Finish versehen sind. Das auch als Butterfly-Messer bekannte Balisong verdankt seinen Namen dem einfachen Faltmechanismus des geteilten Griffs, der deutlich weniger anfällig für Verschmutzungen ist als andere Mechanismen. Die kugelgelagerte Clippoint-Klinge des Trainers

wird aus 420 Stahl gefertigt und ist mit einem ebenfalls matten Stonewash-Finish versehen. Der an den Kanten leicht gerundete Dummy ist zur direkten Unterscheidung von scharf geschliffenen Klingen und zur Gewichtsangleichung an das Original mit großzügigen Aussparungen versehen. Die ausgeprägte Fehlschärfe unterstreicht den taktischen Charakter des Trainingsgeräts. Mit Nylon-Etui. Ges. 25,2 cm. Kl. 11,4 cm. Stärke 3,7 mm. Gew. 124 g. **Art.-Nr. 01B0352 € 91,95**

3 – 4 | BÖKER PLUS PETER FEGAN

Der Australier Peter Fegan blickt auf 25 Jahre als Industriedesigner zurück und hat sich auf wissenschaftlicher Basis ganz dem Thema „Ergonomie von Handwerkzeugen“ verschrieben. Mit 23 internationalen Designpreisen liegt sein großes Augenmerk auf dem gelungenen Zusammenspiel von modernsten Materialien, gewichtssparenden Konstruktionen und dem, was er als den „menschlichen Faktor“ bezeichnet. Diese Philosophie wird offensichtlich, sobald man sich seinen Entwürfen nähert. Der Minimalismus, den er in einigen seiner Modelle auf die Spitze treibt, geht nie zulasten der Praxistauglichkeit, im Gegenteil: mit perfekter Handlage bei höchstem Tragekomfort sind seine Stücke nicht für die Vitrine, sondern für den Einsatz geschaffen.

3 | BÖKER PLUS VOODOO

Das leichtgewichtige Böker Plus Voodoo ist mit einer beidseitig abgezogenen Dolchklinge aus 440C ausgestattet und überzeugt als zuverlässiges Einsatzmesser sowohl im Feld als auch im Alltag. Die für Peter Fegan charakteristische Skelettbauweise verleiht dem Messer eine taktische Anmutung und verringert gleichzeitig das Gewicht der robusten Ganzstahlkonstruktion, die mit einem dezenten Stonewash-Finish versehen ist. Der große Griffing gewährleistet im Zusammenspiel mit den ausgeprägten Riffelungen in den relevanten Bereichen ein geradezu spektakuläres Handling. Getragen wird der Dolch in der im Lieferumfang enthaltenen Kydexscheide samt Gürteladapter, wobei die schlanke Bauweise und das geringe Gewicht auch einen Einsatz als großes Neck Knife denkbar machen. Ges. 20,1 cm. Kl. 8,5 cm. Stärke 4,1 mm. Gew. 63 g. **Art.-Nr. 02B0070 € 77,95**

4 | BÖKER PLUS TANGO BAR MINI

Das zuverlässige Multifunktionswerkzeug von Peter Fegan ist auf vielfachen Kundenwunsch nun in einer leicht verkleinerten Version erhältlich und vollzieht so den Brückenschlag vom Hebelwerkzeug zum Kubotan. Die breite Spitze des Böker Plus Tango Bar Mini kann ebenso zum Hebeln eingesetzt werden wie als Behelfs-Schraubendreher, während der integrierte Clip nicht nur das Tragen am Taschensaum oder an der Kleidung ermöglicht, sondern auch an einer Reihe MOLLE-Schlaufen. Der großzügige Griffing erleichtert das Ziehen und gewährleistet ein sicheres Handling in allen Lebens- und Einsatzlagen. So ist das Tango Bar nicht nur eine ausgezeichnete Ergänzung zu den Messern von Peter Fegan, sondern überzeugt im Alltag auch in jeder anderen Konstellation. Das äußerst stabile Werkzeug wird aus D2 gefertigt und ist mit einer

5 | Böker Plus Specialist Half-Tool.
€ 33,95



6 | Böker Plus Specialist II.
€ 78,95



7 | Böker Plus Specialist Pro.
€ 47,95

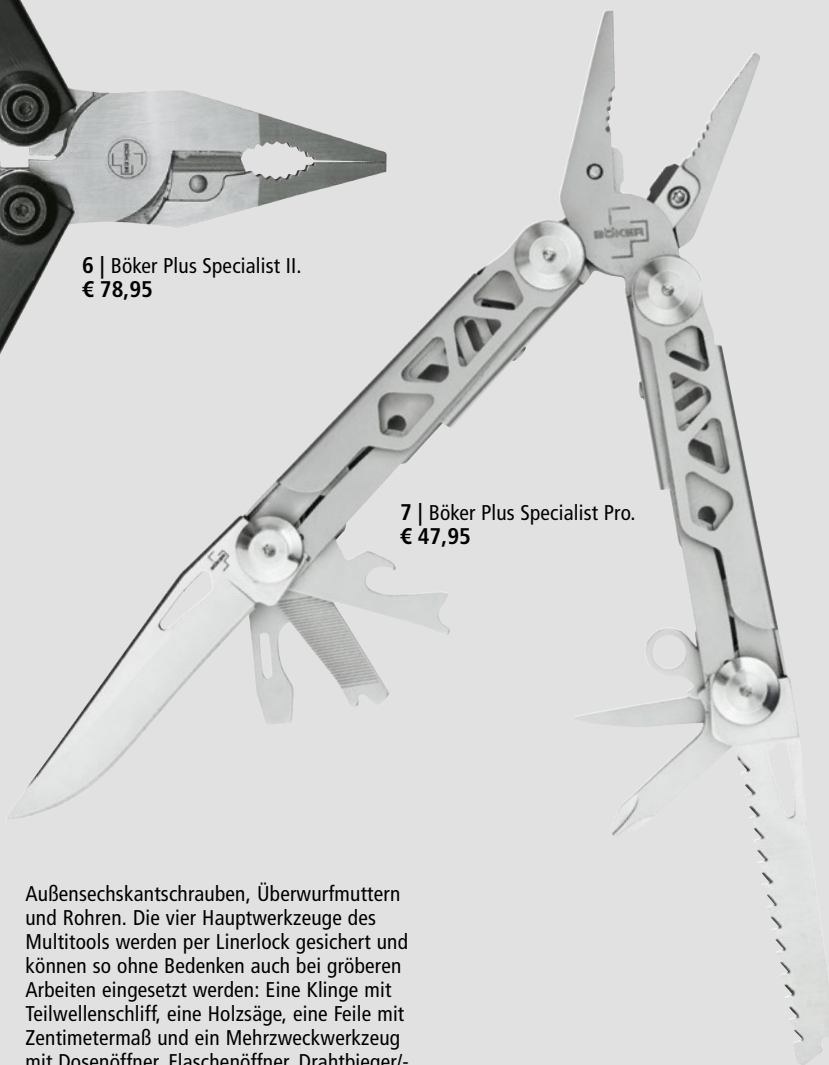

Inkl. 2 Bits



schwarzen Pulverbeschichtung versehen, die es vor Umwelteinflüssen schützt und ihm eine ansprechende Optik verleiht. Ges. 12,5 cm. Stärke 4,1 mm. Gew. 27 g.
Art.-Nr. 09B0902 € 25,95

5 | BÖKER PLUS SPECIALIST HALF-TOOL

Kompetent, zuverlässig, hosentaschentauglich und damit alles andere als eine halbe Portion – das Böker Plus Specialist Half-Tool erweitert die Serie der beliebten Multifunktionswerkzeuge um eine schlanke Variante. Das Multitool wartet mit einer Hauptklinge aus 3Cr13 auf und erhält Rückendeckung von einer Schere, einem Schraubendreher mit Universal-Bithalter, einer Stechahle und einem Glasbrecher. Der Edelstahlgriff des Mehrzweckwerkzeugs liegt auch bei schwierigen Arbeiten sicher in der Hand. Ges. 18,7 cm. Kl. 7,9 cm. Stärke 2,2 mm. Gew. 127 g.
Art.-Nr. 09B0831 € 33,95

6 | BÖKER PLUS SPECIALIST II

Die mit einem verstärkten Drahtschneider ausgestattete stabile Zange des Böker Plus Specialist II ist ein echtes Multitalent. Sie verfügt über die flache Greiffläche einer Spitzzange und einem sogenannten Brennerloch zum Greifen von

Außensechskantschrauben, Überwurfmuttern und Rohren. Die vier Hauptwerkzeuge des Multitools werden per Linerlock gesichert und können so ohne Bedenken auch bei größeren Arbeiten eingesetzt werden: Eine Klinge mit Teilwellenschliff, eine Holzsäge, eine Feile mit Zentimetermaß und ein Mehrzweckwerkzeug mit Dosenöffner, Flaschenöffner, Drahtbieger/-absolierer und Innensechskantschlüssel. Der zusätzliche Gurtschneider wird per Nagelhau geöffnet. Die flachen Griffschalen sind mit dekorativen Aussparungen versehen und werden aus Edelstahl gefertigt. Zwei beidseitige Bits, ein entsprechender Bithalter und ein praxistauglicher Glasbrecher vervollständigen die Ausstattung. Lieferung mit hochwertigem Nylon-Gürteletui. Ges. 17 cm. Kl. 8 cm. Stärke 2,2 mm. Gew. 318 g.
Art.-Nr. 09B0810 € 78,95

7 | BÖKER PLUS SPECIALIST PRO

Das mit verschiedenen praktischen Werkzeugen ausgestattete Böker Plus Specialist Pro ist ein vielseitiges Multitool mit federunterstützter Zange. Sie ist mit einem verstärkten, auswechselbaren Drahtschneider versehen und hält auch hohen Belastungen stand. Neben der flachen Greiffläche ist die Zange auch mit einem

sogenannten Brennerloch zum Greifen von Außensechskantschrauben, Überwurfmuttern und Rohren ausgestattet. Die in den beiden Griffhälften untergebrachten Werkzeuge lassen sich leichtgängig öffnen und können aufgrund der zuverlässigen Verriegelung besonders sicher eingesetzt werden. Zur Ausstattung des Multitools gehören neben der Kombinationszange auch eine glatte Klinge, eine Holzsäge, ein Dosenöffner, ein Flaschenöffner, ein Drahtbieger/-absolierer, eine Näh-/Bohrhale, ein Kreuzschlitzschraubendreher, ein Schlitzschraubendreher und eine Metallfeile. Der Griffkörper aus leichtgewichtigen Aluminium ist mit dekorativen Aussparungen versehen. Mit Fangriemenöse, Clip und hochwertigem Nylon-Gürteletui. Ges. 16 cm. Kl. 7,8 cm. Stärke 2,3 mm. Gew. 248 g.
Art.-Nr. 09B0830 € 47,95



1 | Böker Plus Wildcat.
€ 121,95

A

2 | Böker Plus Thunder Storm Auto.
€ 91,95



A

3 | Böker Plus Thunder Storm Auto Coyote.
€ 91,95



4 | Böker Plus Caracal Folder.
€ 121,95



5 | Böker Plus Caracal Folder 42.
€ 116,95



A Achtung: Springmesser. Abgabe nur an berechnigte Personen, s. S. 5.

6 | Böker Plus Caracal Folder Tactical.
€ 121,95



1 | BÖKER PLUS WILDCAT

Das exzellente Gespür von Boris Manashero für die Ergonomie und das Handling eines Messers kommt auch beim Wildcat voll zum Tragen. Das Einsatzmesser überzeugt mit perfekter Handlage, und die kugelgelagerte Klinge aus D2 öffnet wahlweise weich per Daumenloch, oder schnell und nachdrücklich per Flipper. Der umsetzbare Clip (Tip-Up/!+) sorgt für einen tiefen Sitz in der Tasche, der den Ring jedoch oberhalb des Taschensaumes für ein schnelles Ziehen zugänglich lässt. Verriegelung per Linerlock. Edelstahlplatinen mit einer Griffbeschalung aus G10. Mit Nylon-Etui. Ges. 18,5 cm. Kl. 7,1 cm. Stärke 3,4 mm. Gew. 129 g.
Art.-Nr. 01B0772 € 121,95

2 – 3 | BÖKER PLUS THUNDER STORM AUTO

Das von Boris Manashero entworfene Böker Plus Thunder Storm Auto ist ein kleines und stabiles Einsatzmesser, das dank der ausgeprägten Zeigefingermulde in so gut wie jeder Griffhaltung ausgezeichnet in der Hand liegt. Mit Glasbrecher aus Wolframcarbid, Fangriemenöse und umsetzbarem Deep-Carry-Clip (Tip-Up). Ges. 18,5 cm. Kl. 7,2 cm. Stärke 3,3 mm. Gew. 101g. In zwei Varianten erhältlich.

2 | BÖKER PLUS THUNDER STORM AUTO

Die schwarzen Griffschalen werden aus Aluminium gefräst und sind mit gewichtsreduzierenden Vertiefungen versehen. Die Klinge aus AUS-8 ist mit einem Stonewash-Finish versehen und öffnet automatisch per Druckknopf.
Art.-Nr. 01B0792 € 91,95

3 | BÖKER PLUS THUNDER STORM AUTO COYOTE

Die coyotefarbenen Griffschalen werden aus Aluminium gefräst und sind mit gewichtsreduzierenden Vertiefungen versehen. Die Klinge aus AUS-8 ist mit einem dunklen Stonewash-Finish versehen und öffnet automatisch per Druckknopf.
Art.-Nr. 01B0794 € 91,95

4 | BÖKER PLUS CARACAL FOLDER

Der Caracal Folder als modernes und robustes Gebrauchsmesser bietet nicht nur herausragende Stabilität, sondern auch eine perfekte Ergonomie. Die in drei Ebenen konturierten G10-Schalen sitzen auf soliden Edstahlilinern und bieten durch die Positionierung der Mulden ein ausgezeichnetes Handling auch bei Griffwechseln. Die Klinge wird aus D2 gefertigt und läuft kugelgelagert für ein optimiertes Öffnen per Flipper. Der Clip ist umsetzbar (Tip-Up/!+) und garantiert einen tiefen Sitz in der Tasche. Das Zwischenstück mündet in ein Schlagstück mit integrierter Fangriemenöse und bietet mit seiner erhöhten Riffelung zusätzlichen Grip. Ein moderner Allrounder für jede Lebenslage. Stonewash-Klingenfinish. Linerlock. Mit Nylon-Etui. Ges. 21,3 cm. Kl. 8,7 cm. Stärke 3,5 mm. Gew. 159 g.
Art.-Nr. 01B0771 € 121,95

5 | BÖKER PLUS CARACAL FOLDER 42

Der Caracal-Folder von Boris Manashero ist seit Erscheinen überaus gefragt und mittlerweile in diversen Versionen erhältlich. Der hier vorgestellte Caracal 42 verzichtet auf den Linerlock der übrigen Versionen und ist stattdessen mit einem

Slipjoint ausgestattet. Das besondere Merkmal ist jedoch der Sicherungsstift, mit dem das Caracal im Bedarfsfall gegen Einklappen gesichert werden kann. Dieser Sicherungsstift sitzt im Griffücken im Distanzstück und kann, wenn gewünscht, seitlich in die Bohrung im Griff gesetzt werden, wodurch die Klinge fest und sicher steht. Federbelastete Kugeln halten den Stift an beiden Positionen sicher verankert. Die übrige Ausstattung stimmt mit dem bisherigen Caracal überein: solide Stahlplatinen mit angenehm konturierten G10-Schalen, eine Klinge aus D2 und der umsetzbare Deep-Carry-Clip (Tip-Up/!+) machen einen vertrauten Eindruck. Mit Edelstahl-Endstück mit Fangriemenöse. Ges. 20,5 cm. Kl. 9 cm. Stärke 3,5 mm. Gew. 163 g.
Art.-Nr. 01B0753 € 116,95

6 | BÖKER PLUS CARACAL FOLDER TACTICAL

Der überaus beliebte und solide gebaute Caracal-Folder ist ohne jeden Zweifel eine ausgezeichnete Wahl für ein Einsatzmesser und hier mit schwarzer Hardware und coyotefarbenen Griffschalen erhältlich. An der starken Ausstattung hat sich nichts geändert: die kugelgelagerte Klinge aus D2 öffnet schnell und butterweich, und der solide Linerlock sorgt für eine sichere Verriegelung. Und auch hier besitzt der Griff einen Abschluss als Schlagstück mit integrierter Fangriemenöse. Design Boris Manashero. Mit Nylon-Etui. Ges. 21,3 cm. Kl. 8,7 cm. Stärke 3,5 mm. Gew. 162 g.
Art.-Nr. 01B0759 € 121,95

A

1 | Böker Plus Intention II Tanto.
€ 49,95



A

2 | Böker Plus Intention II Dagger.
€ 49,95



A

3 | Böker Plus Intention II Coyote.
€ 49,95



A

4 | Böker Plus Intention II Black.
€ 49,95



1 – 4 | BÖKER PLUS INTENTION II

Das als taktisches Automatikmesser konzipierte Böker Plus Intention überzeugt nicht nur im Einsatz, sondern bewältigt auch alle anfallenden Schneidaufgaben des Alltags mühelos. Das Betätigen des Druckknopfes gibt die Klinge aus D2 frei, durch die Spannung der dahinterliegenden Feder klappt sie dann selbstständig auf. Eine sauber rastende Schiebesicherung gegen versehentliches Auslösen sichert das Messer

zusätzlich. Der ergonomisch geformte Griff wird aus strukturiertem G10 gefertigt, Riffelungen im Bereich der Daumenauflage und die ausgeprägte Fingermulde verbessern die Handlage nochmals. Mit Fangriemenöse und Clip (Tip-Down/r).

1 | BÖKER PLUS INTENTION II TANTO
Black-Stonewash-Finish und D2-Tantoklinge. Griff aus schwarzem G10. Ges. 19,5 cm. Kl. 7,8 cm. Stärke 2,8 mm. Gew. 119 g.
Art.-Nr. 01B0797 € 49,95

2 | BÖKER PLUS INTENTION II DAGGER

Black-Stonewash-Finish und einseitig abgezogene D2-Dolchklinge. Griff aus schwarzem G10. Ges. 19,5 cm. Kl. 8,5 cm. Stärke 2,8 mm. Gew. 119 g.
Art.-Nr. 01B0796 € 49,95

3 | BÖKER PLUS INTENTION II COYOTE

Dunkle Stonewash-Klinge aus D2. Ergonomisch geformter Griff wird aus strukturiertem braunem G10. Ges. 19,5 cm. Kl. 7,8 cm. Stärke 2,8 mm. Gew. 119 g.
Art.-Nr. 01B0483 € 49,95

A

Achtung: Springmesser. Abgabe nur an berechnigte Personen, s. S. 5.



5 | Böker Plus Cheus.
€ 83,95



6 | Böker Plus Tac-Master.
€ 125,95



4 | BÖKER PLUS INTENTION II BLACK

Modell mit einer Stonewash-Klinge aus D2. Ergonomisch geformter Griff aus strukturiertem schwarzen G10. Ges. 20 cm. Kl. 8 cm. Stärke 2,79 mm. Gew. 109 g.
Art.-Nr. 01B0482 € 49,95

5 | BÖKER PLUS CHEUS

Your choice? The Cheus! – Alexey Ponomarev von Brutalica erleichtert die Entscheidung für das Messer der Wahl mit dem wuchtigen Böker Plus Cheus. In seiner Silhouette an einen taktischen Dolch erinnernd, kommt das Taschenmesser mit einer beeindruckenden Dynamik daher. Kugellagerung, einseitiger Schliff, Stonewash-Finish oder gewichtsreduzierende Durchbrüche in der Hohlkehle – die symmetrische Spearpoint-

Klinge aus VG-10 besticht mit Schärfe in jeglicher Hinsicht. Im geöffneten Zustand verschwindet der Flipper komplett im Griff für einen aufgeräumten Look. Die ergonomischen Griffschalen aus rutschfestem G10 sind mit zusätzlichen Riffelungen an Ober- und Unterseite versehen und garantieren sicheren Halt, während die mittige Vertiefung im Griff an die Hohlkehle der Klinge anknüpft. Formsön integriert sich der Liner-Lock, der die Klinge felsenfest arretiert – so bleibt selbst hartnäckigsten Schneidarbeiten keine andere Wahl. Mit Tip-Up Clip (r) und hochwertigem Nylon-Etui. Ges. 20,3 cm. Kl. 9 cm. Stärke 3,5 mm. Gew. 112 g.
Art.-Nr. 01B0888 € 83,95

6 | BÖKER PLUS TAC-MASTER

Geballte Erfahrung in Stahl gegossen – Designer-Veteran und Tactical-Experte Bob Terzuola will es noch einmal wissen und zementiert sein Denkmal mit dem Böker Plus Tac-Master. Intuitive Bedienung, herausragende Reaktionsfreudigkeit,

bedingungslose Zuverlässigkeit und ausgesuchte Materialien sind die wichtigsten Zutaten für das taktische Taschenmesser, das mit seinem funktionellen Design die nötige Würze als erste Wahl für Polizei- und Militäreinheiten erhält. Als Klingenstahl kommt Nitro-V zum Einsatz, der Schnitthaltigkeit und Korrosionsresistenz auf höchstem Niveau vereint. Die kugellagerte Modified-Spearpoint-Klinge mit dekorativer Fehlschärfe öffnet seidenweich per Flipper und verriegelt souverän über den stabilen Liner-Lock. Aufgegriffen wird der taktische Ansatz im kernigen Black-Stonewash-Finish der Klinge sowie in der olivgrünen Farbgebung des ergonomischen Griffs aus Micarta, so dass der gedeckte Look des Messers mögliche Lichtreflexionen effektiv verhindert. Optisches Highlight bildet die abgedeckte Klingennachsschraube auf der Vorderseite, die mit dem Logo von Terzuola Design, einem Drachenkopf, verziert ist. Mit Tip-Up Clip (r) und hochwertigem Nylon-Etui. Ges. 23,5 cm. Kl. 9,9 cm. Stärke 2,7 mm. Gew. 148 g.
Art.-Nr. 01B0889 € 125,95

1 | Böker Plus Atropos.
€ 78,95



Gedraitis

2 | Böker Plus Pocket
Smatchet Micarta.
€ 110,95



Gedraitis

3 | Böker Plus Icepick Dagger.
€ 145,95



1 | BÖKER PLUS ATROPOS

Als Tochter des Zeus und der Themis war Atropos in der griechischen Mythologie die älteste der drei Schicksalsgöttinnen und entschied mit dem Zerschneiden des Lebensfadens über Wohl und Weh eines jeden Menschen. Gefesselt von dieser faszinierenden Beklemmung befreit sich der US-amerikanische Messerdesigner Chuck Gedraitis mit dem Böker Plus Atropos aus den Fängen des Schicksals und nimmt die Fäden wieder selbst in die Hand. Das taktische Taschenmesser ist in seiner Form den legendären Einsatzmessern von Rex Applegate nachempfunden und lebt deren DNA mit jedem Schnitt. Symmetrie zählt zu den wesensprägenden Eigenschaften, die sich sowohl in der einseitig abgezogenen Dolchklinge aus VG-10 als auch im ergonomischen Griff aus hellbraunem Micarta wiederfindet. Dekorative Elemente wie die attraktive Fehlschärfe am Klingenträger, das diskrete Stonewash-Finish der Klinge, das angedeutete Parierelement oder

die länglichen Vertiefungen in den Griffschalen zeugen von einem taktisch durchdachten Konzept, das im Atropos EDC-tauglich umgesetzt wurde. Dank Kugellagerung und demontierbaren Daumenpin lässt sich das Messer geschmeidig intuitiv öffnen und über den kernigen Liner-Lock zuverlässig verriegeln. Böker Plus Atropos – Schicksal kann so chic sein. Mit Tip-Up Clip (r) und hochwertigem Nylon-Etui. Ges. 23,4 cm. Kl. 10,5 cm. Stärke 3 mm. Gew. 145 g.
Art.-Nr. 01B0913 € 78,95

2 | BÖKER PLUS POCKET SMATCHET MICARTA

Das von Col. Rex Applegate entworfene Böker Smatchet wurde als respektinflößendes, überdimensioniertes Kampfmesser entwickelt, lässt sich aber auch perfekt als multifunktionales Outdoor-Werkzeug einsetzen. Aufgrund seiner beeindruckenden Abmaße bietet das Einsatzmesser allerdings vergleichsweise wenig Tragekomfort. Hier setzt das neu entwickelte Böker Plus Pocket Smatchet von Chuck Gedraitis an, das die Formsprache des berühmten

Klassikers mit den Vorzügen einer praktischen Taschenmesser-Konstruktion kombiniert. Bereits seit seinem 16. Lebensjahr entwirft und fertigt der amerikanische Custom-Messermacher hochwertige, praxistaugliche Messer und konnte mit seinen innovativen Taschenmesser-Entwürfen bereits zahlreiche Preise gewinnen. Das robuste Pocket Smatchet ist mit einer blattförmigen Spearpoint-Klinge aus VG-10 ausgestattet, die mit einem widerstandsfähigem Stonewash-Finish versehen ist. Der demontierbare Daumenpin auf dem Klingenträger erlaubt das beidhändige Öffnen der Klinge, während ein stabiler Linerlock sie zuverlässig arretiert. Die dekorative Hohlkehle setzt sich auf den rutschfesten Griffschalen aus grünem Canvas Micarta fort, die dank der feinen Texturierung besonders sicher in der Hand liegen. Der stabile Clip (Tip-Up/r) wird aus dem Vollen gefräst und ist ebenfalls mit den charakteristischen Vertiefungen des klassischen Smatchets versehen. Mit Fangriemenöse und hochwertigen Nylon-Etui zur Aufbewahrung. Ges. 23,5 cm. Kl. 9,5 cm. Stärke 3,9 mm. Gew. 207 g.
Art.-Nr. 01B0141 € 110,95



4 | Böker Plus Nahal.
€ 66,95



5 | Böker Plus SamoSaur.
€ 94,95



6 | Böker Plus Frelon.
€ 129,95



BÖKER PLUS

3 | BÖKER PLUS ICEPICK DAGGER

Das extrem schlank bauende Böker Plus Icepick Dagger von Chuck Gedraitis ist mit einer schmalen Dolchklinge aus VG-10 ausgestattet, die einseitig abgezogen und mit einer ausgeprägten Fehlschärfe versehen ist. Der amerikanische Custom-Messermacher entwirft und fertigt bereits seit seinem 16. Lebensjahr hochwertige, praxistaugliche Messer und konnte mit seinen innovativen Taschenmesser-Entwürfen bereits zahlreiche Preise gewinnen. Die geradlinige, symmetrische Bauform des Gentlemanmessers erinnert dabei an ein traditionelles Stiletto, ohne dabei martialisch zu wirken. Die Klinge ist mit einem aufwendigen Two-Tone-Finish versehen, wird per Daumenpin geöffnet und von einem stabilen Linerlock zuverlässig arretiert. Die Griffschalen und der Spacer bestehen aus moderner Kohlefaser, während der einzelne Liner aus Edelstahl gefertigt wird. Liner, Schrauben und die demontierbare Daumenscheibe aus Titan sind eisblau anodisiert und passen so farblich perfekt zu dem aus dem Vollen gefrästem Titan-Clip (Tip-Up/r) und der ebenfalls aus Titan gefertigten Kugel in der vorderen Griffschale. Ergonomische Daumenmulden auf beiden Seiten des Griffs erhöhen die Arbeitssicherheit. Mit hochwertigem Nylon-Etui zur Aufbewahrung. Ges. 18,2 cm. Kl. 8,2 cm. Stärke 3,4 mm. Gew. 58 g.
Art.-Nr. 01B0199 € 145,95

4 | BÖKER PLUS NAHAL

Diskret aber verspielt, unnahbar und doch greifbar. Eran Manashevich vereint im Nahal jene Eigenschaften, die aus einem Taschenmesser ein Böker Plus machen. Der Folder sorgt dank kugeligelagerter D2 Klinge für eine außergewöhnliche Performance bei allen Schneidarbeiten des Alltags. Flexible Öffnungsvarianten bieten Daumenloch, Frontflipper als auch der drahtige Flipper, während der Liner Lock die mit einem Stonewash-Finish verfeinerte D2 Klinge zuverlässig arretiert. Jimpings an der Daumenauflage sowie die ergonomische Form des Aluminiumgriffs liefern die nötige Arbeitssicherheit und eine angenehme Haptik. Diskrete Linien im Griff beleben die Optik und verbessern den Halt. Unterstrichen wird die Alltagstauglichkeit durch den Tip-Up (r) Clip, der eine Deep-Carry-Trageweise erlaubt, sowie die praktische Fangriemenöse zur Befestigung von Lanyards. Ges. 19,8 cm. Kl. 8 cm. Stärke 3,7 mm. Gew. 124 g.

Art.-Nr. 01B0628 € 66,95

5 | BÖKER PLUS SAMOSAUR

Ausgestattet mit den Genen des erfolgreichen Böker Plus Frelon präsentieren die französischen Messermacher Raphaël Durand und Samuel Lurquin mit dem SamoSaur das nächste alltagstaugliche Taschenmesser. Die Besonderheit liegt in der Bauart des Slipjoint Mechanismus, die als Cran Forcé bezeichnet wird. Hierbei drückt eine verstärkte Rückenfeder permanent

auf die Klingenswurzel und sorgt für einen sattem Widerstand beim Öffnen und Schließen des Messers. Die Clippoint Klinge aus D2 meistert die täglichen Schneidarbeiten souverän und ist mit einer Fehlschärfe am Klingentrücken sowie einem kernigen Stonewash-Finish versehen. Die konturierten Griffschalen aus G10 liefern in jeder Lage sicheren Halt und runden das aufgeräumte Erscheinungsbild des Böker Plus SamoSaur form-schön ab. Lieferung mit hochwertigem Nylon Etui. Ohne Clip. Ges. 19,9 cm. Kl. 8,7 cm. Stärke 3,5 mm. Gew. 93 g.

Art.-Nr. 01B0499 € 94,95

6 | BÖKER PLUS FRELON

Mit Raphaël Durand konnten wir einen der gefragtesten Messermacher Frankreichs für uns verpflichten, mit welchem unglaublichem Gespür für Form und Funktion er seine Entwürfe entwickelt. Mit dem Frelon beweist Raphaël erneut, mit welchem unglaublichem Gespür für Form und Funktion er seine Entwürfe entwickelt. Mit dem Frelon vereint er klassische Ansätze in der Formgebung mit einer hochmodernen und leichtgewichtigen Griffkonstruktion aus G10. Orangefarbene Liner aus G10 tragen die dreidimensional ausgestalteten Schalen, die dem Frelon seine perfekte Handlage verleihen. Die Klinge des Frelon besteht aus VG-10 und ist mit einer feinen Längssatinierung versehen. Die feine Riffelung der Daumenauflage und des Backlock-Riegels sorgen für angenehmes und sicheres Handling. Ein wunderbares Alltagsmesser, das aber auch den Sammler ausgefallener Designs zu begeistern vermag. Ohne Clip. Ges. 20,7 cm. Kl. 8,9 cm. Stärke 3,9 mm. Gew. 137 g.

Art.-Nr. 01B0265 € 129,95



1 | Böker Plus RBB 2.0.
€ 121,95



2 | Böker Plus M.E.R.K. 1
€ 86,95

1 | BÖKER PLUS RBB 2.0

Schon der erste Blick auf das Böker Plus RBB verrät, dass es sich hier um ein professionelles Einsatzmesser handelt. Nachdem der international renommierte Nahkampfexperte Jim Wagner bereits mehrfach in Deutschland polizeiliche Spezialeinsatzkommandos ausgebildet hat, entwickelte Böker gemeinsam mit ihm ein taktisches Taschenmesser für den Einsatz bei Polizei, Militär und Sicherheitskräften. Das Ergebnis ist das Jim Wagner Reality-Based Blade. In der Version 2.0 übernimmt das Einsatzmesser im Wesentlichen die taktischen Eigenschaften des Ur-Modells und wartet mit spannenden Details auf: Eine Clippoint-Klinge mit Fehlschärfe,

ergonomische Fingerrillen mit rutschfester Struktur am Griff aus Zytel, eine nicht strukturierte Rille zum leichteren Finden und Anheben des abnehmbaren Daumenpins sowie einen umsetzbaren Tip-Up Clip. Des Weiteren überzeugt das komplett schwarze Messer durch den Handschutz und die Fangriemenöse zur Sicherung des Messers im Einsatz. Die Klinge aus D2 gewährleistet die benötigte Schnitthaltigkeit sowie Korrosionsfestigkeit und erhält durch den soliden Back Lock die nötige Rückendeckung. Das Messer trägt nicht nur den Namen des Designers, Jim Wagner, sondern steht auch für sein sehr erfolgreiches Kampfkunstsystem: Reality-Based Personal Protection. Jim Wagners System wurde bereits beim amerikanischen FBI, den israelischen Spezialeinheiten, der deutschen Bundespolizei,

der kanadischen Royal Mounted Police gelehrt. Die Liste ließe sich noch problemlos fortsetzen. Die geballte Praxiserfahrung Jim Wagners ist in dieses Messer-Design eingeflossen. Lieferung mit hochwertigem Nylon Etui. Ges. 23 cm. Kl. 9,2 cm. Stärke 3,52 mm. Gew. 171 g.
Art.-Nr. 01BO496 € 121,95

2 | BÖKER PLUS M.E.R.K. 1

Schnörkellos, mit Liebe zum Detail. Unbändige Performance, mit verborgenem Potential. Perfekte Kontrolle, gebremst vom spürbaren Vorwärtsdrang. Das Böker Plus M.E.R.K.1 von Vaeringi Design ist ein Macher, mit direkter Ansprache und selbstbewusstem Auftritt. Das taktische Taschenmesser ist mit einer wuchtigen Clippoint-Klinge aus D2 für maximale Schneidleistung bei allen erdenklichen Schneidaufgaben ausgestattet, edlem Satin-



3 | Böker Plus Gekai.
€ 50,95



4 | Böker Plus Kazhan.
€ 71,95



5 | Böker Plus Scalpel.
€ 33,95



Finish und dekorativer Fehlschärfe inklusive. Leichtgewichtige, texturierte Griffschalen aus schwarzem G10 garantieren auch unter Nässe sicheren Halt, während die Hand den ergonomischen, angenehmen Griff nicht mehr loslassen will. Ein sicheres Gefühl vermitteln die Flipper-Öffnung sowie der stabile Liner Lock, die maßgeblich zum Bedienkomfort des Messers beitragen. Jederzeit bereit ist das M.E.R.K. 1 durch den umsetzbaren, extravaganten Deep-Carry-Clip (Tip-Up), der praktischen Fangriemenöse zur Befestigung von Lanyards und dem Glasbrecher aus Wolframcarbid am Griffende. Lieferung mit einer ordentlichen Portion Nervenkitzel und hochwertigem Nylon-Etui zur Aufbewahrung. Ges. 21,8 cm. Kl. 9,3 cm. Stärke 3,2 mm. Gew. 159 g.
Art.-Nr. 01B0552 € 86,95

3 | BÖKER PLUS GEKAI

Puristisches Design und chirurgische Präzision als Ausdruck der „Haute Coutellerie“. Der französische Messermacher Charles de Buyer

ist bekannt für seine Entwürfe, die auf das Wesentliche reduziert sind und gleichzeitig einen hohen Gebrauchswert versprechen. Das feststehende Messer ist als Ganzstahlkonstruktion konzipiert und weist spannende Details auf. Jimpings auf dem Rücken der schnitthaltigen D2 Klinge verbessern die Handhabung, während der Nagelhau und die ausgeprägte Fehlschärfe dekorative Akzente setzen. Der flache Griff des Gekai vermittelt ein angenehmes Gefühl in der Hand und verfügt über zwei große Aussparungen am Griffende, die Gewicht einsparen und als Fangriemenöse verwendet werden können. Lieferung mit passgenauer Kydexscheide und Gürteladapter. Ges. 19 cm. Kl. 8,2 cm. Stärke 4,8 mm. Gew. 85 g.
Art.-Nr. 02B0071 € 50,95

4 | BÖKER PLUS KAZHAN

Das von Alexander Krava entworfene Böker Plus Kazhan ist ein handliches Neck Knife mit kurzer Sheepfoot-Klinge, das sich aufgrund seines geringen Gewichts als ideales Backup-Messer für den Alltag anbietet. Der junge Messermacher aus dem ukrainischen Lemberg legt besonderen Wert auf die Ästhetik seiner Entwürfe, die nicht nur als zuverlässige Werkzeuge, sondern auch als hochwertige Accessoires überzeugen. Das in

Skelettbauweise gefertigte Kazhan besteht aus D2 und ist mit einem dunklen Stonewash-Finish versehen. Gewichtsreduzierende Aussparungen und dreidimensionale Fräsungen verleihen dem Messer eine ganz besondere Anmutung. Mit Lanyard, Kugelkette und einer passgenauen Kydexscheide. Ges. 14,1 cm. Kl. 5,7 cm. Stärke 3,3 mm. Gew. 58 g.
Art.-Nr. 02B0069 € 71,95

5 | BÖKER PLUS SCALPEL

Chirurgische Präzision, ein sauberer Schnitt und eine Portion Stolz auf das Geleistete – das Böker Plus Scalpel von Alexander Krava verleiht das nötige Fingerspitzengefühl für alltägliche bis hin zu filigranen Schneidarbeiten. Die kompakte Ganzstahlkonstruktion aus D2 ist einem Skalpell Messer nachempfunden, überzeugt jedoch als absolut praxistaugliches Neck Knife. Die bauchige Klinge ist mit einem Satin-Finish versehen und zerschneidet Kartons ebenso konzentriert wie mühelos und springt bei Bastelarbeiten dort ein, wo die Schere nicht mehr weiterkommt. Griffreinlagen aus Epoxid und Riffelungen an der Daumenaufklappe erhöhen die Kontrolle bei der Arbeit. Lieferung mit schwarzer Kugelkette und passgenauer Kydexscheide. Ges. 12,5 cm. Kl. 4,2 cm. Stärke 2,6 mm. Gew. 14 g.
Art.-Nr. 02B0072 € 33,95



1 | Böker Plus Kirke.
€ 62,95



2 | Böker Plus Yokai.
€ 67,95



1 | BÖKER PLUS KIRKE

Entzückend taktisch – the Kirke enchants the work! Alessandra De Santis von Hydra Design verzaubert Messerenthusiasten aus aller Welt mit dem unwiderstehlichen Charme des Böker Plus Kirke, welches von der gleichnamigen Göttin der Zauberei aus der griechischen Mythologie inspiriert wurde. Ungeachtet seiner bezirrenden Magie bleibt die italienische Messerdesignerin ihrer taktischen Linie treu und hält das Taschenmesser in einem gedeckten Schwarz. Um den Avancen der kugelgelagerten Nitro-V Wharnccliffe-Klinge mit herbem Black Stonewash Finish hinreichend Genüge zu tun, können wahlweise der Flipper oder die großzügige

Daumenöffnung betätigt werden, während der Button Lock für ein intuitives Entriegeln des Messers sorgt. Ausgeprägte Fingermulden, eine feine Texturierung auf den G10 Griffschalen sowie eine Daumenmulde am Klängenrücken garantieren jederzeit sicheren Halt und eine hohe Arbeitssicherheit, selbst unter widrigsten Bedingungen. Farbliche Akzente setzen die Abdeckung der hinteren Klängenachsschraube sowie der Backspacer aus G10, deren verführerisches Blau die Blicke nahezu fesselt. Auf Tuchfühlung geht der Tactical Folder mit dem umsetzbaren Taschenclip (Tip-Up), der eine diskrete Deep-Carry-Trageweise erlaubt. Ges. 20,1 cm. Kl. 8,6 cm. Stärke 3,8 mm. Gew. 100 g.
Art.-Nr. 01B0636 € 62,95

2 | BÖKER PLUS YOKAI

Das robuste Böker Plus Yokai überzeugt als zuverlässiges Einsatzmesser mit einer aggressiven Tanto-Klinge und einem rutschfesten Griff. Das taktische Taschenmesser wurde von Alessandra De Santis von Hydra Design entworfen, einem auf Waffenzubehör und taktische Ausrüstung spezialisiertem Familienunternehmen aus dem Norden Italiens. Die erfahrene Messer-Enthusiastin sammelt, testet und vergleicht seit ihrem 14. Lebensjahr unzählige Messer und ist Autorin von zahlreichen Berichten und Artikeln, die in verschiedensten Fachmagazinen veröffentlicht wurden. Die studierte Industriechemikerin kann dabei auf ein breites Fachwissen über Stähle und Materialien zurückgreifen. Zudem baut, repariert und restauriert sie Schusswaffen und ist begeisterte Filipino Martial Arts Kämpferin. Ihre modernen Entwürfe vereinen ihre Erfahrungen aus all diesen Bereichen und machen das Yokai



3 | Böker Plus HEL
Karambit Blue/Grey.
€ 110,95



4 | Böker Plus Hel
Karambit.
€ 110,95



5 | Böker Plus
Bad Moon.
€ 44,95



zu einem absoluten Ausnahmewerkzeug. Die modifizierte Tanto-Klinge aus D2 ist mit einer widerstandsfähigen schwarzen Beschichtung versehen, wird per Flipper geöffnet und von einem stabilen Linerlock zuverlässig gesichert. Die in einem modernen Wabenmuster texturierten Griffschalen liegen auch bei schlechten Witterungsbedingungen optimal in der Hand, zudem bieten die geriffelte Daumenrampe und die ergonomische Zeigefingermulde zusätzlichen Grip. Der rote Spacer aus Aluminium sorgt für einen farblichen Akzent. Mit Fangriemenöse, Glasbrecher und praktischem Clip (tip-up/r). Lieferung in einem hochwertigen Nylon-Etui zur Aufbewahrung. Ges. 23 cm. Kl. 9,5 cm. Stärke 3,7 mm. Gew. 161 g.
Art.-Nr. 01B0151 € 67,95

3 – 4 | BÖKER PLUS HEL KARAMBIT

Als bekennender Fan der Filipino Martial Arts lag es für die italienische Messerdesignerin Alessandra De Santis von Hydra Design nahe, ein Karambit Messer für Böker Plus zu entwerfen. Die sichelartigen Messer haben ihren Ursprung im südostasiatischen Raum und wurden bevorzugt für die Reisernte eingesetzt. Geringes Gewicht

und hohe Effizienz bilden das Rückgrat des nach der nordischen Göttin der Unterwelt benannten Taschenmessers. Als Alternative zur seidenweichen Flipperöffnung bietet das Taschenmesser einen abschraubbaren Daumenpin am Klinsenrücken, welcher in seiner Form auch als Wave Opener dienlich ist. Die für Alessandra De Santis typisch kantigen Designelemente finden sich im markanten G10 Ring am Griffende wieder. Durch den umsetzbaren Drahtclip (Tip-Up) kann das Messer flexibel getragen werden. Lieferung mit hochwertigem Nylon Etui.

3 | BÖKER PLUS HEL KARAMBIT BLUE/GREY

Das eher taktisch geprägte Böker Plus HEL Karambit Blue/Grey präsentiert sich in dieser Ausführung hochmodern. Die satinierte Hawkbill-Klinge aus 154CM arbeitet sich mühelos durch Karton und Seile, während der blaugraue G10 Griff und der robuste Liner Lock die nötige Arbeitssicherheit vermitteln. Ges. 17 cm. Kl. 6,1 cm. Stärke 2,8 mm. Gew. 93 g.
Art.-Nr. 01B0516 € 110,95

4 | BÖKER PLUS HEL KARAMBIT

Das Böker Plus HEL Karambit hingegen präsentiert sich in einem taktischen Gewand. Die schwarzbeschichtete Hawkbill-Klinge aus 154CM

arbeitet sich mühelos durch Karton und Seile, während der schwarze G10 Griff und der robuste Liner Lock die nötige Arbeitssicherheit vermitteln. Ges. 17 cm. Kl. 6,1 cm. Stärke 2,8 mm. Gew. 93 g.
Art.-Nr. 01B0515 € 110,95

5 | BÖKER PLUS BAD MOON

Der aufstrebende deutsche Messerdesigner Simon Frömel ist bei Böker kein Unbekannter. Bereits mit dem Böker Plus Rescue Kiridashi konnte er in der Vergangenheit für Furore sorgen. Sein nächster Coup ist gewiss: das Böker Plus Bad Moon ist ein feststehendes Karambit-Messer mit minimalistischer Anmutung und maximaler Funktionalität. Die Ganzstahlkonstruktion ist mit einer Hawkbill-Klinge aus äußerst schnitthaltigem D2 ausgestattet, deren Linien sich im geschwungenen Griff fortsetzen und dadurch eine sehr effiziente Nutzung garantieren. Garniert ist das gesamte Messer mit einem Dark-Stonewash-Finish. Typisch für diese Messerart ist der große Ring am Griffende, der eine sichere Handlage garantiert und auch als Fangriemenöse verwendet werden kann. Lieferung mit maßgeschneiderter Kydexscheide und Kugelkette zur Verwendung als Neck Knife. Ges. 12,5 cm. Kl. 6,5 cm. Stärke 4 mm. Gew. 72 g.
Art.-Nr. 02B0078 € 44,95

A

1 | Böker Plus Strike Coyote Droppoint.
€ 72,95



A

2 | Böker Plus Strike Coyote Tanto.
€ 72,95



A

3 | Böker Plus Strike Droppoint.
€ 72,95



A

4 | Böker Plus Strike Tanto.
€ 72,95



1 – 4 | BÖKER PLUS STRIKE

Das Strike rundet als robustes Springmesser für den Alltag unser breites Programm an Automatikmessern ab. Der schlanke Griff baut auf Stahlplatten auf, die mit griffig gefrästen und leichtgewichtigen Aluminiumschalen bestückt sind. Tiefe Rillen in der ausgeprägten Daumenmulde unterstützen die sichere Handlage. Eine sauber rastende Schiebesicherung gegen versehentliches Auslösen sichert das geschlossene

Messer zusätzlich. Klingenstahl AUS-8. Umsetzbarer Clip (Tip-Up/Tip-Down). Mit hochwertigem Nylon-Etui zur Aufbewahrung. Ges. 20,1 cm. Kl. 8,5 cm. Stärke 3 mm. Gew. 134 g. Mit hochwertigem Nylon-Etui zur Aufbewahrung. Erhältlich in folgenden Versionen:

1 | BÖKER PLUS STRIKE COYOTE DROPPPOINT
Mit coyotefarbenem Aluminiumgriff und Droppointklinge mit Black Stonewash-Finish.
Art.-Nr. 01B0424 € 72,95

2 | BÖKER PLUS STRIKE COYOTE TANTO
Mit coyotefarbenem Aluminiumgriff und Tantoklinge mit Teilwellenschliff und Black Stonewash-Finish.
Art.-Nr. 01B0425 € 72,95

3 | BÖKER PLUS STRIKE DROPPPOINT
Droppointklinge mit glatter Schneide und Stonewash-Finish. Silberfarbene Hardware.
Art.-Nr. 01B0400 € 72,95

4 | BÖKER PLUS STRIKE TANTO
Schwarz beschichtete Tantoklinge mit Teilwellenschliff. Schwarze Hardware.
Art.-Nr. 01B0401 € 72,95

A Achtung: Springmesser. Abgabe nur an berechnigte Personen, s. S. 5.

**A**

5 | Böker Plus Strike
Damast.
€ 147,95

5 | BÖKER PLUS STRIKE DAMAST

Die beliebte Strike Serie ist bekannt für ihre robusten Automatikmesser, die sowohl im Alltag als auch bei Einsatzkräften vollends überzeugen. Aufbauend auf diesem Erfolg präsentiert Böker Plus eine edle Variante mit Klinge aus 192-lagigem Damast. Der schlanke, ergonomisch geformte Griff baut auf soliden Stahlplatinen auf,

die mit griffig gefrästen und leichtgewichtigen Schalen aus schwarzem Aluminium besetzt sind. Tiefe Rillen in der ausgeprägten Daumenmulde unterstützen zudem die sichere Handhabung des Automatikmessers. Die Droppoint-Klinge mit dekorativer Fehlschärfe wird per Druckknopf geöffnet und durch den robusten Button Lock

gehalten, der eine zusätzliche Sicherung durch den Schieberegler erhält. Auf der Rückseite befindet sich ein umsetzbarer Clip (Tip-Up/Tip-Down). Lieferung mit hochwertigem Nylon Etui zur Aufbewahrung. Ges. 20,1 cm. Kl. 8,2 cm. Stärke 2,9 mm. Gew. 137 g.
Art.-Nr. 01B0507DAM € 147,95

A Achtung: Springmesser. Abgabe nur an berechtigte Personen, s. S. 5.

A

1 | Böker Plus AKS-74 Mini Tanto.
€ 77,95



A

2 | Böker Plus AKS-74 Black D2.
€ 73,95



A

3 | Böker Plus AKS-74 Spearpoint D2.
€ 73,95



A

4 | Böker Plus AKS-74 D2.
€ 73,95



1 | BÖKER PLUS AKS-74 MINI TANTO BLACK

Das Böker Plus AKS-74 Mini ist die besonders handliche Version des beliebten Springmessers der Kalashnikov-Serie. Der schwarze Griff aus Aluminium erinnert stark an das Bajonett des berühmten Sturmgewehrs und die erhabenen Strukturbahnen bieten in jeder Situation sicheren Halt. Die ebenfalls beschichtete Tanto-Klinge wird aus rostfreiem AUS-8 gefertigt und kann zusätzlich zum Druckknopf per Schiebesicherung gesichert werden. Mit Clip (Tip-Up). Ges. 14,7 cm. Kl. 6,4 cm. Stärke 3 mm. Gew. 57 g.
Art.-Nr. 01KALS73BT € 77,95

2 – 4 | BÖKER PLUS AKS-74

Das Böker Plus AKS-74 aus der Kalashnikov-Serie gehört mit Sicherheit zu den beliebtesten Modellen unseres Sortiments und wurde in den vergangenen Jahren in zahlreichen verschiedenen Varianten produziert. Der Griff aus Aluminium erinnert stark an das Bajonett des berühmten Sturmgewehrs, die erhabenen Strukturbahnen bieten zudem in jeder Situation sicheren Halt. Die Klinge wird aus rostfreiem D2 gefertigt und kann zusätzlich zum Druckknopf per Schiebesicherung gesichert werden. Mit Fangriemenöse und praktischem Clip (Tip-Up/r). In drei folgenden Varianten erhältlich:

2 | BÖKER PLUS AKS-74 BLACK D2

Grauer Griff aus Aluminium. Die schwarz PTFE-beschichtete Klinge mit Wellenschliff wird aus rostfreiem D2 gefertigt. Ges. 20 cm. Kl. 8,5 cm. Stärke 3 mm. Gew. 103 g.
Art.-Nr. 01KALS94 € 73,95

3 | BÖKER PLUS AKS-74 SPEARPOINT D2

Schwarzer Griff aus Aluminium. Die ebenfalls schwarze Spearpoint-Klinge wird aus rostfreiem D2 gefertigt. Ges. 19,5 cm. Kl. 8,5 cm. Stärke 3 mm. Gew. 105 g.
Art.-Nr. 01KALS95 € 73,95

4 | BÖKER PLUS AKS-74 D2

Schwarzer Griff aus Aluminium. Die gestrahlte Klinge wird aus rostfreiem D2 gefertigt. Ges. 20 cm. Kl. 8,5 cm. Stärke 3 mm. Gew. 102 g.
Art.-Nr. 01KALS93 € 73,95

5 | BÖKER PLUS AKS-74 DAMAST

Das Böker Plus AKS-74 Damast ist eine besonders edle Sammlerversion mit Damastklinge, die unsere überaus erfolgreiche Kalashnikov Taschenmesser-Serie erweitert. Die Spearpoint-Klinge des Automatikmessers begeistert mit dem fein gezeichneten Damast und macht es zu einem exklusiven, aber erschwinglichen Sammlerstück.

Er wird aus 192 Lagen geschmiedet und fällt sofort ins Auge. Als Griffmaterial kommt leichtgewichtiges und stabiles Aluminium zum Einsatz. Ges. 19,5 cm. Kl. 8,5 cm. Gew. 106 g.
Art.-Nr. 01KALS75DAM € 149,95

6 | BÖKER PLUS AKS-74 CPM-S30V

Die enormen Stückzahlen der Kalashnikov-Modelle, die wir in all den Jahren in den verschiedensten Varianten verkauft haben, legen ein beredtes Zeugnis ab über die Beliebtheit dieser Serie bei unseren Kunden und Fans. Mit dieser High-End-Version des Automatikmessers verneigen wir uns vor unseren Fans und deren Treue zu uns und bieten mit dem pulvermetallurgischen Hochleistungsstahl CPM-S30V in der Kalashnikov-Serie ein ganz besonderes Highlight an. Der amerikanische CPM-S30V ist seit vielen Jahren einer der Top-Klingenstähle weltweit und durch den hohen Materialpreis eigentlich ausschließlich im Hochpreissegment vertreten. Der CPM-S30V bietet dem Messerenthusiasten nun die Möglichkeit, ein Messer mit diesem Premium-Klingenstahl zu einem erschwinglichen Preis zu erwerben. Das Satin-Finish der Klinge hebt das Modell auch optisch vom Standardmodell ab. Ges. 20 cm. Kl. 8,5 cm. Gew. 120 g.
Art.-Nr. 01KALS30 € 143,95

A Achtung: Springmesser. Abgabe nur an berechtigte Personen, s. S. 5.

A

5 | Böker Plus AKS-74 Damast.
€ 149,95



A

6 | Böker Plus AKS-74 CPM-S30V.
€ 143,95



A

7 | Böker Plus AKS-74 Mini D2.
€ 60,95



A

8 | Böker Plus
Kalashnikov 74 Auto.
€ 88,95



7 | BÖKER PLUS AKS-74 MINI D2

Das Böker Plus AKS-74 Mini ist die besonders handliche Version des beliebten Springmessers der Kalashnikov-Serie. Der schwarze Griff aus Aluminium erinnert stark an das Bajonett des berühmten Sturmgewehrs, die erhabenen Strukturbahnen bieten zudem in jeder Situation sicheren Halt. Die gestrahlte Klinge wird aus rostfreiem D2 gefertigt und kann zusätzlich zum

Druckknopf per Schiebeseicherung gesichert werden. Mit Fangriemenöse und praktischem Clip (Tip-Up/r). Ges. 14,7 cm. Kl. 6,4 cm. Stärke 3 mm. Gew. 57 g.
Art.-Nr. 01KALS92 € 60,95

8 | BÖKER PLUS KALASHNIKOV 74 AUTO

Die Vorgabe bei der Entwicklung des Böker Kalashnikov war es, Designelemente des Sturm-

gewehrs AK-47 zu integrieren. Das auffälligste Wiedererkennungsmerkmal ist die markante Klinge aus D2, die stilistisch der Bajonettklinge des AK-47 entspricht. Ges. 19,5 cm. Kl. 8,5 cm. Stärke 3 mm. Gew. 107 g.
Art.-Nr. 01KALS135 € 88,95

KALASHNIKOV

Als einziger Lizenznehmer des Namens Kalashnikov für Messer weltweit produziert die Böker Manufaktur seit 2003 die Messer unter dem Namen des Generals Mikhail Timofejevitch Kalashnikov. Die Partnerschaft wurde 2001 durch Besuche des Geschäftsführers Carsten Felix-Dalichow bei der Familie in Moskau und direkt bei Mikhail T. Kalashnikov in Ischewsk aufgebaut und besiegelt. Im Jahr darauf erfolgte ein Gegenbesuch und eine umfassende Besichtigung des Solinger Werkes mit Pressekonferenz. Hier konnte sich Mikhail Kalashnikov überzeugen, dass die Fertigung seinen hohen Qualitätsansprüchen genügt. Anschließend wurde die neue Produktserie gemeinsam auf der Shot Show in Orlando der Weltöffentlichkeit präsentiert. Bei allem Weltruhm, allen militärischen Ehren und seinen gesellschaftlichen Möglichkeiten blieb Mikhail Kalashnikov zeitlebens ein bescheidener und angenehmer Mensch. So sah und bezeichnete er sich stets als Ingenieur und nicht als General oder Genie.

Durch seine Erfahrungen in einem russischen Lazarett im 2. Weltkrieg war der Wunsch in ihm erwachsen, seinen Kameraden eine funktionierende Waffe zu ihrer eigenen und zur Verteidigung ihres Landes zu geben. So entstand 1947 das berühmte Sturmgewehr Automat Kalashnikov. Bei der Konzeption der Messerserie war Kalashnikovs zentrale Bedingung, dass die Messer seiner fachlichen Maxime gerecht wurden: „Einfach in der Konstruktion, robust und zuverlässig im Umgang.“ Das Modell der ersten Stunde, das Böker Kalashnikov Black, übernimmt Designelemente des AK-Sturmgewehrs. Der Steg zwischen den Griffenlagen hat die Form der Kühlungsschlitze im Handschutz der AK 47. Die Clippoint-Klinge mit Schor ist dem Kalashnikov-Bajonett AK47/59 entlehnt. Die Böker Manufaktur achtet sorgfältig darauf, dass auch alle Folge-Modelle den hohen Funktions- und Qualitätsansprüchen des 2013 verstorbenen Generals Mikhail Kalashnikov gerecht werden.



GENERAL KALASHNIKOV
*10.11.1919 † 23.12.2013

A Achtung: Springmesser. Abgabe nur an berechtigte Personen, s. S. 5.

BÖKER PLUS



1 | Böker Plus
Stubby Swiss D2.
€ 60,95



2 | Böker Plus AK101 2.0.
€ 110,95



3 | Böker Plus AK-14.
€ 72,95



4 | Böker Plus Boxcutter.
€ 67,95



1 | BÖKER PLUS STUBBY SWISS D2

Dass ein kleines Messer nicht immer zierlich sein muss, ist sicher keine neue Erkenntnis. Aber dass das Böker Plus AKS-74 als Stubby zwischen der Standardgröße und den Mini-Modellen eine so gelungene Brücke schlägt, hat uns selbst überrascht. Mit einer Ergonomie, die auch größeren Händen oder bei kraftvollerem Einsatz maximale Kontrolle bietet, ist das Plus AKS-74 Stubby die erste Wahl für alle, die viel Power und Kompaktheit an einem Messer zu schätzen wissen. Die handlichen Abmaße erlauben es, mit einer nur minimal gekürzten D2-Klinge eine Version anzubieten, die auch dem aktuellen Schweizer Waffenrecht entspricht. Dieses erlaubt Springmesser nur mit einer Gesamtlänge bis zwölf Zentimeter bei maximal fünf Zentimeter Klingenslänge. Der EDP-beschichtete schwarze Griff aus Aluminium erinnert stark an das Bajonett des berühmten Sturmgewehrs, die erhabenen Strukturbahnen bieten zudem in jeder Situation sicheren Halt. Mit Fangriemenöse und praktischem Clip (Tip-Up/r). Ges. 12 cm. Kl. 4,8 cm. Stärke 3 mm. Gew. 69 g.
Art.-Nr. 01KALS91 € 60,95

2 | BÖKER PLUS AK101 2.0

Das Böker Plus AK-101 2.0 aus der Kalashnikov-Serie ist ein ausgewachsenes Heavy Duty-Messer, das sowohl für den taktischen Einsatz als auch zur Outdoor-Anwendung geeignet ist. Der Griff aus Kunststoff liegt dank der strukturierten

Oberfläche, den typischen Querstegen sowie der Fingerrillen sicher in der Hand. Die Riffelungen im Bereich der Daumenauflage garantieren zudem kontrolliertes Schneiden. In der Version 2.0 wartet das Taschenmesser mit einer schwarz beschichteten Droppoint-Klinge aus D2 auf, die selbst mit Handschuhen per Flipper oder beidseitig erreichbarem Daumenheber problemlos geöffnet werden kann. Der Glasbrecher am Griffende erweitert das Anwendungsspektrum noch einmal erheblich. Die unter der Griffschale gelagerten Stahl-Liner verleihen der gesamten Konstruktion die nötige Stabilität. Verriegelt wird das Taschenmesser durch den zuverlässigen Liner Lock-Verschluss. Mit Fangriemenöse und Clip (Tip-Up/r). Ges. 25 cm. Kl. 10,3 cm. Stärke 3,5 mm. Gew. 202 g.

Art.-Nr. 01KAL105 € 110,95

3 | BÖKER PLUS AK-14

Das Modell 2014 der Kalashnikov-Serie bietet mit seinen Holzeinlagen im Aluminiumgriff eine ganz eigene Optik. Die Klinge öffnet per Flipper oder Daumenknopf und wird per Linerlock verriegelt. Glasbrecher und Gurtschneider vervollständigen die Ausstattung. Klingenslänge 440C. Lieferung mit Kalashnikov-Gürtelsetui aus Nylon im Geschenkarton. Ges. 22 cm. Kl. 9,3 cm. Stärke 3 mm. Gew. 205 g.

Art.-Nr. 01KAL14 € 72,95

4 | BÖKER PLUS BOXCUTTER

Wenn out-of-the-box; dann richtig! Dass die beliebte Böker Plus Kalashnikov Reihe gerne über den Tellerrand hinausschaut, belegt das geniale Boxcutter in eindrucksvoller Weise. Im Wesen ein Cuttermesser, im Herzen ein Automatikmesser, in der Seele ein Böker Plus. Der Hybrid öffnet mit dem bewährten Druckknopf nunmehr einen massiven Klingenhalter aus 420J2, in den handelsübliche Trapezklingen unkompliziert eingesetzt werden können. Der hintere Bereich des Klingenhalters ist als lebensrettender Gurtschneider konzipiert und erhöht damit die Flexibilität des Springmessers. Pakete öffnen, Kartons zerschneiden, Seile durchtrennen und alles, was der Alltag an Schneidarbeiten bereithält, meistert das Taschenmesser gewohnt leichtfüßig. Ausschlaggebend dafür ist die satte Haptik, die der ausgewachsene, ergonomische und hochfeste Aluminiumgriff für das nötige Plus an Arbeitssicherheit, Kontrolle und ein leichtes Schneiden bereithält. Nach Verschleiß können die Wechselklingen wie bei einem Teppichmesser im Handumdrehen ausgetauscht werden. Gegen ein versehentliches Betätigen des Push Button Druckknopfes ist ein zusätzlicher Schieberiegel an der Oberseite des Griffs platziert. Mit Deep-Carry Clip (Tip-Up/r), Fangriemenöse und jeder Menge out-of-the-box Mentalität. Lieferung mit Trapezklinge. Ges. 18,5 cm. Kl. 7,7 cm. Stärke 4 mm. Gew. 230 g.

Art.-Nr. 01KALS149 € 67,95



Achtung: Springmesser. Abgabe nur an berechtigte Personen, s. S. 5.



5 | BÖKER PLUS UTILITY OTF

Die Lage: unübersichtlich; hektisch. Das Adrenalin: unkontrolliert. Die Reaktion: entscheidend. In Notsituationen kommt es vor allem auf einen klaren Verstand, Vertrauen in die eigenen Fähigkeiten sowie das richtige Equipment an. Das Böker Plus Utility OTF Rettungswerkzeug behält auch in brenzligen Situationen immer einen kühlen Kopf, um jederzeit Herr der Lage zu bleiben. Inspiriert von den bewährten Böker Plus und Magnum Rettungsmessern verbindet das clevere Notfallwerkzeug wie kein zweites Vielseitigkeit mit hoher Anpassungsfähigkeit, Zuverlässigkeit und intuitiver Bedienung. Ausgestattet mit dem geschätzten, von Springmessern bekannten OTF-Mechanismus (out the front) schnellst beim Betätigen des rutschfesten, an der Oberseite des Tools befindlichen Daumenschiebers der Klingenhalter mit klanggewaltiger Dynamik aus der Vorderseite des Griffs hervor- und bei erneuter Betätigung wieder hinein. Die verwendete Hakenklinge ist am vorderen Ende abgerundet und auf der Innenseite angeschliffen. Im Falle eines Unfalls wird somit sichergestellt, dass Kleidung und Gurte zuverlässig durchtrennt werden können, ohne dabei den Verunfallten zu verletzen. Sollte die Klinge einmal an Schärfe verlieren oder beschädigt werden, kann sie im Handumdrehen gewechselt und in der Klingenhalterung fixiert werden. Maximale Stabilität verspricht der schwarze Griff aus hochfestem Aluminium, der eine aufgeräumte Optik mit kompromissloser Funktionalität vereint. Riffelungen an neuralgischen Punkten sorgen für einen außergewöhnlichen Halt, während der Glasbrecher am Griffende im Notfall Leben retten kann. Das Bundeskriminalamt (BKA) teilt diese Auffassung und stuft das Böker Plus Utility OTF als ein im Besitz erlaubtes und in Deutschland öffentlich frei führbares Rettungstool ein, da es im Sinne des Deutschen Waffengesetzes (WaffG) gemäß Feststellungsbescheid (Aktenzeichen SO13-5164.01-Z-558) nicht den üblichen Waffen- und Verbotskriterien entspricht. Hinweis: Der Feststellungsbescheid zur Besitz- und Führungserlaubnis des Böker Plus Utility OTF bezieht sich ausschließlich auf die Nutzung mit einer Hakenklinge und greift nicht bei der Verwendung mit einer Trapezklinge. Mit Tip-Up Clip (r) für eine diskrete Deep-Carry-Trageweise sowie Edelstahl-Wechselklinge mit Rettungshaken. Böker Plus Utility OTF – RescUtility in Reinform! Ges. 13,5 cm. Kl. 0,9 cm. Halterung 4,35 cm. Stärke 0,6 mm. Halterung 0,34 cm. Gew. 90 g. Art.-Nr. 01BP0018 € 99,95



5 | Böker Plus Utility OTF.
€ 99,95

MIT GLASBRECHER

1 | Böker Plus Rescue OTF.
€ 154,95



Pos. 2
Gurt-
schneider

2 | Böker Plus Savior 2.
€ 55,95



Pos. 3
Gurt-
schneider

3 | Böker Plus Savior 1.
€ 55,95



1 | BÖKER PLUS RESCUE OTF

Ein Rettungswerkzeug muss in einer Not- und Stresssituation schnell, einfach und zuverlässig zu bedienen sein. Die technisch beste Lösung diesem Anspruch gerecht zu werden, bildet eine Konstruktion mit automatischer Schubklinge (englisch OTF, kurz für Out-of-The-Front) mit robust konstruierter und sorgfältig verarbeiteter Mechanik. Nach deutschem Waffengesetz sind OTF-Messer zunächst verboten (WaffG §1 Absatz 4 in Verbindung mit Anlage 1 Abschnitt 1 Unterabschnitt 2.1.1).

Für das Rettungswerkzeug Böker Plus Rescue OTF liegt jedoch ein Feststellungsbescheid des Bundeskriminalamtes vor, der die Waffen- und Verbotseigenschaften dieses Werkzeuges aufgrund der Klingensform verneint. (Aktenzeichen S013-5164.01-Z-543) Der Besitz und sogar das Führen dieses Tools in der Öffentlichkeit (in Deutschland) ist erlaubt. Der absolut zuverlässig arbeitende und bewährte Mechanismus mit kräftiger Feder wurde von den OTFs der Springmesserserie Kalashnikov übernommen, die Böker seit vielen Jahren im Ausland wie z. B. in Frankreich oder in den USA vertreibt. Die als Rettungshaken gestaltete Klinge mit abgerundeter Spitze verhindert versehentliche

Verletzungen bei einer Fremd- oder Selbstrettung. Die Schneide mit Innenradius hinter der Spitze ermöglicht das schnelle und intuitive Kappen von Gurten, Schnur und Kernmantelseilen, sowie das sichere Auftrennen von Bekleidung verletzter Personen. Der bissige Wellenschliff in der zweiten Hälfte der Schneide ermöglicht das Trennen von dicken und verkrusteten Tauen. Aufgrund seiner extremen Schnitthaltigkeit im Zugschnittbereich wurde der rostträge Stahl D2 für die Klinge verwendet. Der Griffkörper aus Aluminium ist mit ausgeprägten Fingerrillen versehen und zusätzlich rutschfest texturiert. Der Kern des obligatorischen Glasbrechers ist aus extrem hartem Wolframcarbid gefertigt. Für einen problemlosen Austausch bei Verschleiß wurde der Glasbrecher mit Schraubgewinde mit dem Griff verbunden. Mit Deep-Carry-Federstahl-Clip und einem Nylonetui. Ges. 22 cm. Kl. 9 cm. Stärke 2,8 mm. Gew. 143 g. Art.-Nr. 01KALS146 € 154,95

Verletzungen bei einer Fremd- oder Selbstrettung. Die Schneide mit Innenradius hinter der Spitze ermöglicht das schnelle und intuitive Kappen von Gurten, Schnur und Kernmantelseilen, sowie das sichere Auftrennen von Bekleidung verletzter Personen. Der bissige Wellenschliff in der zweiten Hälfte der Schneide ermöglicht das Trennen von dicken und verkrusteten Tauen. Aufgrund seiner extremen Schnitthaltigkeit im Zugschnittbereich wurde der rostträge Stahl D2 für die Klinge verwendet. Der Griffkörper aus Aluminium ist mit ausgeprägten Fingerrillen versehen und zusätzlich rutschfest texturiert. Der Kern des obligatorischen Glasbrechers ist aus extrem hartem Wolframcarbid gefertigt. Für einen problemlosen Austausch bei Verschleiß wurde der Glasbrecher mit Schraubgewinde mit dem Griff verbunden. Mit Deep-Carry-Federstahl-Clip und einem Nylonetui. Ges. 22 cm. Kl. 9 cm. Stärke 2,8 mm. Gew. 143 g. Art.-Nr. 01KALS146 € 154,95

Der Kern des obligatorischen Glasbrechers ist aus extrem hartem Wolframcarbid gefertigt. Für einen problemlosen Austausch bei Verschleiß wurde der Glasbrecher mit Schraubgewinde mit dem Griff verbunden. Mit Deep-Carry-Federstahl-Clip und einem Nylonetui. Ges. 22 cm. Kl. 9 cm. Stärke 2,8 mm. Gew. 143 g. Art.-Nr. 01KALS146 € 154,95

2 – 3 | BÖKER PLUS SAVIOR

Die Rettungsmesserserie Böker Plus Savior ist sowohl für den privaten Nutzer konzipiert, der sich für den Fall eines Unfalles für die Fremd- oder Eigenhilfe wappnen möchte, als auch für den professionellen Anwender, der das Messer

dienstlich als Rettungswerkzeug führt. Solide Stahlplatinen tragen eine glasfaserverstärkte Kunststoffbeschaltung, die an strategischen Stellen mit direkt aufgespritzten grifffördernden TPR-Gummieinlagen versehen ist. Dies gewährleistet ein sicheres Handling auch bei Nässe oder Kälte und in Stresssituationen. Der auswechselbare Glasbrecher am Griffende knackt zuverlässig jede Seitenscheibe, und der ausklappbare Gurtschneider ermöglicht das gefahrlose Kappen von Gurten auch nah am Körper. Die Messer sind mit einem abnehmbaren Clip (Tip-Down) ausgestattet. Verriegelung per Linerlock. Klingens Stahl Sandvik 12C27. Lieferung mit hochwertigem Nylon-Gürteletui.

2 | BÖKER PLUS SAVIOR 2

Griff mit schwarzen TPR-Gripzonen. Klinge mit Teilwellenschliff und Flipper. Ges. 21,1 cm. Kl. 8,5 cm. Stärke 3,3 mm. Gew. 159 g. Art.-Nr. 01B0321 € 55,95

3 | BÖKER PLUS SAVIOR 1

Griff mit roten TPR-Gripzonen. Klinge mit glatter Schneide und abnehmbarem Daumenknopf. Ges. 20,8 cm. Kl. 8,4 cm. Stärke 3,3 mm. Gew. 172 g. Art.-Nr. 01B0320 € 55,95



BÖKER SPENDET 5 €
VOM VERKAUFSERLÖS
JEDES MESSERS AN DIE
SEENOTRETTNER DER DGZRS.



4 | Boker Plus Seenotretter 01.
€ 44,95

BÖKER PLUS

4 | BÖKER PLUS SEENOTRETTNER 01

Zuständig für die Suche und Rettung auf Nord- und Ostsee – rund um die Uhr und bei jedem Wetter. Das leisten die Seenotretter. Keine Helden, sondern Profis – so bescheiden und gleichzeitig streng gegen sich selbst ist ihr Motto. Seit der Gründung vor über 158 Jahren ist der offizielle rechtliche Name Deutsche Gesellschaft zur Rettung Schiffbrüchiger (DGzRS). Von der Bundesrepublik Deutschland ist dieser Gesellschaft die hoheitliche Aufgabe dieses maritimen Such- und Rettungsdienstes in den Gebieten Nord- und Ostsee übertragen. Sie gewährleisten heute einen der modernsten und professionellsten Seenotrettungsdienste der Welt. Das oberste Ziel ist die schnelle und effektive Rettung von Menschenleben. Um dieses Ziel frei von Fremdeinfluss und anderen Interessen zu

halten, setzen die Seenotretter von Anfang an auf Unabhängigkeit und verzichten bewusst auf die Inanspruchnahme öffentlicher Gelder. Die Finanzierung beruht ausschließlich auf freiwilligen Spenden. Die Rettung von Menschenleben unter Einsatz des eigenen Lebens erfolgt überwiegend durch freiwillige ehrenamtlich engagierte Seenotretter.

In enger Zusammenarbeit mit diesen Offshore-Profis haben wir das Boker Plus Seenotretter 1 entwickelt, das die hohen Anforderungen auf hoher See erfüllt. Als klassisches No-Nonsense-Takelmesser richtet es sich an professionelle und private Anwender auf maritimen und Binnengewässern oder Menschen, die viel mit Tauen arbeiten. Es besteht vollständig aus rostfreiem Edelstahl. Die Hauptklinge aus

1.4116 ist mit einer halben Welle versehen, um verkrustete Tauen und Gurte zu durchtrennen. Der Marlspieker (zum Aufstechen verhärteter Knoten) enthält zusätzlich Schüssel- und Flaschenöffner. Beide Klingen werden durch einen robusten und schmutzunempfindlichen Slip-Joint in Position gehalten. Für Haltbar- und Zuverlässigkeit wurde auf massive Domehead-Nieten anstelle von Schrauben gesetzt. Die vordere Schale ist mit dem bekannten Logo der Seenotretter mit Hansekreuz geprägt. Das Tragen wird durch einen Deep-Carry-Clip (Tip-Up/r) erleichtert. Vor Verlust schützt eine großzügig dimensionierte Reepschnuröse. Boker spendet 5€ vom Verkaufserlös jedes Messers an die Seenotretter der DGzRS. Ges. 19,5 cm. Kl. 8,45 cm. Stärke 2,3 mm. Gew. 172 g.
Art.-Nr. 01B0547 € 44,95



1 | Böker Plus Little Dvalin.
€ 71,95

2 | Böker Plus Little Dvalin Tanto.
€ 71,95



3 | Böker Plus Dvalin Folder Drop.
€ 113,95



4 | Böker Plus Dvalin Folder Tanto.
€ 114,95



Pos. 1 – 4: Drucken Sie Griffschalen auf einem 3D-Drucker selbst aus.

1 – 4 | BÖKER PLUS LITTLE DVALIN & DVALIN

Als einer von vier Schmieden schuf der Zwerg Dvalin das Halsband Brisingamen für die germanische Liebesgöttin Freya. In der nordischen Mythologie werden dem besonderen Halsschmuck Magie, Liebe aber auch Trauer und Leid nachgesagt. So versprochen Freyas Tränen im Himmel stets reiche Früchte auf Erden. Es war jedoch der Zorn des Göttervaters Odin, der die Liebesgöttin nicht selten dazu veranlasste, Kriege in der Menschenwelt zu entfachen. Dirk Hofmeister von Midgards-Messer ließ sich von der nordischen Schmiedekunst inspirieren und schuf die überaus stabilen Böker Plus Little Dvalin und Dvalin Folder.

1 | BÖKER PLUS LITTLE DVALIN

Das feststehende Messer überzeugt mit seiner kompakten Baugröße und wuchtigen Spearpoint-Klinge aus D2, die mit einer dunkelgrauen Titanbeschichtung und einer

ausgeprägten Hohlkehle versehen ist. Die Riffelung am Klingenträger verspricht eine sichere Daumenablage bei schwierigen Schneidarbeiten. Dem Zorn der Götter zum Trotz liegt der wohlgeformte und in Teilen geriffelte Griff aus G10 stets sicher in der Hand. Mit einem handelsüblichen 3D-Drucker lassen sich alternative Griffschalen in den verschiedensten Formen, Farben und Materialien einfach selbst ausdrucken. Mit Fangriemenöse, Gürtelclip und hochwertiger Kydexscheide. Ges. 16,6 cm. Kl. 8 cm. Stärke 5,7 mm. Gew. 157 g.
Art.-Nr. 02B0033 € 71,95

2 | BÖKER PLUS LITTLE DVALIN TANTO

Tanto-Variante von Pos. 1 (Little Dvalin). Das feststehende Messer überzeugt mit seiner kompakten Baugröße und einer wuchtigen Tanto-Klinge aus D2. Ges. 16,6 cm. Kl. 8 cm. Stärke 5,7 mm. Gew. 162 g.
Art.-Nr. 02B0034 € 71,95

3 | BÖKER PLUS DVALIN FOLDER DROP

Das kraftvolle Dvalin Folder Drop überzeugt mit seiner kompakten Baugröße und wartet mit einer kugelgelagerten Droppoint-Klinge aus D2 auf,

die mit einem herben Stonewash-Finish sowie einer ausgeprägten, beidseitigen Hohlkehle als Nagelhau zum Öffnen des Klappmessers versehen ist. Die Riffelung am Klingenträger verspricht eine sichere Daumenablage bei schwierigen Schneidarbeiten. Dem Zorn der Götter zum Trotz liegt der wohlgeformte und in Teilen geriffelte Griff aus G10 stets sicher in der Hand. Auf der Rückseite des Griffs verbirgt sich der Edelstahl Frame Lock, der die Klinge zuverlässig sichert. Mit einem handelsüblichen 3D-Drucker lassen sich alternative Griffschalen in den verschiedensten Formen, Farben und Materialien einfach selbst ausdrucken. Der Tip-Up Clip (r) greift die Textur des Griffes auf, während die Fangriemenöse den Tragekomfort erweitert. Lieferung mit hochwertigem Nylon Etui zur Aufbewahrung. Ges. 16,4 cm. Kl. 7 cm. Stärke 5,19 mm. Gew. 171 g.
Art.-Nr. 01B0548 € 113,95

4 | BÖKER PLUS DVALIN FOLDER TANTO

Tanto-Variante von Pos. 3 (Dvalin Folder Drop). Kugelgelagerte Tanto-Klinge aus D2 mit einem herben Stonewash-Finish sowie einem Griff aus G10. Ges. 16,4 cm. Kl. 7,1 cm. Stärke 5 mm. Gew. 171 g.
Art.-Nr. 01B0549 € 114,95



5 | Böker Plus Hermod Folder.
€ 99,95



6 | Böker Plus Sigurd 42.
€ 59,95



5 | BÖKER PLUS HERMOD FOLDER

Big, bigger, Midgards! Wer ein massives Messer mit unverkennbarer Handschrift sucht, kommt an Dirk Hofmeister von Midgards Messer nicht vorbei. Das haben auch die nordischen Götter erkannt, die jüngst auf eine klappbare Variante des bewährten Böker Plus Hermod bestanden. Der Designer vom Bodensee entsprach den anspruchsvollen Wünschen aus Asgard und präsentiert ein ausgewachsenes Taschenmesser, das über das Schicksal selbst schwierigster Schneidarbeiten entscheidet. Gewaltig, furchtlos und vor allem praktisch – der Hermod Folder ist in jeder Hinsicht imposant. Kraftvoll, die kugelgelagerte Klinge aus D2 mit Stonewash-Finish. Episch, der ergonomische Griff aus

CNC-gefrästem G10 mit rutschfester, diagonalen Mosaiktextur, an die der Tip-Up Clip (r) konsequent anknüpft. Mythisch der Nagelhau zum Öffnen sowie der beeindruckende Liner-Lock zum Verriegeln der Klinge. Zur Erhöhung der Arbeits- und Transportsicherheit wird ein zusätzlicher Splint, ähnlich dem einer Handgranate, in den vorderen Teil des Griffs geschraubt, um ein versehentliches Schließen oder Öffnen zu verhindern. Für maximale Haptik sorgen Jimpings am Klingenrücken, die sich über die gesamte Griffoberseite samt Linern erstrecken. Weitere Tragemöglichkeiten eröffnet die Fangriemenöse, in der ein lebensrettender Glasbrecher integriert ist. Lieferung mit hochwertigem Nylon-Etui und dem Geist nordischer Schmiedekunst. Ges. 22,2 cm. Kl. 9,2 cm. Stärke 4,8 mm. Gew. 240 g.
Art.-Nr. 01B0914 € 99,95

6 | BÖKER PLUS SIGURD 42

Es waren jene Tugenden aus Kühnheit, List und schierer Kraft, mit denen Sigurd (dt. Siegfried) aus der Nibelungensage das Schicksal des Drachen besiegelt hat. Diese wesensgebenden Attribute vereint Dirk Hofmeister von Midgards Messer heldenhaft im Böker Plus Sigurd 42. Als geschätzter und entsandter Messermacher der nordischen Götterzunft weiß er wie kein zweiter, eine perfekte Symbiose aus Mythos und Material zu schaffen. Die schlanke Ganzstahlkonstruktion aus D2 ist mit einer Droppoint Klinge im Stonewash-Finish ausgestattet. Zahlreiche Aussparungen entlang des Griffs reduzieren das Gewicht, während Riffelungen an der Oberseite sowie der markante Ring am Griffende für eine herausragende Haptik sorgen. Dank Kydexscheide und Gürtelclip kann das feststehende Messer sowohl als Neck Knife als auch in diskreter Trageweise zwischen Hose und Körper getragen werden. Freie Besitz- und Führungslaubnis im Sinne des Deutschen Waffengesetzes (WaffG) gemäß BKA Feststellungsbescheid S013-5164.01-Z-557. Ges. 16,1 cm. Kl. 5,5 cm. Stärke 3,7 mm. Gew. 34 g.
Art.-Nr. 02B0098 € 59,95

1 | Böker Plus
Urd XL.
€ 66,95



2 | Böker Plus
Andhrimnir Mini.
€ 84,95



3 | Böker Plus Hermod 2.0.
€ 88,95



1 | BÖKER PLUS URD XL

Das sagenumwobene Asgard hat eigens für Böker seine Pforten geöffnet und Dirk Hofmeister von Midgards Messer magische Einblicke in die Welt der Götter, ruhmreicher Krieger und liebevollen Kunsthandwerks gewährt. Zurück auf Erden hat der Messerdesigner vom Bodensee nichts weniger als geballte Wikinger-Power im XL-Format mit im Gepäck. Das beliebte URD erhält eine ausgewachsene Variante mit einer ehrfürchtigen Wharnccliffe-Klinge aus mythischem D2 Stahl, wie sie nur von den legendären Nordmännern stammen kann. Satin Finish, beidseitige Hohlkehle und nordisch anmutende Durchbrüche verzieren die 5,6 mm dicke Klinge und machen das in Vollerl-Bauweise konstruierte URD XL zum perfekten Schneidwerkzeug für den Alltag. Die Jimpings am Klengerücken gehen in die gefrästen Griffschalen aus rot-schwarzem G10 über und sorgen für kompromisslose Stabilität sowie sicheren Halt. Das feststehende Messer wird mit einer passgenauen Kydexscheide und

einem stattlichen Gürteladapter geliefert – wer braucht da schon Hornhelm und Vollbart? Ges. 15 cm. Kl. 7,5 cm. Stärke 5,6 mm. Gew. 188 g.
Art.-Nr. 02B0092 € 66,95

2 | BÖKER PLUS ANDHRIMNIR MINI

In der nordischen Mythologie kümmerte sich Andhrimnir einst in unermüdlicher Weise um das leibliche Wohl der Götter wie auch der ehrenvoll Gefallenen, die im sorgenfreien Kriegerparadies Walhalla ihr Fortbestehen ausgiebig frönten. Dazu schlachtete er Tag für Tag das Tier Sæhrimnir, das in der Nacht wiedererweckt wurde, um am nächsten Tag erneut verspeist zu werden. Ein noch höheres Ansehen in der Gunst der Götter hätte dem Koch ein flüchtiger Blick nach Midgard (nordischer Begriff für Erde /Welt) erbracht, denn Messermacher Dirk Hofmeister weiß wie kein Zweiter, wie man mythische Klingen mit nordischem Zauber fertigt. Das Andhrimnir Mini trägt unverkennbar die Handschrift von Midgards Messer: Vollerlbaulose, eine 6 mm starke Wharnccliffe-Klinge aus D2 im kernigen Two-Tone-Finish mit beidseitiger Hohlkehle und Jimpings sorgen für höchste Funktion bei maximaler Stabilität für alle

Pos. 1 – 3:
Andere Griffschalen in den unterschiedlichsten Formen und Farben können direkt bei uns als Datei für den heimischen 3D-Drucker heruntergeladen werden oder bei Midgards Messer individuell angefertigt werden lassen.



tägliche Schneidarbeiten. Die ergonomischen, gefrästen Griffschalen aus G10 ermöglichen ein angenehmes und ermüdungsfreies Arbeiten. Die passgenaue Kydexscheide mit ausgewachsenem Gürteladapter sowie Fangriemenöse runden das Paket stimmig ab und lassen den Geist der Wikinger im feststehenden Messer wieder aufleben. Ges. 15 cm. Kl. 8,5 cm. Stärke 6 mm. Gew. 182 g.

Art.-Nr. 02B0091 € 84,95

3 | BÖKER PLUS HERMOD 2.0

Dirk Hofmeister von Midgards Messer legt mit dem Böker Plus Hermod 2.0 ein weiteres praxistaugliches Outdoormesser vor, für das sich alternative Griffschalen in den verschiedensten Formen, Farben und Materialien einfach selbst ausdrucken lassen. Das auch als Rettungs- und Überlebensmesser konzipierte Hermod 2.0 ist mit einer Stonewash-Klinge aus D2 ausgestattet und als Vollerl-Konstruktion ausgeführt. Der hohe Anschlag sorgt trotz der massiven Klinge für gute Schneideigenschaften. Die konturierten Griffschalen aus schwarzem G10 sind ergonomisch geformt und geben der Hand einen ausgezeichneten Halt, auch bei Kälte oder im Einsatz mit Handschuhen. Ausgeprägte Riffelungen im Bereich der Daumenauflage und am Griffende erhöhen die Arbeitssicherheit zusätzlich. Mit Glasbrecher, Fangriemenöse, passgenauer Kydexscheide und praktischem Gürteladapter. Ges. 21,5 cm. Kl. 10,6 cm. Stärke 4,7 mm. Gew. 181 g.

Art.-Nr. 02B0053 € 88,95

4 | Böker Plus Ylvi.
€ 66,95



Pos. 4 – 5: Drucken Sie Griffschalen auf einem 3D-Drucker selbst aus.

5 | Böker Plus Sigyn.
€ 55,95



6 | Böker Plus Superlight Tanto.
€ 47,95



4 | BÖKER PLUS YLVI

Das geradlinige Böker Plus Ylvi ist als praxistaugliches EDC-Messer und Neck Knife allen Schneidaufgaben des Alltags gewachsen. Es ist in Zusammenarbeit mit Dirk Hofmeister entstanden und lässt sich wie die bisherigen Modelle von Midgards Messer mit verschiedenen Griffschalen ausstatten, die mit einem handelsüblichen 3D-Drucker in den verschiedensten Formen, Farben und Materialien einfach selbst gedruckt werden können. Die überaus stabile Vollerl-Konstruktion aus D2 ist mit einem Stonewash-Finish versehen und liegt dank zahlreicher Riffelungen stets sicher in der Hand. Gewichtsreduzierende Aussparungen, eine dekorative Hohlkehle und eine großzügige Fangriemenöse runden die Ausstattung des Ylvi ab. Mit Stonewash-Clip, Kugelkette und passgenauer Kydexscheide. Ges. 16,1 cm. Kl. 5,8 cm. Stärke 4,7 mm. Gew. 93 g. Art.-Nr. 02B0038 € 66,95

5 | BÖKER PLUS SIGYN

Das überaus handliche Böker Plus Sigyn ist ein leichtgewichtiges Neck Knife, das von Andre Schröter entworfen wurde und sich wie die bisherigen Modelle von Midgards Messer mit verschiedenen Griffschalen ausstatten lässt. Mit einem handelsüblichen 3D-Drucker lassen sich diese in den verschiedensten Formen, Farben und Materialien einfach selbst ausdrucken. Ausgeliefert wird das kompakte Dreifingermesser mit einem ergonomisch geformten Griff aus widerstandsfähigem G10. Die fein texturierten Griffschalen liegen auch bei Nässe sicher in der Hand und sind zusätzlich mit einer roten Fiberlage versehen. Riffelungen im Bereich der Daumenauflage erhöhen die Arbeitssicherheit zusätzlich. Die satinierte Droppoint-Klinge wird aus D2 gefertigt und ist mit einer dekorativen Hohlkehle ausgestattet. Legt man zwei Böker Plus Sigyn Modelle nebeneinander, so ergibt sich unverkennbar ein wunderschönes Herz. Welches Symbol könnte die Liebe zwischen zwei Messerfans besser symbolisieren? Mit Fangriemenöse, Kugelkette und passgenauer Kydexscheide. Ges. 11 cm. Kl. 5 cm. Stärke 4,6 mm. Gew. 67 g. Art.-Nr. 02B0037 € 55,95

6 | BÖKER PLUS SUPERLIGHT TANTO

Super tough, super bright, Superlight! Auf Geheiß der nordischen Götter brachte Dirk Hofmeister von Midgards Messer mit dem Böker Plus Superlight Tanto ein kraftvolles Meisterwerk mit ausgedehnter Leichtigkeit und aufregender Performance empor. In hochfester Ganzstahlkonstruktion erschaffen, entfaltet das feststehende Messer pure Emotion mit jedem Schnitt. Die massive Tanto-Klinge aus schnitthaltigem D2 Stahl, versehen mit einem mythischen Stonewash-Finish, schafft spielerisch den Spagat zwischen Präzision und Belastung im breiten Spektrum von EDC bis Outdoor. Gewichtsreduzierende, asymmetrische Durchbrüche im Griff des Skelettmessers bringen Haptik und Optik in Einklang, während die typische Klingendicke sowie rutschhemmende Jimpings an den neuralgischen Punkten außergewöhnlichen Grip sowie eine hohe Arbeitssicherheit bieten und gleichzeitig den Wiedererkennungswert von Midgards bereits auf den ersten Blick erhöhen. Ein Highlight im Spotlight – Böker Plus Superlight Tanto! Mit Fangriemenöse zur Befestigung von Lanyards, passgenauer Kydexscheide und Gürtelclip. Ges. 16,9 cm. Kl. 7,3 cm. Stärke 5,7 mm. Gew. 99 g. Art.-Nr. 02B0099 € 47,95

1 | Böker Plus Steel-Mariner.
€ 91,95



2 | Böker Plus M92.
€ 104,95



3 | William Rodgers
Fairbairn-Sykes
Kommandodolch.
€ 152,95



Gesamtlänge: 28,5 cm.

4 | Böker Plus Omerta.
€ 80,95



1 | BÖKER PLUS STEEL-MARINER

Der Steel-Mariner ist komplett titanbeschichtet und die obere Schneide verfügt fast über die ganze Länge über einen Wellenschliff zum raschen Trennen von Seilen, Netzen und anderen Gewebematerialien. Die untere Schneide ist für präzises und feines Schneiden durchgehend glatt geschliffen. Die griffigen G10-Schalen liegen rutschsicher in der Hand und die Fangriemenöse schützt das Messer vor Verlust. Inkl. Kydexscheide und Gürteladapter. Klingenstahl 440C. Ges. 22,5 cm. Kl. 10 cm. Stärke 3,5 mm. Gew. ca. 160 g.
Art.-Nr. 02B0285 € 91,95

2 | BÖKER PLUS M92

Die Entwürfe von DJ Urbanovsky sind immer stark durch seinen prägnanten Stil gekennzeichnet,

aber dennoch stets absolut dem Einsatzzweck angepasst. Die charakteristische Griffgestaltung zeigt seine Handschrift in jeder Hinsicht und so ist auch die G10-Beschalung des M92 durch das gefräste Logo überaus griffig. Die teilbeschichtete Klinge des Dolches ist zweischneidig und mit 6,4 mm Klingenstärke auch überaus stabil. Die Auslieferung erfolgt mit einer variablen Kydexscheide. Klingenstahl 440C. Ges. 26,4 cm. Kl. 13,8 cm. Stärke 6,4 mm. Gew. 261 g.
Art.-Nr. 02B0059 € 104,95

3 | WILLIAM RODGERS FAIRBAIRN-SYKES KOMMANDODOLCH

1940 von den Hauptleuten W. E. Fairbairn und E. A. Sykes für die britischen Kommandotruppen entworfen, avancierte dieses Messer schnell zur Legende. Aber auch viele anderen Einheiten der Alliierten Streitkräfte nutzten den Dolch, schon während des Krieges wurde er zur

Standardausrüstung von Soldaten in aller Welt und wird auch heute noch eingesetzt. Produziert wird er von William Rodgers, Sheffield, dem offiziellen Lieferanten der NATO-Staaten. Die Klinge ist aus hochfestem Kohlenstoffstahl und chemisch geschwärzt. Die Auslieferung erfolgt mit einer einsetztauglichen Lederscheide. Ges. 28,5 cm. Kl. 17,5 cm. Gew. 270 g.
Art.-Nr. 02F5041 € 152,95

4 | BÖKER PLUS OMERTA

Der Entwurf von Jason Stout überzeugt als reiner Assiger Dolch mit einer symmetrisch geschliffenen Klinge und einem gradlinigen Griff. Die Dolchklinge aus D2 ist mit einem Stonewash-Finish und einer ausgeprägten Hohlkehle versehen. Die dreidimensional gefrästen Griffschalen werden aus rutschfestem G10 gefertigt und sind mit einer feinen Texturierung und gripfördernden Rillen ausgestattet. Die satinierte Vollerl-Konstruktion ist

5 | Böker Plus M3
Trench Knife 2.1.
€ 165,95

Gesamtlänge: 29,8 cm.



6 | Böker Plus V-42. 2.1
€ 150,95

Gesamtlänge: 30,4 cm.



absolut einsatztauglich und dank Gürteladapter und passgenauer Kydexscheide stets griffbereit. Ges. 20 cm. Kl. 10 cm. Stärke 3,9 mm. Gew. 136 g. Art.-Nr. 02BO032 € 80,95

5 | BÖKER PLUS M3 TRENCH KNIFE 2.1

Das berühmte M3 Trench Knife wurde 1943 entwickelt und sollte während des Zweiten Weltkriegs an alle US-amerikanischen Soldaten ausgegeben werden, die keine Bajonette mit sich führten. Auch H. Boker & Co. gehörte zu den neun Herstellern, die während des Krieges das M3 Trench Knife produzierten, lieferte mit einem Auftragsvolumen von 31.300 Messern allerdings die kleinste Stückzahl aller Lieferanten. Die Schwesterfirma des Böker Stammwerks in Solingen war damals in New Jersey angesiedelt. Das Böker M3 Trench Knife lässt dieses klassische Stück der amerikanischen Militärgeschichte wieder neu aufleben und kombiniert die historische Konstruktion mit hochwertigen Materialien und perfekter Verarbeitung. Die

schwarz beschichtete Klinge wird aus dem nicht rostfreien Kohlenstoffstahl 1095 gefertigt und trägt den original „H. Boker & Co.“-Klingenstempel von 1943. Der Griff besteht aus gepressten Lederringen und liegt auch bei Nässe und Feuchtigkeit stets sicher in der Hand. Das charakteristische Parierelement verhindert ein ungewolltes Abrutschen auf die Klinge. Die Fehlschärfe im Klinsenrücken reduziert nicht nur das Gewicht und perfektioniert die Balance des Messers, sondern unterstreicht auch die klare Linienführung. Mit authentischer U.S. M8A1-Scheide und individueller Seriennummer. Ges. 29,8 cm. Kl. 17,1 cm. Stärke 5 mm. Gew. 237 g. Art.-Nr. 02BO119 € 165,95

6 | BÖKER PLUS V-42. 2.1

Im Juli 1942 wurde die Devil's Brigade, die sogenannte Teufelsbrigade, ins Leben gerufen. Unter der offiziellen Bezeichnung 1st Special Service Force wurden amerikanische und kanadische Soldaten zu einer Spezialeinheit zusammengefasst, die speziell für den Kampf hinter den feindlichen Linien ausgebildet war. Die Wurzel vieler Spezialeinheiten nach dem zweiten Weltkrieg lässt sich bis zu dieser Einheit zurückverfolgen. Die vielen Nachtaktionen, für die wohl erstmals konsequent zur Tarnung alle Gesichter geschwärzt wurden, brachte ihnen bei

der deutschen Wehrmacht auch den Spitznamen Schwarze Teufel ein, was vom großen Respekt des Gegners vor dieser relativ kleinen Einheit zeugt. Die 1st SSF brachte 1943 bis 1944 viele erfolgreiche Einsätze in Italien und Frankreich hinter sich und konnte für den Kriegsverlauf wichtige Situationen entscheidend beeinflussen. Ein wichtiger Ausrüstungsgegenstand der Devil's Brigade war das speziell entworfene V-42 Kampfmesser, das auch Bestandteil des intensiven Nahkampftrainings war. Der Griff aus gepressten Lederscheiben läuft in einem spitz zulaufenden Schlagstück aus. Eine dünne Lederpolsterung unter dem leicht gebogenen Parierelement sollte Verletzungen beim Zustoßen verhindern. Die beschichtete Klinge aus dem nicht rostfreien Kohlenstoffstahl 1095 ist beidseitig geschliffen und weist im Bereich des Ricasso eine geriffelte Daumenauflage auf. Noch heute ziert dieser legendäre Dolch das Wappen der Special Forces der US Army. Wir liefern dieses ausgesuchte Sammlerstück nicht nur mit der klassischen, tiefsitzenden Lederscheide, sondern auch mit einer Replik des Textilabzeichens der Einheit, der roten Speerspitze, sowie mit einer Reproduktion des originalen, deutschsprachigen Aufklebers mit dem Text „Das dicke Ende kommt noch!“ samt 1st SSF-Abzeichen aus, der zur Demoralisierung nachts hinter den feindlichen Linien auf Wände, Autos, Mauern, Türen usw. geklebt wurde. Ein militärhistorisch sammelwürdiges Ensemble. Ges. 30,4 cm. Kl. 17,8 cm. Stärke 5 mm. Gew. 196 g. Art.-Nr. 02BO109 € 150,95



1 | Böker Plus W1.
€ 91,95



2 | Böker Plus Kagat.
€ 67,95



1 | BÖKER PLUS W1

The shape of tactics – Messerdesigner Bokii Nazar weiß, worauf es bei einem taktischen Messer ankommt: absolute Zuverlässigkeit, kompromisslose Robustheit, intuitives Ansprechverhalten und hochwertige Materialien. Die Performance: dynamisch. Der Look: exklusiv. Der Name: Böker Plus W1. Das feststehende Messer mit Vollerl und der beidseitig abgezogenen, blattförmigen Klinge aus VG-10 liebt all jene Ansprüche, die EDC, Outdoor und taktische Einsätze bereithalten. Für satten Halt sorgen die verschraubten Griffschalen aus konturiertem G10, die mit ihrem schwarzen Farbkonzept an das herbe Stonewash-Finish der Klinge anknüpfen. Zusätzliche Tragevarianten

eröffnen die Fangriemenöse zur Befestigung von Lanyards sowie die knackig sitzende Kydexscheide mit passendem Clip. The W1 and only! Ges. 19,8 cm. Kl. 9,5 cm. Stärke 4 mm. Gew. 223 g.
Art.-Nr. 02B0118 € 91,95

2 | BÖKER PLUS KAGAT

Wendig, überraschend, vielseitig – Filipino Martial Arts und Escrima Experte Frank Delo Jr. versteht sein Handwerk nicht nur in Sachen Selbstverteidigung, sondern weiß wie kein Zweiter, worauf es bei einem taktischen Messer ankommt. Das Böker Plus Kagat greift die Dynamik des Messerdesigners auf und präsentiert sich als feststehendes Messer in massiver

Full Tang Bauweise, die dem anspruchsvollen EDC-Einsatz eine nie dagewesene Leichtigkeit verleiht. Die Klinge aus 1095 Kohlenstoffstahl ist mit einer korrosionsschützenden, schwarzen Pulverbeschichtung versehen und untermalt damit konsequent das taktische Konzept. Das Zusammenspiel aus der imposanten Klingensstärke, den massiven Jimpings am Rücken der Harpoon-Klinge sowie den balligen Griffschalen aus G10 sorgt für kraftvolle und präzise Schnitte bei voller Kontrolle. Mit Fangriemenöse, passgenauer Kydexscheide und Gürteladapter. You Ka-gat to have it! Ges. 18 cm. Kl. 8,7 cm. Stärke 4,7 mm. Gew. 166 g.
Art.-Nr. 02BP0001 € 67,95



3 | Böker Plus M.U.K.
€ 36,95



4 | Böker Plus The Brook.
€ 154,95

3 | BÖKER PLUS M.U.K.

Outdoor im Westentaschenformat; gemacht für grenzenlose Abenteuer. Für Custom-Messermacher Matthew Gentry aus dem US-Bundesstaat Michigan bedeutet die Liebe zur Natur abschalten vom Alltag, Gedanken sortieren, Kraft tanken. Die Ruhe wird zum Erlebnis – ungebunden, unvergesslich, unvergänglich. Genau wie beim Böker Plus M.U.K. Das feststehende Messer atmet die Stille und schafft den Moment. Inspiriert von den ikonischen Nessmuk-Jagdmessern des Abenteurers George Washington Sears kommt das kompakte Pocket M.U.K. mit der charakteristisch bauchigen Skinner-Klinge, die aus dem

schwedischen 12C27 Stahl gefertigt ist, welcher sich im harten Outdoor-Einsatz bereits hinlänglich bewährt hat. Klingenform, der durchgängige Erl sowie die ergonomischen Griffschalen aus braunem Micarta sorgen für präzise Schnitte, höchste Stabilität und jederzeit volle Kontrolle. Jagdliche Arbeiten wie das Zerwirken von Wild über die Zubereitung von Lebensmitteln im Freien bis hin zum Spalten oder Schnitzen von Holz bilden das breite Spektrum des Campingmessers ab. Ein herbes Stonewash-Finish auf der Klinge betont den kernigen Charakter, während Jimpings am Klingenträger die Arbeitssicherheit zusätzlich erhöhen. Lieferung mit passgenauer Kydexscheide und von frischem Morgentau umhüllter Freiheit. Ges. 17 cm. Kl. 6,1 cm. Stärke 2,4 mm. Gew. 69 g. Art.-Nr. 02B0593 € 36,95

4 | BÖKER PLUS THE BROOK

Das außergewöhnliche Böker Plus The Brook ist ein zuverlässiges Jagd- und Outdoormesser, das sich nicht nur aufgrund seiner optischen Ähnlichkeit zu den farbenfrohen Bachsaihlungen heimischer Gewässer als ideales Anglermesser anbietet. Das von Joe Mangiafico aus Oregon entworfene Messer ist mit einer polierten Klinge aus VG-10 und einem Griff aus G10 ausgestattet, dessen verspielte Farbgebung von den bunten Schuppen der weit verbreiteten Lachsartigen inspiriert wurde. Der leidenschaftliche Fliegenfischer angelt seit seiner frühesten Kindheit in den Bächen und Flüssen Nordamerikas und begeistert sich seit seiner Zeit am College für das Entwerfen und Fertigen von Messern. Dank Fangriemenöse, Gürteladapter und passgenauer Kydexscheide ist das The Brook stets griffbereit. Ges. 17,3 cm. Kl. 7,2 cm. Stärke 3 mm. Art.-Nr. 02B0031 € 154,95

1 | Böker Plus Piranha.
€ 70,95



2 | Böker Plus Lofos.
€ 72,95



3 | Böker Plus Dasos 2.0.
€ 88,95



1 | BÖKER PLUS PIRANHA

Als kompaktes Outdoormesser, das entweder als Neck-Knife oder aber mit dem beiliegenden Gürteladapter am Gürtel getragen werden kann, ist das Piranha von Scott McGhee ein stabiler kleiner Alleskönner. Der durchgehende Erl ist am Griffschalenende ausgespart, um problemlos einen Feuerstarter nutzen zu können. Die kräftige Clippoint-Klinge ist groß genug für die meisten Outdooraufgaben, aber klein genug für ein überaus komfortables Tragen. Griffbeschalung aus zweifarbigem G10. Klingenstahl 440C. Lieferung mit Kydexscheide. Ges. 15,5 cm. Kl. 7,5 cm. Stärke 3,9 mm. Gew. 101 g.

Art.-Nr. 02B0005 € 70,95

2 – 3 | BÖKER PLUS DASOS & LOFOS

Taktisch, jagdlich, konsequent! Nichts anderes enthält die DNA von Woodland Tactical aus dem mittelfränkischen Gunzenhausen, deren Anspruch es ist, taktisches Equipment mit waidmännischem Flair zu vereinen. In Zusammenarbeit mit Böker

Plus wurden zwei Messer als kompromisslose Jagd- und Outdoormesser speziell für die Bedürfnisse von Jägern, Bushcraftern, Campern und Outdoorfans entwickelt.

2 | BÖKER PLUS LOFOS

Ausgestattet mit einer kraftvollen D2 Klinge mit Satin-Finish und Jimpings an der Daumenaufgabe, meistert das in Vollerl-Bauweise konstruierte Böker Plus Lofos (griechisch: Hügel) alle erdenklichen Schneidarbeiten spielerisch: Vom Zerschneiden groben Astwerks bis hin zu waidmännischen Anwendungen deckt das Jagdmesser eine hohe Bandbreite ab. Die balligen Griffschalen aus schwarzem G10 liegen auch bei Nässe sicher in der Hand und können zur besseren Reinigung einfach demontiert werden. Die auffällig großen Griffschrauben tragen zur Stabilität des gesamten Messers bei und runden das Erscheinungsbild als charakteristisches Designelement stilbewusst ab. Lieferung mit passgenauer Kydexscheide und Gürtelclip, der um 90 Grad drehbar ist. Ges. 14,5 cm. Kl. 6 cm. Stärke 3,8 mm. Gew. 155 g.

Art.-Nr. 02B0096 € 72,95

3 | BÖKER PLUS DASOS 2.0

Ausgestattet mit einer kraftvollen D2-Klinge mit Satin-Finish und Jimpings an der Daumenaufgabe, meistert das in Vollerl-Bauweise konstruierte Böker Plus Dasos (griechisch: Wald) alle erdenklichen Schneidarbeiten spielerisch: Vom Zerschneiden groben Astwerks bis hin zu waidmännischen Anwendungen deckt das Jagdmesser eine hohe Bandbreite ab. Die balligen Griffschalen aus braunem G10 liegen auch bei Nässe sicher in der Hand und können zur besseren Reinigung einfach demontiert werden. Die auffällig großen Griffschrauben tragen zur Stabilität des gesamten Messers bei und runden das Erscheinungsbild als charakteristisches Designelement stilbewusst ab. Lieferung mit passgenauer Kydexscheide und Gürtelclip, der um 90 Grad rotierbar ist. Ges. 19 cm. Kl. 8 cm. Stärke 3,8 mm. Gew. 196 g.

Art.-Nr. 02B0111 € 88,95

4 | BÖKER PLUS ROLD SK5

Das Böker Plus Rold SK5 ist ein überaus strapazierfähiges Camp- und Outdoormesser, das von Jesper Voxnæs entworfen wurde. Die massive Bauweise als Vollerlkonstruktion mit aufgesetzten Griffschalen aus gestrahltem,



4 | Böker Plus Rold SK5.
€ 187,95



5 | Böker Plus Orca Gen. 2 Pro.
€ 110,95



6 | Böker Plus Little Rok.
€ 110,95



grünem Canvas-Micarta sorgt in der Kombination mit dem hochwertigen SK-5 als Klingens Stahl für eine überragende Stabilität. Für viele Outdoor-Freunde ist eine Klinge aus Kohlenstoffstahl immer noch das bevorzugte Material, wenn es um den praktischen Einsatz geht. Die leichte Nachschärfbarkeit im Vergleich zu Chromstählen, und zwar bei vergleichbarer Schmitthaltigkeit, stellt für viele Nutzer einen enormen Vorteil dar. Die Pulverbeschichtung der Klinge sorgt dennoch für einen ausgezeichneten Korrosionsschutz. Der komplette Flachschliff gewährleistet gleichzeitig ausgezeichnete Schneideigenschaften. Die großen Hohlkanten im Griff senken nicht nur das Gewicht, sondern ermöglichen auch die Anbringung eines Fangriemens. Die zusätzliche Zeigefingermulde ermöglicht es, das Fahrtenmesser für feinere Arbeiten auch kürzer zu greifen, während die geriffelte Daumenauflage und das leicht verbreiterte Griffende bei groben Arbeiten wie zum Beispiel beim Hacken für exzellente Griffsicherheit sorgen. Die roten Fiberlagen setzen einen schönen Akzent. Ein ausgewogenes Design, aus dem die langjährige Erfahrung von Jesper

Voxnæs im Bereich Outdoor und Jagd spricht. Mit praktischer Nylonscheide mit Durchstichschutz. Ges. 28 cm. Kl. 15,7 cm. Stärke 5 mm. Gew. 293 g.

Art.-Nr. 02BO293 € 187,95

5 | BÖKER PLUS ORCA GEN. 2 PRO

Das eindrucksvolle Böker Plus Orca Pro ist ein überaus robustes Outdoormesser, das dank seiner stabilen Bauweise auch für größere Arbeiten bestens geeignet ist. Die Vollerlkonstruktion aus D2 überzeugt mit überragender Stabilität, wobei die Vorderlastigkeit der Klinge trotz der relativen Kompaktheit des Messers auch leichte Hackarbeiten ermöglicht. Die Klinge mit Recurve-Schliff ist mit einem widerstandsfähigem Stonewash-Finish versehen. Die ergonomisch konturierten Griffschalen aus gestrahltem Green Canvas Micarta sorgen für exzellente Kontrolle und auch bei Nässe für ein sehr sicheres Griffgefühl. Riffelungen am als Schlagstück ausgeformten Griffende und im Bereich der Daumenauflage erhöhen die Arbeitssicherheit zusätzlich. Mit Fangriemenöse, passgenauer Kydexscheide und Gürteladapter. Ges. 26,3 cm. Kl. 13 cm. Stärke 5 mm. Gew. 314 g.

Art.-Nr. 02BO015 € 110,95

6 | BÖKER PLUS LITTLE ROK

Das robuste Böker Plus Little Rok von James Helm eignet sich sowohl für den Alltag als auch für den Einsatz und überzeugt mit Balance, Ergonomie und Langlebigkeit. Der amerikanische Custom-Messermacher aus Texas verbrachte seine Kindheit auf der elterlichen Ranch und kam so schon früh mit Werkzeugen und Messern in Berührung. Seine ersten eigenen Konstruktionen fertigte er bereits kurz nach der Highschool, seit 2009 entwirft und baut er Messer in Vollzeit. Seine Entwürfe orientieren sich insbesondere an den Bedürfnissen von Outdoor-Fans und Einsatzkräften von Polizei und Militär.

Die stabile Droppoint-Klinge aus SK-85 ist mit einer abriebfesten schwarzen Pulverbeschichtung versehen und in Vollerl-Bauweise ausgeführt, sodass sie auch größeren Beanspruchungen problemlos standhält. Der konturierte Griff aus braunem Micarta liegt dank der feinen Texturierung stets sicher in der Hand und ermöglicht eine Vielzahl sicherer und komfortabler Griffhaltungen. Schnelle Griffwechsel in den Reverse-Grip oder zurück werden durch die ergonomische Form des Griffs unterstützt. Die charakteristischen Hohlkanten dienen zusätzlich als Fangriemenöse. Mit passgenauer Kydexscheide und praktischem Gürteladapter. Ges. 22 cm. Kl. 10,4 cm. Stärke 5 mm. Gew. 200 g.

Art.-Nr. 02BO026 € 110,95



1 | Böker Plus Pilot Knife 2.0.
€ 99,95



2 | Böker Plus Vigtig 2.0.
€ 77,95



DAVE WENGER

Dave Wenger wuchs mit einer Faszination für mittelalterliche Waffen und Rüstungen auf. Eines Tages beschloss der Junge, sich an der Herstellung eigener Waffen zu versuchen. Er flachte Metallrohre ab, die sein Vater herumliegen hatte, schnitt mit einer Bügelsäge eine Spitze darauf und benutzte ein paar Rollen Klebeband für den Griff – und schon war es ein feudales japanisches Samuraischwert. Sein Großvater arbeitete als Schmied und ermöglichte dadurch die Annäherung des jugendlichen Dave Wenger an das professionelle Messermachen. 18 Jahre später, im Juni 2012, machte Dave Wenger ernst und erwarb das Journeyman Smith Rating bei der American Bladesmith Society, ABS. Im Januar 2013 wurde Wenger Blades gegründet.

1 | BÖKER PLUS PILOT KNIFE 2.0

Das imposante Pilot Knife 2.0 vom US-amerikanischen Messermacher Dave Wenger ist ein ausgewachsenes Outdoor- und Survivalmesser mit taktisch orientierter Ausprägung. Die wuchtige D2 Klinge ist äußerst schnitthaltig, robust und verfügt zusätzlich über eine abriebfeste Pulverbeschichtung. Unterstrichen wird der militärische Charakter des feststehenden, mit massivem Vollerl ausgestatteten Messers durch die beidseitige Hohlkehle sowie dem markanten Sägerücken. Die ergonomischen Griffschalen aus G10 versprechen eine angenehme Handlage sowie Griffsicherheit in jeder Situation. Für maximale Stabilität werden die Griffschalen mit drei imposanten Hohlrieten fest verschraubt. Lieferung mit passgenauer Kydexscheide und Gürtelclip. Ges. 26 cm. Kl. 14 cm. Stärke 5 mm. Gew. 262 g.
Art.-Nr. 02BO115 € 99,95

2 | BÖKER PLUS VIGTIG 2.0

Dem US-amerikanischen Messermacher Dave Wenger sei die Aussprache des deutschen Wortes „wichtig“ verziehen, wenn dabei ein so beeindruckendes Messer herauskommt. Ausgestattet mit den Genen des erfolgreichen Böker Plus Mini Tracker präsentiert sich das mit massivem Vollerl kraftstrotzende Vigtig 2.0 als kompromissloses Backup-Messer für naturbegeisterte Bushcrafter. Die Klinge aus 1095 Kohlenstoffstahl und Scandi-Schliff ist mit einer abriebfesten Pulverbeschichtung versehen, die hervorragenden Korrosionsschutz bietet. Die konturierten Griffschalen aus Micarta liefern in jeder Situation festen Halt und sind mit drei imposanten Hohlrieten für maximale Stabilität fest verschraubt. Lieferung mit passgenauer Kydexscheide und Gürteladapter. Ges. 19,7 cm. Kl. 9 cm. Stärke 4 mm. Gew. 191 g.
Art.-Nr. 02BO116 € 77,95

3 | BÖKER PLUS NORTHWOOD BOWIE

Wie ein Outdoor-Abenteurer – mit jeder Berührung! Das Böker Plus Northwood Bowie ist mehr als ein feststehendes Messer; es ist eine Aufforderung für Natur, Freiheit und Erlebnis. Frischer Morgentau und kühle Luft als wärmende Symphonie für die Seele und klirrende Kältestarre für den Alltag. Der US-amerikanische Messerdesigner Dave Wenger hat bereits mit den allseits bewährten Modellen der Böker Plus Tracker Serie bewiesen, dass der Weg ins Grüne voller spannender Geheimnisse ist, die es zu entdecken gilt. Mit dem ausgewachsenen Northwood Bowie wird das Unterholz zur Spielwiese. Als schlagfertiges Busch- und Hackmesser macht es den Weg frei für neue Pfade, neue Geschichten und neue Erfahrungen. Auffällig ist die imposante Bowie-Klinge aus 1095 Kohlenstoffstahl, die mit einer korrosionsresistenten schwarzen Beschichtung sowie einem zweiteiligen Schliff ausgestattet ist. Der hintere Bereich der Schneide mit TrueScandi-Schliff eignet sich ideal zum Schnitzen und Spalten von Holz, während die vordere, längere Fase beim Schneiden und Freischlagen im Gestrüpp ihre Stärken voll ausspielt. Vollerl-Bauweise und die mit Hohlstiften massiv verschraubten, ergonomischen Griffschalen aus grünem Micarta vermitteln jederzeit ein sicheres Gefühl und satten Halt. The wood is its hood – das perfekte Outdoor-Messer für Bushcrafting und Camping. Lieferung mit passgenauer Kydexscheide und Gürteladapter. Ges. 44,2 cm. Kl. 27,2 cm. Stärke 4 mm. Gew. 625 g.
Art.-Nr. 02BO602 € 104,95



NEU

3 | Böker Plus
Northwood Bowie.
€ 104,95

BÖKER PLUS

1 | BÖKER PLUS MICRO TRACKER FOLDER

Do it, track it, flip it! Rein in die Tasche und raus in die Natur – das Böker Plus Micro Tracker Folder bietet jetzt noch mehr Platz für Abenteuer. Durch seine handlichen Abmessungen ist das Taschenmesser der ideale Einstieg für Outdoor und Bushcrafting. Auch bei der klappbaren Version setzt der US-amerikanische Designer Dave Wenger auf die zweiteilig abgesetzte Harpoon-Klinge aus 154CM, die mit unterschiedlichen Schliffen eine hohe Bandbreite an Einsatzmöglichkeiten bietet. Während der vordere Teil mit starker Spitze ideal zum Öffnen von Kartons ist, spielt der hintere Teil seine Stärken beim Kappen und Schnitzen aus. Geöffnet wird der Micro Tracker Folder über den markanten Flipper, während der Linerlock die Klinge selbstbewusst verriegelt. Zitiert werden die feststehenden Modelle der beliebten Böker Plus Tracker Reihe durch die ergonomischen Griffschalen aus braunem Micarta sowie der Hohlkammer aus Messing am Griffende zur Befestigung von Lanyards. Mit Deep-Carry Clip (Tip-Up/r), hochwertigem Nylon-Etui und einer entschlossenen Knives to have-Mentalität. Ges. 18,9 cm. Kl. 5,5 cm. Stärke 3 mm. Gew. 107 g. Art.-Nr. 01BP0002 € 89,95

**NEU**

1 | Böker Plus
Micro Tracker Folder.
€ 89,95

2 | Böker Plus
Tracker 2.0.
€ 132,95



3 | Böker Plus
Mini Tracker 2.0.
€ 88,95



4 | Böker Plus
Micro Tracker 2.0.
€ 75,95



2 | BÖKER PLUS TRACKER 2.0

Der von Dave Wenger entworfene Böker Plus Mini Tracker entwickelte sich schnell zum Liebling der Camping- und Bushcraft Szene, da das stabile Outdoormesser mit seiner wuchtigen Klinge aus 1095er Kohlenstoffstahl und korrosionsresistenter Pulverbeschichtung bis heute auf ganzer Linie überzeugt. Aus dessen Windschatten zieht jetzt der ausgewachsene Böker Plus Tracker 2.0 heraus. Gleiche Materialien, gleiche Ausstattung, unvergleichliche Performance! Die kopflastige Klinge des wuchtigen Survival-Messers ist mit zwei verschiedenen Schliffebene versehen und eignet sich ideal zum Hacken, Schneiden, Schaben, Graben und Hebeln. Die optimale Ausgewogenheit von Klingestärke und Länge sowie die ergonomische Form der fein texturierten Griffschalen aus Micarta ermöglichen ein ermüdungsfreies Arbeiten. Der Griff des Bushcraft-Messers mit massivem Vollerl ist mit drei imposanten Hohlknoten für höchste Stabilität fest verschraubt. Lieferung mit Gürteladapter und passgenauer Kydexscheide. Ges. 31,2 cm. Kl. 18,3 cm. Stärke 6 mm. Gew. 474 g.
Art.-Nr. 02BO114 € 132,95

3 | BÖKER PLUS MINI TRACKER 2.0

Das von Dave Wenger entworfene Mini Tracker 2.0 setzt das Erbe der erfolgreichen Böker Plus Tracker Serie fort und überzeugt als unverwundliches Outdoormesser mit einer imposanten Klinge

aus schockelastischem 1095 Kohlenstoffstahl, die dank ihrer abriebfesten Pulverbeschichtung einen hervorragenden Korrosionsschutz bietet. Der Custom-Messermacher aus Michigan begeisterte sich schon als kleiner Junge für Messer, Äxte und Schwerter und trat schon früh in die Fußstapfen seines Großvaters. So wurde der langjährige Schmied zum Lehrmeister seines unerfahrenen, aber äußerst ehrgeizigen Enkels, der nun schon seit vielen Jahren hauptberuflich Messer entwirft und herstellt. Die vorderlastige Klinge des wuchtigen Survival-Messers mit massivem Vollerl verfügt über zwei verschiedene Schlitze und eignet sich ideal zum Hacken, Schneiden, Schaben, Graben oder Hebeln. Die optimale Balance von Klingestärke und -länge sowie die ergonomische Form der fein strukturierten, mit Hohlknoten fest verschraubten Micarta-Griffschalen ermöglichen ein ermüdungsfreies Arbeiten. Lieferung mit Gürteladapter und passgenauer Kydexscheide. Ges. 25 cm. Kl. 13,5 cm. Stärke 5 mm. Gew. 270 g.
Art.-Nr. 02BO113 € 88,95

4 | BÖKER PLUS MICRO TRACKER 2.0

Das charakteristische Design, das Tracker-Konzept mit den zwei voneinander abgesetzten Schlitzen, der schocklastunempfindliche Kohlenstoffstahl 1095 und das bemerkenswerte Preis-Leistungs-Verhältnis machten den Böker Plus Mini Tracker von Dave Wenger schnell zu einem Topseller in

der Bushcraft- und Outdoor-Szene. Während bei den größeren Varianten des Trackers der vordere Klingenteil vor Allem zum Hacken und Spalten geeignet ist, zeigt die Klingeform mit der kleineren Dimension des neuen Böker Plus Micro Tracker ganz andere Vorzüge und Qualitäten. Die Vorteile der beiden Schlitze auf einer Klinge teilt der mit massivem Vollerl ausgestattete Micro Tracker 2.0 mit seinen großen Brüdern. Darüber hinaus lässt sich im kleineren Format mit der vorderen Klingenhälfte hervorragend auf einem Schneidbrett arbeiten und mit der kräftigen Spitze lassen sich im Alltag ausgezeichnete Kartons öffnen. Die kleine Nase, welche die beiden Schlitze voneinander abgrenzt, zieht sich mit Kraft in den Schnitt in weichen Materialien und ist prädestiniert zum Kappen von Schnüren, Leinen und Gurten. Der Feld- und 3D-Bogenschütze schätzt die kompakten Maße, die kräftige Spitze und die archaische Erscheinung beim Herausarbeiten fehlgeschossener Pfeile. Das Böker Plus Micro Trapper hat dieselben unverwundlichen Materialien und dasselbe Finish des Mini Tracker. Ein optisches Highlight setzen die drei fest verschraubten Hohlknoten, die darüber hinaus für maximale Stabilität sorgen. Lieferung mit passgenauer Kydexscheide und Gürteladapter. Ges. 19 cm. Kl. 9 cm. Stärke 4 mm. Gew. 159 g.
Art.-Nr. 02BO117 € 75,95

1 | Böker Plus Outdoorsman.
€ 60,95



2 | Böker Plus Outdoorsman XL.
€ 82,95



3 | Böker Plus Desertman.
€ 94,95



1 | BÖKER PLUS OUTDOORSMAN

Kompakt, aber kräftig, und zu 100 % auf Nutzwert getrimmt: so präsentiert sich das Outdoorsman. Der durchgehende Erl und 4,3 mm Klingenstärke gewährleisten maximale Stabilität, und das hervorragende Griffende ist als Hammerfläche ausgeformt. Der direkt aufgespritzte GFK-Griff besitzt eine große Gripzone aus gummiertem TPR, so dass auch bei Nässe oder Kälte ein sehr sicheres und angenehmes Handling gewährleistet ist. Die Klinge besteht aus 12C27 und wird zur Steigerung des Korrosionsschutzes mit einer Titanbeschichtung versehen. Die Bohrungen im Erl ermöglichen nicht nur das Anbringen eines Fangriemens, sondern erlauben auch ein einfaches Befestigen an einem Stock, um diesen als Behelfsharpune einzusetzen. Ein kompakter Begleiter für den Alltag, jede Outdoor-Lebenslage oder die Jagd. Lieferung mit Cordurascheide. Ges. 20,1 cm. Kl. 9,3 cm. Stärke 4,3 mm. Gew. 146 g.
Art.-Nr. 02B0004 € 60,95

2 | BÖKER PLUS OUTDOORSMAN XL

Das Outdoorsman (s. Pos. 1) hat sich seit Erscheinen eine feste Fangemeinde geschaffen. Die stabile Ausführung, der rutschsichere, teilgummierte Griff und nicht zuletzt das ausgezeichnete Preis-Leistungs-Verhältnis machen das Outdoorsman für viele Frischluftfans zur ersten Wahl. Nun haben wir dem überaus kompakten Erstling eine größere Variante an die Seite gestellt, die all die Vorzüge des Ursprungsmodells bietet, diese aber in ein etwas erwachseneres Format transponiert. Der fülliger dimensionierte Griff mit dem durchgehenden Erl überzeugt auch bei größeren Händen mit einer exzellenten Ergonomie, und die Teilgummierung sorgt für den sicheren Grip. Die Farbgebung sorgt für ein leichtes Wiederfinden auf dem Waldboden oder der Wiese, und die satinierte Klinge aus 12C27 verleiht dem Outdoorsman XL ein besonders edles Erscheinungsbild. Die überarbeitete Nylonscheide sorgt für sicheres und komfortables Tragen. Ein echter Alleskönner im Gelände! Ges. 24,1 cm. Kl. 11,3 cm. Stärke 4,3 mm. Gew. 223 g.
Art.-Nr. 02B0014 € 82,95

3 | BÖKER PLUS DESERTMAN

Getrimmt auf Outdoor – gemacht fürs Abenteuer. Das Böker Plus Desertman enthält die kompromisslose DNA des erfolgreichen Outdoorsman und überzeugt als ausgewachsenes Fahrtenmesser bei jedem Ausflug in die Natur. Der durchgehende Erl und die breite Klinge gewährleisten maximale Stabilität, während das hervorragende Griffende als Hammerfläche ausgeformt wertvolle Dienste leistet. Der direkt aufgespritzte GFK-Griff besitzt eine große Gripzone aus sandbraunem TPR, welches auch bei Nässe oder Kälte ein sehr sicheres angenehmes Handling garantiert. Die Spearpoint-Klinge besteht aus 12C27 und wird zur Steigerung des Korrosionsschutzes mit einer Titanbeschichtung versehen. Lieferung mit passgenauer Kunststoffscheide. Ges. 24,2 cm. Kl. 11,5 cm. Stärke 4,2 mm. Gew. 210 g.
Art.-Nr. 02B0083 € 94,95



4 | Böker Plus Mohican.
€ 68,95

**SET MIT 3
WURFÄXTEN**

4 | BÖKER PLUS MOHICAN

Für den großen Wurf – Das Böker Plus Mohican Wurfaxt 3er-Set richtet sich gleichermaßen an Einsteiger, als auch an geübte Werfer des beliebten Sports. Die Gründung der International Axe Throwing Federation (IATF) und die Etablierung als Kneipensportart (insbesondere in Belgien und Polen) zeigt die Anziehungskraft des Axtwerfens. Die Ganzstahlkonstruktion aus rostfreiem 3Cr13 ist mit einer schwarzen Beschichtung versehen. Die Formgebung der Axt ist an die Silhouette traditioneller Tomahawks nordamerikanischer Urvölker angelehnt und wartet mit einer zusätzlichen, kürzeren Schneide am Axtkopf auf. Für die nötige Präzision beim Axtwerfen sorgt der mit Paracord umwickelte Griff, der angenehm und sicher in der Hand liegt. Die glockenförmige Ausparung an der Klinge garantiert eine ausgewogene Balance bei gleichmäßiger Rotation. Für den Heimvorteil wird das Wurfbeil-Set mit passender Scheide sowie einer gedruckten Zielscheiben-Auflage ausgeliefert. Ges. 27,8 cm. Kl. 6 cm. Stärke 3,7 mm. Gew. 232 g.
Art.-Nr. 09B0330 € 68,95

**NEU**

1 | Boker Plus
Appalachian Origin
Mini Axe.
€ 57,95

1 | BÖKER PLUS APPALACHIAN ORIGIN MINI AXE – Ob für das wohlige warme Feuer im heimischen Kamin oder das Lagerfeuer vor dem Zelt – die praktische Boker Plus Appalachian Origin Mini Axe darf als kompaktes und vielseitiges Beil für Camping und den Hausgebrauch nie fehlen. Wie schon bei den anderen Modellen der Serie ist der Axtkopf in Rheinischer Form aus 1055 Kohlenstoffstahl gefertigt. Daneben gibt es drei wesentliche Unterschiede: Während die Modelle

Small und Big über robuste und universelle Axtschliffe verfügen, ist die Schneide der Origin Mini Axe mit einem polierten Messerschiff versehen, der auch Gebrauchsschnitzarbeiten wie z. B. das Federn von Stöcken ermöglicht. Weiterhin ist der Axtkopf mit schmiederauer Oberfläche belassen. Zuletzt wird langfaseriges Eschenholz für den Stil verwendet, das im Gegensatz zu Hickory weniger Vibrationen an die axtführende Hand überträgt. In der Zeit, als Herde im Haus noch

mit Holz befeuert wurden, diente dieser Axttyp dem Zuschlagen vom kleinem Feuerholz, wie es auch für Outdoor-Kochfeuer benötigt wird. Aus dieser Zeit stammt die ältere Handelsbezeichnung „Küchenbeil“. Die Lederscheide (09B0257) ist nicht im Lieferumfang enthalten und kann separat bestellt werden. Ges. 25 cm. Schneidenl. 15 cm. Gew. gesamt 804 g. Gew. Kopf 600 g.
Art.-Nr. 09BP0001 € 57,95



2 | Böker Plus
Appalachian Axe Small.
€ 68,95



3 | Böker Plus
Appalachian Axe Big.
€ 71,95

Pos. 1 – 3:
Den passenden
Klingenschutz finden
Sie online unter
www.boker.de.



4 | Böker Plus
Appalachian Axe
Damast.
€ 314,-

Pos. 4: Inkl. passender
Lederscheide aus
Rinderjuchtenleder.

2 – 3 | BÖKER PLUS APPALACHIAN AXES

Die Axt als eines der ältesten Werkzeuge der Menschheit stellt auch heute noch bei vielen Tätigkeiten einen unverzichtbaren Gebrauchsgegenstand dar. Eine fachmännisch eingestellte und verkeilte Axt kann, bei sachgemäßer Verwendung und Lagerung, über mehrere Jahrzehnte hinweg treue Dienste erweisen. Einige Outdoor-Enthusiasten geben der Axt sogar den Vorzug gegenüber dem Messer. Die Böker Plus Appalachian Axes verfügen über einen Axtkopf in Rheinischer Form aus Kohlenstoffstahl 1055. Die universell ausgelegte Blattstärke ist gleichermaßen zum Fällen und Spalten geeignet. Die untere Spitze (Ferse) der 10,7cm langen Schneide kann als Wendennase für Holzstücke genutzt werden. Das Material ist durch einen Schutzlack vor Rost geschützt. Für die Köpfe beider Äxte wurde das vielseitige Gewicht von 600g gewählt. Für die Stiele wird bestes, langfaserig brechendes, amerikanisches Hickory verwendet, das der europäischen Esche an Bruchelastizität und Schocklastverträglichkeit weit überlegen ist. Die Stiele sind doppelt mit Holzkeil und Stahlhülse verkeilt.

2 | BÖKER PLUS APPALACHIAN AXE SMALL

Mit einem 36 cm langem Stiel aus bestem amerikanischen Hickory-Holz ist dies die kürzere der beiden Äxte. Diese Axt eignet sich durch die fühige Größe besser zum Transport im oder zur Befestigung am Rucksack. Der kürzere Stiel ist

vor Allem für längeres ermüdungsfreies Arbeiten mit einer Hand geeignet, wie es beim Zuschlagen von (Anmach-)Holz für Kochfeuer der Fall ist. Aus der Zeit als Herde im Haus noch mit Holz befeuert wurden, stammt daher die ältere Bezeichnung Küchenbeil für Äxte dieser Klasse. Lieferung ohne Lederscheide. Ges. 36 cm. Schneidenl. 10,7 cm. Gew. gesamt 784 g. Gew. Kopf 600 g.
Art.-Nr. 09B0256 € 68,95

3 | BÖKER PLUS APPALACHIAN AXE BIG

Mit einem 48 cm langem Stiel aus bestem amerikanischen Hickory-Holz ist dies die längere der beiden Äxte. Vom Gesamtgewichtsunterschied im Vergleich mit der kleineren Axt vernachlässigbar, führt der längere Stiel bei identischem Kopfgewicht zu einer höheren Schlaggeschwindigkeit und damit einem höheren Impuls und höherer Eindringtiefe ins Holz. Diese Axt ist die erste Wahl für ausdauerndes beidhändiges Arbeiten. Lieferung ohne Lederscheide. Ges. 48 cm. Schneidenl. 10,7 cm. Gew. gesamt 873 g. Gew. Kopf 600 g.
Art.-Nr. 09B0255 € 71,95

4 | BÖKER PLUS APPALACHIAN AXE DAMAST

Durch Größe, Gewicht und Ausführung ist dies die Axt für die feineren und präziseren Schneidaufgaben. Das Herzstück jeder Axt ist der Kopf. Bei dieser besonderen Ausführung besteht der Kopf aus massivem Kohlenstoff-Damaszenerstahl mit 360 Lagen und den für handgeschmiedete Äxte typischen Ohren an den Seiten des Auges. Die Schneide ist messerscharf ausgeschliffen und eignet sich, dank des direkt unter dem Kopf gefassten Stiels, auch für Arbeiten wie Schnitzen, Stöcke-Federn und Häuten. Entsprechend dem edlen Kopfmateriale ist der Stiel aus hochwertigem und dekorativem Walnussholz gefertigt. Eine im Lieferumfang enthaltene Lederscheide aus naturfarbem helle Rinderjuchtenleder und sorgfältig vernähtem Keder schützt die Schneide zuverlässig. Zwei Lederriegel halten die Axt sicher in Position. Mit einer doppelt genieteten Lasche auf der Scheidenrückseite kann die Axt aufgehängt oder zum Transport am Rucksack befestigt werden. Ges. 30,3 cm. Schneidenl. 6,7 cm. Gew. gesamt 390 g. Gew. Kopf 260 g.
Art.-Nr. 09B0258 € 314,-

1 | Böker Plus Field Shovel M1874.
€ 83,95



1 | BÖKER PLUS FIELD SHOVEL M1874

Der Feld- oder Kurzspaten nach altem Muster ist direkt nach dem Messer mit Abstand das denkbar vielseitigste Outdoor-Tool. Er spaltet Feuerholz, fällt Bäume, schlägt einen Weg durchs Unterholz, schiebt das Lagerfeuer zusammen, ist Steighilfe an steilen Böschungen, Behelfsbrechstange, Notpaddel und Messer. Die Liste ließe sich noch beliebig fortsetzen. Nicht zu erwähnen brauchen wir, dass er auch hervorragend zum Graben geeignet ist. Gegenüber den heute gebräuchlichen Klappspaten weißt er eine erheblich höhere Robustheit auf, die die oben aufgezählten Verwendungen erfordern. Für unsere Böker Plus Shovel M1874 haben wir uns für die konsequente Umsetzung des Ursprungsentwurfes des ersten deutschen Feldspatens entschieden, der im Jahre 1874 auf kaiserlichen Erlass unter der Bezeichnung tragbares Schanzzeug für Infanterie- und Jägerbataillone eingeführt worden war.

Die zweiteilige Konstruktion aus Blatt und Feder ist mit fünf starken Nieten verbunden, zusätzlich mit einer 40 mm breiten Stahlzwinge gesichert und umfasst den bruchfesten Eschenholzstiel bis zur Hälfte seiner Länge. Diese alte Bauart ist aufwändig und kostenintensiv in der Herstellung da zwei Stanz- und Biegewerkzeuge gefertigt werden müssen und deutlich mehr Arbeitsschritte zur Montage erforderlich sind. Sie belohnt dafür aber mit einer unerreichten Stabilität. Neben späteren Modellen war der Feldspaten M1874 noch in beiden Weltkriegen im Einsatz.

Gemäß seines historischen Vorbilds sind die Kanten des Spatenblattes bei der Auslieferung vor- und nicht ausgeschliffen. Graben, Holzspalten und Entasten ist in diesem Zustand bereits möglich, für den Einsatz als Machete oder Messer empfiehlt sich aber die Kanten eigenhändig fertig zu schleifen. Zur Anpassung an heutige Bedürfnisse und Möglichkeiten, haben wir zur Schaffung eines modernen Bushcraft-Tools minimale Anpassungen gegenüber dem Original vorgenommen.

Für Blatt und Feder haben wir einen zähen rostfreien Edelstahl gewählt, der auch im Bau von Dampfturbinenschaufeln und chirurgischen Instrumenten Anwendung findet. Er weist eine hohe Bruch- und Schocklastbeständigkeit auf und ist auch unter Feldbedingungen leicht nachzuschärfen. Eine einfache Schärfmethode stellt beispielsweise das flache Auflegen beider Kanten mit der Innenseite des Blattes auf einen Betonblock dar. Das Futteral mit zwei Gürtelschlaufen ist anstatt aus pflegebedürftigem Leder aus nässeunempfindlichem und verrottungssicherem schwarzem Nylon mit fester Kunststoffeinlage gefertigt. Die Böker Plus Shovel M1874 wird damit zum unverzichtbaren Ausrüstungsgegenstand für alle Bushcrafter, Offroad-Driver, Sammler militärischer Ausrüstung und Reenactor. Ges. 53 cm.

Blatt 19 cm. Gew. 938 g.

Art.-Nr. 09B0500 € 83,95



BÖKER MAGNUM

FUNKTION – Vielfach bewährt und im Alltag zu Hause – Böker Magnum ist die starke Funktionsmarke innerhalb der Böker Familie und hält für jeden Anwendungsbereich das perfekte Messer bereit. Ob für den täglichen Gebrauch, Beruf oder Abenteuer – Böker Magnum ist die erste Wahl für all jene, die ein zuverlässiges Messer mit einem kompromisslosen Gebrauchswert sowie einer einfachen und sicheren Handhabung suchen.

Die Vielfalt reicht vom Outdoor- und Jagdmesser, über Rettungs- und Einsatzmesser bis hin zum Alltags- oder Kindermesser. Zum Einsatz kommen praxistaugliche Klingenstähle, benutzerfreundliche Griffmaterialien und nicht zuletzt ein attraktiver Preis. Die Konzeption der Messer erfolgt in Solingen, Design, Konstruktion und Fertigung durch ausgesuchte Partner in Asien.

BÖKER MAGNUM

MAGNUM JAGD- UND OUTDOORMESSER

Wenn der Ruf der Wildnis lockt und den Tatendrang naturbegeisterter Entdecker weckt, sind die beliebten Jagd- und Outdoor Messer gefragt. Magnum hält eine große Auswahl an feststehenden und klappbaren Messern bereit, die sich schon vielfach in der Natur bewährt haben. Feststehende Messer sind sehr stabil und liegen selbst bei schwierigen Arbeiten sicher in der Hand. Die wuchtigen Klingen schätzen Jäger insbesondere für das Abfangen und Zerwirken von Wild, während sich der Survival Enthusiast mit den Fahrtenmessern mühelos durchs Buschwerk schlägt und Kleinholz für das Lagerfeuer vorbereitet. Als schlanke Alternative werden klappbare Taschenmesser immer beliebter, da sie oft über Zusatzfunktionen wie eine Säge oder einen Flaschenöffner verfügen. Die Klingen bestehen oftmals aus dem vielseitigen 440A Stahl, der eine perfekte Symbiose aus guter Schnitthaltigkeit, Zähigkeit und Korrosionsbeständigkeit bietet. Als Griffmaterial werden klassische Werkstoffe wie Holz oder Knochen als auch moderne Kunststoffe wie Micarta oder G10 verwendet. Wer einmal Fährte aufgenommen hat, wird vom unschlagbaren Preis-Leistungs-Verhältnis der Magnum Jagd- und Outdoor Messer begeistert sein.



1 | Magnum Rustic.
€ 34,95



2 | Magnum Forest Ranger 42.
€ 30,95



3 | Magnum Forest Ranger.
€ 34,95



4 | Magnum Classic Hunter.
€ 45,95



1 | MAGNUM RUSTIC

Das kompromisslose, grundsätzliche Magnum Rustic ist mit einer funktionalen Clippoint-Klinge aus rostfreiem 440A ausgestattet, die per Nagelhau geöffnet wird. Das kernige Messer ist mit Griffschalen aus fein gemasertem Zebraholz und Backen aus Edelstahl ausgestattet. Ein stabiler Backlock arretiert die geöffnete Klinge zuverlässig und qualifiziert das Messer auch für den raueren Gebrauch. Riffelungen im Bereich der Daumenauflage erhöhen die Arbeitssicherheit zusätzlich. Mit Fangriemenöse. Ges. 20,5 cm. Kl. 8,5 cm. Stärke 3 mm. Gew. 152 g. Art.-Nr. 01SC075 € 34,95

2 | MAGNUM FOREST RANGER 42

Ein weiteres Erfolgsmodell aus dem Magnum-Sortiment, das stetig als Zweihandmesser angefragt wurde (s. Pos. 3). Und da der Kunde König ist, sind wir auch diesem Ruf gefolgt. Die Klinge aus 440A-Stahl arretiert über den Linerlock. Die Edelstahlbacken grenzen nicht nur optisch die ausgesuchten Holzgriffschalen ab. Mit Clip. Ges. 22,6 cm. Kl. 9,8 cm. Stärke 3,3 mm. Gew. 178 g. Art.-Nr. 01MB234 € 30,95

3 | MAGNUM FOREST RANGER

Mit dem wuchtigen und imposanten Messer können auch schwere Arbeiten spielend leicht erledigt werden. Die fein gestrahlte 440A-Klinge wird durch einen Linerlock vor versehentlichem Einklappen geschützt. Der Edelstahlbacken und die großzügige Wurzelholzbeschalung machen das Messer zu einem echten Schmuckstück. Durch den mit drei Schrauben befestigten Clip bleibt das Messer bis zum nächsten Einsatz stets griffbereit. Ges. 23,5 cm. Kl. 9,7 cm. Stärke 3,5 mm. Gew. 186 g. Art.-Nr. 01MB233 € 34,95

4 | MAGNUM CLASSIC HUNTER

Traditionelles Jagdtaschenmesser. Alle drei Klingen aus 440A-Stahl sind einzeln über den Backlock arretierbar, was ein unbeabsichtigtes Einklappen der Klinge ausschließt. Das Messer verfügt über eine Bowie-Klinge, einen Aufreibhaken und eine Holz-/Knochensäge. Die schöne Holzbeschalung im Kontrast zu den kühlen Edelstahlbacken runden das Erscheinungsbild ab. Ein vielseitiges Messer für die nächste Jagd-, Trekking- oder Tagestour. Ges. 20,5 cm. Kl. 9 cm. Stärke 3 mm. Gew. 280 g. Art.-Nr. 01MB136 € 45,95

1 | Magnum Echidna.
€ 36,95



2 | Magnum NW Skinner.
€ 34,95



3 | Magnum Pocket Khukri.
€ 37,95



Gesamtlänge 26,3 cm

1 | MAGNUM ECHIDNA

Bissig, unheilvoll, von verführerischer Schönheit – Echidna, ein Mischwesen der griechischen Mythologie aus lieblicher Frau und grausiger Schlange, stand gleichsam für Furchtbarkeit als auch Fruchtbarkeit. Zu ihren zahlreichen Abkömmlingen zählen unter anderem Ungeheuer wie die Hydra oder ein gewisser Kerberos. Gefesselt von dessen Faszination hat sich der französische Messerdesigner Raphael Durand diesem Mythos bereits mit dem Böker Plus Kerberos eingehend verschrieben und ist bei seiner Spurensuche auf weitere interessante Details gestoßen. Das Böker Magnum Echidna kann die Ähnlichkeit zum Kerberos nicht verleugnen: Ein konturierter Griff mit Fingermulden aus einem strapazierfähigen, leichten Mix aus GRN und

TPE, eine solide Back-Lock-Verriegelung sowie eine Fangriemenöse lassen keinen Zweifel über die Verwandtschaft aufkommen. Ohne Öffnungshilfe, dafür jedoch mit großem Appetit, verschlingt die satinierte Droppoint-Klinge aus 440B arglose Schneidarbeiten, ohne dabei auch nur mit der Wimper zu zucken. Lieferung mit hochwertigem Nylon-Etui. Ein echter Durand zum unwiderstehlichen Böker Magnum Preis. Ges. 13,6 cm. Kl. 9,2 cm. Stärke 3,8 mm. Gew. 117 g.
Art.-Nr. 01RY007 € 36,95

2 | MAGNUM NW SKINNER

Ein Skinner ist auf einer Jagd ein unverzichtbares Werkzeug. Die bauchige Klinge mit der fein ausgeschliffenen Schneide aus 440A-Stahl ist fein satiniert. Die Fingermulden geben dem Messer ein hervorragendes Handling. Clip und Fangriemenöse steigern den Nutzwert dieses klappbaren Skinners. Die Beschläge sind aus überaus stabilem Edelstahl gefertigt, und die Griffschalen bestehen aus widerstandsfähigem G10. Ges. 20,5 cm. Kl. 8,5 cm. Stärke 3 mm. Gew. 160 g.
Art.-Nr. 01RY526 € 34,95

3 | MAGNUM POCKET KHUKRI

Wer das nepalesische Vorbild kennt, wird begeistert sein, wie gut das Pocket Khukri nicht nur die Anmutung, sondern auch ansatzweise die Originaldimensionen erkennen läßt. Wenn die rostfreie 440A-Klinge ausgeklappt ist und ihre beeindruckende Länge von knapp 12 cm offenbart, wird das Potential des Klappmessers deutlich. Es eignet sich hervorragend für schwungvolles Arbeiten, zum Schnitzen und für sämtliche Outdoor-Tätigkeiten. Der Linerlock sichert die Klinge in der geöffneten Position. Der G10-Griff ist mit Stahlplatinen unterlegt und gewährleistet die entsprechende Stabilität. Ges. 26,3 cm. Kl. 11,8 cm. Stärke 3,6 mm. Gew. 223 g.
Art.-Nr. 01MB511 € 37,95

4 | MAGNUM OUTDOOR CUISINE III

Das eindrucksvolle Magnum Outdoor Cuisine III eignet sich perfekt für eine ausgiebige Brotzeit in der Wildnis und hinterlässt bei der Zubereitung des Outdoor-Menüs garantiert einen bleibenden Eindruck. Die japanische Nakiri-Klinge besteht aus rostfreiem 440A und wird von einem stabilen Linerlock zuverlässig arretiert. Der Griff wird aus edlem Rosenholz gefertigt und ist mit einer praktischen Fangriemenöse ausgestattet. Ges. 26 cm. Kl. 12 cm. Stärke 1,8 mm. Gew. 165 g.
Art.-Nr. 01MB432 € 34,95

4 | Magnum Outdoor Cuisine III.
€ 34,95



5 | Magnum Pakka Hunter.
€ 48,95



6 | Magnum Backpacker.
€ 36,95



7 | Magnum Rusticus.
€ 19,95



5 | MAGNUM PAKKA HUNTER

Ein wuchtiges und stattliches Messer, perfekt geeignet für die nächste Outdoor-Tour oder den Jagdausflug. Die flachgeschliffene Klinge aus dem schnitthaltigeren 440B-Stahl ist fein satiniert und kann mittels Daumenpin einhändig geöffnet werden. Gesichert wird die Klinge durch den Linerlock. Die schön gemaserte Beschalung aus Pakkaholz fühlt sich angenehm warm an und schmiegt sich dank der ausgewogenen Ergonomie förmlich in die Hand. Mit Fangriemenöse und Clip. Ges. 21,3 cm. Kl. 9,3 cm. Stärke 3,4 mm. Gew. 164 g.

Art.-Nr. 01MB700 € 48,95

6 | MAGNUM BACKPACKER

Die fein satinierte Klinge aus rostfreiem 440A-Stahl ist komplett flachgeschliffen für beste Schneidleistungen. Die Klinge wird durch den Linerlock arretiert. Gemasertes Holzgriff. Durch den Clip und die Fangriemenöse können Sie das Messer vor Verlust sichern. Ges. 19,5 cm. Kl. 8,6 cm. Stärke 2,7 mm. Gew. 108 g.

Art.-Nr. 01EL605 € 36,95

7 | MAGNUM RUSTICUS

Klassisch, sachlich, ehrlich – Das Böker Magnum Rusticus ist ein zünftiges Taschenmesser mit dem Weniger fürs Mehr. Inspiriert vom typischen

ersten Taschenmesser aus der Jugend und der gewohnt hohen Funktionalität von Magnum vereint das Rusticus hohen Alltagsnutzen mit dem nötigen Hauch Nostalgie. Geöffnet wird die satinierte Straight-Back-Klinge aus 420 klassisch per Nagelhaut und verriegelt durch den zuverlässigen Linerlock. Der Griff aus rustikalem, thermisch behandeltem Rotbuchenholz sowie goldfarbene Elemente an den Linern und Klingennachsschraube akzentuieren das aufgeräumte Erscheinungsbild des Klappmessers und sorgen für den traditionellen Moment. Mit Messing gefasster Fangriemenöse zur Befestigung von Lanyards. Die perfekte Geschenkidee als erstes Taschenmesser. Ges. 19,6 cm. Kl. 8,4 cm. Stärke 1,8 mm. Gew. 46 g.

Art.-Nr. 01RY006 € 19,95

1 | Magnum Classic Hunter One.
€ 31,95



2 | Magnum Classic Hunter Slim.
€ 31,95



3 | Magnum Classic Hunter Slim Kids.
€ 33,95



von einem stabilen Backlock arretiert, sodass ein unbeabsichtigtes Einklappen verhindert wird. Die konturierten Griffschalen werden aus mediterranem Olivenholz gefertigt und liegen angenehm in der Hand. Mit praktischer Fangriemenöse. Ges. 14,9 cm. Kl. 6,5 cm. Stärke 2,5 mm. Gew. 99 g.

Art.-Nr. 01MB135 € 33,95

4 | MAGNUM CLASSIC POCKET STEEL

Ein nützliches und praktisches Taschenmesser. Die Klingen werden aus 440er Edelstahl gefertigt, wie auch der Kapselheber und der Dosenöffner, und garantieren eine lange Lebensdauer. Die Beschläge sind aus Stahl gefertigt, und der Ring bietet sich für ein Lanyard oder eine Schlüsselkette an. Mit Echtholzgriff aus Palisander.

Ges. 16 cm. Kl. 6,5 cm. Gew. 82 g.

Art.-Nr. 01MB334 € 24,95

5 | MAGNUM KIDS KNIFE

Das Magnum Kids Knife ist ein feststehendes, sicheres Kindermesser, das in Anlehnung an das Erfolgsmodell Elk Hunter (s. Pos. 6) entstanden ist. Das explizit für Kinderhände konzipierte Messer ist jedoch deutlich kleiner und verfügt aus Sicherheitsgründen über eine abgerundete Spitze. Die dadurch auch für junge Abenteurer geeignete Klinge wird aus 440A gefertigt und ist mit einem stark ausgeprägten Handschutz versehen, der ein Abrutschen der Hand auf die Klinge verhindert. Aber Achtung, die Schneide ist selbstverständlich trotzdem scharf genug zum Schneiden und Schneiden. Der Griff des Fahrtenmessers besteht aus Palisander- und Wurzelholz. Lieferung



4 | Magnum Classic Pocket Steel.
€ 24,95

verhindert. Die konturierten Griffschalen werden aus mediterranem Olivenholz gefertigt und bilden einen farblichen Kontrast zu den kühlen Edelstahlbacken, die das klassische Erscheinungsbild des Taschenmessers perfekt abrunden. Mit praktischer Fangriemenöse. Ges. 20,7 cm. Kl. 9 cm. Stärke 3 mm.

Gew. 162 g.

Art.-Nr. 01MB140 € 31,95

2 | MAGNUM CLASSIC HUNTER SLIM

Das Magnum Classic Hunter Slim ist mit seiner zusätzlichen Säge der perfekte Begleiter für die Jagd. Damit wird es vom Rucksack- zum Taschenmesser im eigentlichen Wortsinne. Die bewährte massive Qualität mit 440A-Stahlklinge, Edelstahlbacken und Schichtholzgriff bleibt dabei voll erhalten. Backlock-Verriegelung. Ges. 20,6 cm. Kl. 8,9 cm. Stärke 2,8 mm. Gew. 200 g.

Art.-Nr. 01MB138 € 31,95

3 | MAGNUM CLASSIC HUNTER SLIM KIDS

Das Magnum Classic Hunter Slim Kids überzeugt als sicheres Kindermesser mit einer satinierten Clippoint-Klinge aus 440A und vervollständigt die Ausrüstung jedes jungen Pfadfinders und jeder Nachwuchs-Abenteurerin. Das explizit für Kinderhände konzipierte Taschenmesser ist deutlich kleiner als das ursprüngliche Magnum Classic Hunter Slim (s. Pos. 2) und verfügt aus Sicherheitsgründen über eine abgerundete Spitze. Sowohl die Hauptklinge als auch die vielseitige Säge werden per Nagelhau geöffnet und einzeln

1 | MAGNUM CLASSIC HUNTER ONE

Das Magnum Classic Hunter One ist ein traditionelles Jagdtaschenmesser mit eindrucksvoller Clippoint-Klinge aus satiniertem 440A. Sie wird per Nagelhau geöffnet und von einem zuverlässigen Backlock sicher arretiert, der das unbeabsichtigte Einklappen



5 | Magnum Kids Knife.
€ 34,95



6 | Magnum Elk Hunter.
€ 51,95



7 | Magnum Elk Hunter Special.
€ 54,95



8 | Magnum Bon Appetite.
€ 31,95

mit praktischer Lederscheide, die durch einen Druckknopf gesichert wird und am Gürtel befestigt werden kann. Das Kindermesser macht die Ausrüstung jedes Pfadfinders und Nachwuchsschnitzers komplett. Ges. 15,8 cm. Kl. 8 cm. Stärke 2,7 mm. Gew. 62 g.
Art.-Nr. 02MB362 € 34,95

6 | MAGNUM ELK HUNTER

Das Magnum Elk Hunter überzeugt mit seiner idealen Klingenlänge sowohl in der Wildnis als auch im Alltag. Optik und Funktion zeichnen das formschöne Fahrtenmesser mit rostfreier 440A-Klinge aus, die mit einem Satin-Finish versehen ist und fein ausgeschliffen wird. Die langgezogene Fehlschärfe am Klingentrücken verleiht dem Messer eine moderne Anmutung. Die stabile Vollerl-Konstruktion ist mit ergonomisch geformten Griffschalen aus tropischem Palisanderholz ausgestattet, das dank seiner feinen Poren im bearbeiteten Zustand eine äußerst glatte Oberfläche aufweist. Der ausgeprägte Handschutz im Bereich der angedeuteten Backen und die tiefe Fingermulde verhindern ein ungewolltes Abrutschen auf die

Klinge und erhöhen so die Arbeitssicherheit. Mithilfe der verstärkten Fangriemenöse am Griffende kann eine Schnur oder ein Anhänger am Messer befestigt werden. Lieferung mit praktischer Lederscheide, die durch einen Druckknopf gesichert wird und bequem am Gürtel befestigt werden kann. Ges. 22 cm. Kl. 11 cm. Stärke 3,8 mm. Gew. 158 g.
Art.-Nr. 02GL683 € 51,95

7 | MAGNUM ELK HUNTER SPECIAL

Diese Spezialausführung basiert auf einem unserer Topseller, dem Modell Elk Hunter (s. Pos. 6). Hier kommen jedoch exklusives Ebenholz und strapazierfähiges Palisander als Griffbeschalung zum Einsatz. Die satinierte Klinge aus 440A-Stahl ist fein ausgeschliffen. Zu diesem schmucken Messer gehört eine aufwändige Lederscheide mit Druckknopfsicherung. Mit Fangriemenöse. Ges. 22 cm. Kl. 11 cm. Stärke 3,8 mm. Gew. 175 g.
Art.-Nr. 02GL685 € 54,95

8 | MAGNUM BON APPETITE

Ein kompaktes und vollwertiges Campingbesteck. Messer, Gabel und Löffel werden aus 440A-Stahl gefertigt und sind dank einer innovativen Verschluss-technik getrennt voneinander einsetzbar. Die messingfarbenen Backen in Verbindung mit den dunkelbraunen Schichtholzgriffen runden das Gesamtpaket ab. Ges. 18,7 cm. Kl. 8,4 cm. Stärke 1,6 mm. Gew. 178 g.
Art.-Nr. 01LL209 € 31,95

1 | Magnum Woodcraft.
€ 39,95



2 | Magnum Caveman Damast.
€ 77,95



3 | Magnum Caveman Steel.
€ 45,95



4 | Magnum Catamaran.
€ 24,95



1 | MAGNUM WOODCRAFT

Ein echtes Arbeitsgerät. Die wuchtige 440A-Klinge, der zuverlässige Backlock und die tiefe Zeigefingermulde machen es zu einem funktionalen und zuverlässigen Arbeitsgerät. Die edlen Holzgriffschalen sind sehr dekorativ gearbeitet und geben dem Messer eine ganz eigenständige Note. Ohne Clip. Ges. 20,7 cm. Kl. 8,8 cm. Stärke 3 mm. Gew. 182 g.
Art.-Nr. 01MB506 € 39,95

2 | MAGNUM CAVEMAN DAMAST

Klassisches Backlock-Klappmesser. Die Klinge aus Damaststahl macht dieses Messer zu einer echten Augenweide. Die Holzschale ist mit dekorativen Zeichnungen aus der urzeitlichen Höhlenmalerei geschmückt und zeigt eine vorgeschichtliche Jagdszene. Mit Fangriemenöse. Ges. 19,4 cm. Kl. 8,2 cm. Stärke 2,7 mm. Gew. 118 g.
Art.-Nr. 01RY818DAM € 77,95

3 | MAGNUM CAVEMAN STEEL

Gleiche Ausführung wie Modell Caveman Damast (Pos. 2), jedoch mit einer Klinge aus 440A rostfrei. Die Holzschale ist mit dekorativen Zeichnungen aus der urzeitlichen Höhlenmalerei geschmückt und zeigt eine vorgeschichtliche Jagdszene. Mit Fangriemenöse. Ges. 19,4 cm. Kl. 8,2 cm. Stärke 2,7 mm. Gew. 118 g.
Art.-Nr. 01RY818 € 45,95

4 | MAGNUM CATAMARAN

Das optimale Messer für all diejenigen, die Ihr Leben oder ihre Freizeit am liebsten auf offener See verbringen. Die partiell gezahnte Sheepfoot-Klinge aus 440A-Stahl schneidet mühelos Seile, Schnüre oder Netze. Der arretierbare Marlspieker erleichtert das Lösen von festsitzenden Knoten ungemein. Auf der Griffschale des Seglermessers ist ein Schäkelöffner montiert. Um das Messer vor einem unfreiwilligen Tauchgang zu bewahren, ist eine Fangriemenöse vorhanden. Ges. 18,2 cm. Kl. 7 cm. Stärke 2,6 mm. Gew. 155 g.
Art.-Nr. 01SC725 € 24,95

5 | MAGNUM ZEBRA DROP

Durch die wunderschöne Maserung des handverlesenen Zebraholzes beeindruckt dieses schöne Fahrtenmesser. Die Klinge aus 440A-Stahl mit der leicht modifizierten Droppointklinge reicht von der Spitze bis zum Griffende durch das gesamte Messer. Der ausgeprägte Handschutz gewährleistet einen sicheren Einsatz. Mit Fangriemenöse und Ledergürtelscheide samt Druckknopfsicherung. Ges. 23 cm. Kl. 11 cm. Stärke 4 mm. Gew. 203 g.
Art.-Nr. 02SC337 € 69,95

6 | MAGNUM WALNUT DROP

Fahrtenmesser, Jagdmesser oder Outdoormesser? Das Böker Magnum Walnut Drop legt sich nicht fest und richtet sich gleichermaßen an Bushcrafter, Jäger und Gelegenheitsnutzer, die ein hochwertiges Messer zum attraktiven Preis

5 | Magnum Zebra Drop.
€ 69,95



6 | Magnum Walnut Drop.
€ 69,95



7 | Magnum Bushcraft Drop.
€ 73,95



8 | Magnum Vernery Damast.
€ 51,95



suchen. Ausgestattet mit einer vielseitigen Droppoint-Klinge aus 440A, verrichtet das Walnut Drop verschiedenste Schneidaufgaben vom Öffnen von Verpackungen bis hin zu jagdlichen Anwendungen. Für angenehm festen Halt sorgt der ergonomische Griff aus Walnussholz, während Vollerl und Parierelement für die nötige Stabilität und Arbeitssicherheit sorgen. Dekorative Akzente setzen die drei Niete im Griff sowie die dekorative Fehlschärfe am Klingenträger. Die Hohlните am Ende des Griffs kann als Fangriemenöse verwendet werden und schafft somit eine zusätzliche Befestigungsmöglichkeit. Lieferung mit hochwertiger Lederscheide. Ges. 22,7 cm. Kl. 10,8 cm. Stärke 3,7 mm. Gew. 179 g. Art.-Nr. 025C338 € 69,95

7 | MAGNUM BUSHCRAFT DROP

Abenteuer, ganz ohne teuer: Das Magnum Bushcraft Drop stürzt sich als preisattraktives Outdoor-Messer ohne Umschweife ins Camping- und Bushcraft-Getümmel. Damit Natur zum Erlebnis wird, ist das Fahrtenmesser mit einer kraftvollen Droppoint-Klinge aus 440A mit leichter Fehlschärfe sowie leichtgewichtigen Griffschalen aus olivgrünem G10 ausgestattet. Dank Vollerlbaupweise, ergonomischer Haptik und dem ausgeprägten Handschutz gelingen selbst schwierige Arbeiten wie dem Schneiden von kleinerem Astwerk oder dem Kapfen von Seilen mühelos und sicher. Unterstrichen wird der gedeckte Outdoor-Look durch das kernige Black-Stonewash-Finish der Klinge sowie den markanten Griffschrauben. Mit Fangriemenöse, knackig sitzender Kydexscheide und passendem Gürteladapter. Ges. 22,5 cm. Kl. 10,8 cm. Stärke 3,7 mm. Gew. 208 g. Art.-Nr. 025C339 € 73,95

8 | MAGNUM VERNERY DAMAST

Exklusive Ausstattung, inklusive Leidenschaft! Böker begegnet dem Endorphinmangel messerbegeisterter Enthusiasten mit einer fein abgestimmten Dosis ausgesuchter Wirkstoffe: Eine edle Droppoint-Klinge aus 67-lagigem Damast im Two-Tone Muster, charakteristisches Ebenholz als Griffmaterial und ein unschlagbarer Preis entfallen beim Magnum Vernery Damast das Extra an Klasse. Das Outdoormesser eignet sich ideal fürs Camping, Bushcrafting oder die Jagd. Vollerlbaupweise und der konturierte Griff des Fahrtenmessers sorgen jederzeit für Stabilität und sicheren Halt, wenn es darauf ankommt. Abgerundet wird das edle Erscheinungsbild durch die kontrastierenden Messingniete im Griff, von denen besonders die mittlere, im aufwändig gestalteten Mosaikmuster hervorsticht. Ebenfalls aus Messing ist die Fangriemenöse, welche die Befestigung von Lanyards vorsieht. Das feststehende Messer wird mit einer hochwertigen Lederscheide ausgeliefert. Garantiert rezeptfrei und ein absolutes Damast-Have für jeden Messerfan! Ges. 20,2 cm. Kl. 9,1 cm. Stärke 3,9 mm. Gew. 142 g. Art.-Nr. 025C018DAM € 51,95



1 | Magnum Survival Neckup.
€ 28,95



2 | Magnum Leatherneck Hunter.
€ 52,95



3 | Magnum Capital.
€ 68,95



4 | Magnum Enki.
€ 42,95



1 | MAGNUM SURVIVAL NECKUP

Der verlässliche Rückhalt, wenn es darauf ankommt! – Das Magnum Survival Neckup ist das ideale Backup Messer im Neck Knife Format für abenteuerlustige Bushcrafter und Camper. Durch die wuchtige Vollerbauweise eignet sich das feststehende Messer ideal zum Schneiden von Holz und grobem Astwerk. Volle Kontrolle versprechen die Jimpings auf dem Rücken der flachgeschliffenen Tanto-Klinge aus 440A sowie die griffigen G10 Schalen, die auch unter nassen Bedingungen besten Halt versprechen. Die drei Hohlrieten im Griff überzeugen in optischer wie auch in gewichtsoptimierter Hinsicht und werden durch die Fangriemenöse am Griffende abgerundet. Lieferung mit passgenauer Kunststoffscheide, die mit Feuerstahl und Kompass ausgestattet ist. Und wer sagt

eigentlich, dass das Magnum Survival Neckup nur ein Zweitmesser ist? Ges. 13,8 cm. Kl. 7,1 cm. Stärke 3,7 mm. Gew. 67 g.
Art.-Nr. 02RY337 € 28,95

2 | MAGNUM LEATHERNECK HUNTER

Ein seltener Glücksfall, in dem sich kompromisslose Funktionalität mit ansprechender Optik paart, ist das Magnum Leatherneck Hunter. Der klassische Lederscheibengriff mit ausgeprägtem Parierelement und Knauf aus Aluminium sorgt gleichzeitig für sicheren und angenehmen Halt. Die 11 cm lange Droppoint-Klinge aus rostfreiem 440A-Stahl mit hoch angesetztem Flachscliff

garantiert optimale Funktionalität, auch und gerade für den Jäger. Zur Steigerung der Hygiene wurde das Messer mit einer waschbaren Nylonscheide mit Durchstichschutz ausgestattet. Ges. 22,7 cm. Kl. 11 cm. Stärke 3,7 mm. Gew. 177 g.
Art.-Nr. 02MB726 € 52,95

3 | MAGNUM CAPITAL

Auffallend elegant gestaltetes Messer mit schön satinierten Recurveklinge aus 440A-Edelstahl. Die dezente Fehlschärfe verleiht dem Capital eine dynamische Note. Der ergonomisch geformte Griff mit seinen Micarta-Griffschalen schmiegt sich

NEU

Gesamtlänge: 17,2 cm.

5 | Magnum Brasa.
€ 34,95

Gesamtlänge: 27,8 cm.

6 | Magnum Jungle Devil.
€ 67,95

Gesamtlänge: 29,5 cm.

7 | Magnum Sledgedog.
€ 68,95

SANTOS KNIVES

BÖKER MAGNUM

angenehm in die Hand des Anwenders. In voller Stärke läuft die Klinge durch den Griff. Auslieferung mit Lederscheide. Ges. 23 cm. Kl. 11,5 cm. Stärke 3 mm. Gew. 231 g.
Art.-Nr. 02RY336 € 68,95

4 | MAGNUM ENKI

Gelehrt, gewandt und voller Geheimnisse – es sind jene Wesenszüge der sumerischen Gottheit Enki als Herrscher über Weisheit, Handwerk, Kunst und Magie, die der österreichische Designer Engelbert Czaja von prisonplanet Messer im gleichnamigen Messer einfließen und deren mystischen Geist wieder aufleben lässt. Höchstes Geschick beweist das kompakte Messer mit seiner satinierten, feststehenden Droppoint-Klinge aus 440B beim Zerschneiden von Kartons, beim Kappen von Seilen oder bei kleineren Outdoor-Aktivitäten. Vollerl und Jimpings an Klingentrücken, Daumenaufgabe sowie an dem für Karambits typischen Ring am Griffende garantieren höchste Stabilität und kraftvolle Schnitte bei voller Kontrolle. Für eine perfekte Handlage sorgen dabei die schwarzen Griffschalen aus Micarta, die elegant vernietet sind. Lieferung mit passgenauer Kydexscheide zur Verwendung als vollwertiges Neck Knife oder Backup-Messer. Ges. 15,6 cm. Kl. 5,8 cm. Stärke 4,2 mm. Gew. 104 g.
Art.-Nr. 02BM0001 € 42,95

5 | MAGNUM BRASA

Alles andere als ein Hinterwäldler! Mit schlanker Taille, breitem Spektrum und feurigem Temperament spielt das Böker Magnum Brasa (schwed. Feuer) von Designer Thomas Ward seine Stärken vor allem bei leichteren Jagdaufgaben, Angeln oder Survival aus. Feine Arbeiten an Fleisch und Fisch zählen dabei zu den Kernkompetenzen der Droppoint-Klinge aus 440C, die mit dezentem Stonewash-Finish und stabiler Vollerbauweise den verbissenen Charakter des feststehenden Messers zeichnen. Jimpings an Klingentrücken sowie nahe der Klingenspitze erlauben kraftvolle bis hochpräzise Schnitte, während die leichtgewichtigen Schalen aus längs texturiertem G10, der geschwungene Griff sowie der Fingerschutz für außergewöhnlichen Halt und Sicherheit bei jeder Anwendung sorgen. Zusätzlich zur mitgelieferten Kydex Scheide bietet die Fangriemenöse am Griffende mit der Befestigung von Lanyards eine weitere Transportmöglichkeit. Passt in jeden Rucksack, passt in jedes Budget! Perfekt für Camping, Backpacking und Bikepacking. Ges. 17,2 cm. Kl. 7,2 cm. Stärke 2,3 mm. Gew. 54 g.
Art.-Nr. 02BM0002 € 34,95

6 | MAGNUM JUNGLE DEVIL

Elegantes Messer mit 15,3 cm langer Bowieklinge aus rostfreiem 440A-Stahl. Der Griff aus stark gemasertem Schichtholz liegt dank der Fingerrielen sehr sicher in der Hand. Beschläge aus satiniertem Edelstahl. Lederscheide mit Vortasche und Schleifstein. Ges. 27,8 cm. Kl. 15,3 cm. Gew. 247 g.
Art.-Nr. 02MB207 € 67,95

7 | MAGNUM SLEDGEDOG

Unermüdetlich, athletisch und auf den Punkt einsatzbereit: Der mexikanische Messerdesigner Fernando Santos überträgt die wesensprägenden Eigenschaften der namensgebenden Schlittenhunde auf dieses imposante Fahrtenmesser von ästhetischer Anmutung. Das Gespann besteht aus einer ausgewachsenen, satinierten Droppoint-Klinge aus 440B sowie einem ergonomischen TPR-Griff mit rutschfester Riffelung für maximale Performance bei voller Kontrolle. Von der Arktis bis ins heimische Unterholz, das wuchtige Survivalmesser scheut weder widrige Bedingungen noch anspruchsvolle Aufgaben. Schneiden, kappen, hacken, schnitzen – so klingt der desire to go, der unbändige Tatendrang des Böker Magnum Sledgedog, das nur eine Richtung kennt: nach vorne; unaufhaltsam! Für eine erhöhte Arbeitssicherheit ist der Griff mit einem Parierelement ausgestattet, das ein Abrutschen der Hand verhindert und mit den Löchern an den Außenseiten eine zusätzliche Befestigungsmöglichkeit, beispielsweise für die Verwendung als Speer für den Fischfang, bietet. Zum Festbinden von Lanyards ist eine dekorative Hohlriete aus Messing ins Griffende eingearbeitet. Lieferung mit hochwertiger Lederscheide. Ges. 29,5 cm. Kl. 17 cm. Stärke 5,6 mm. Gew. 329 g.
Art.-Nr. 02RY004 € 68,95

1 | Magnum Hunting Line
Fixed Universal Droppoint.
€ 31,95



2 | Magnum Hunting Line
Fixed Gutting Knife.
€ 31,95



3 | Magnum Hunting Line
Processing Saw.
€ 36,95



4 | Magnum Hunting Line
Game Set.
€ 69,95



1 – 8 | MAGNUM HUNTING LINE

Die Anforderungen an den Jäger und seine Ausrüstung in verschiedenen Geländeformationen und bei unterschiedlichsten Witterungsverhältnissen zu allen Tages- und Nachtzeiten sind hart und vielfältig. Hohe Konzentration und die Auseinandersetzung mit körperlichen und logistischen Herausforderungen sind permanent gefordert. Damit beim Jagderlebnis das unverzichtbare Messer einen Ausrüstungsgegenstand darstellt, um den sich der Jäger keine zusätzlichen Gedanken machen muss,

haben wir die Magnum Hunting Line entwickelt. Hierzu haben wir auf die gesamte Erfahrung der Jäger unter unseren Geschäftspartnern, Kunden und Mitarbeitern zurückgegriffen. Die Magnum Hunting Line bietet ein Maximum an Funktion und Leistung bei einem Minimum an Pflegeaufwand und Preis. Die Messerklingen sind aus rostfreiem Edelstahl 440C gefertigt, dünn und hohl ausgeschliffen, sodass sie mit wenigen Zügen über einen Schleifstab oder durch einen Messerschärfer wieder auf exzellente Schärfe gebracht werden können. Die ergonomisch geformten und mit Fischhaut strukturierten Griffe aus TPR liegen auch



POS. 1 – 4: TIEF IM GRIF
VERANKERTER ERL.

mit Schweiß und Feist sowie bei Kälte sicher und angenehm in der Hand. Die Flachangel ist tief im Griff verankert und garantiert so ein Maximum an Stabilität. Passgenaue Gürtelscheiden aus Kydex erlauben ein sicheres Führen sowie hygienische Waschbarkeit. Griffe und Scheiden sind für optimale Auffindbarkeit in Signalorange gehalten. Für die Schalen der Klappmesser wurde aufgrund der anderen Bauart glasfaserverstärktes Nylon (FRN) gewählt. Die Serie umfasst ein feststehendes Universalmesser, ein feststehendes Aufbruchmesser, ein mehrklingiges Klappmesser, eine Säge, einen Saufänger und ein Set, um den verschiedensten Jagdsituationen und Anwendervorlieben gerecht zu werden.

1 | MAGNUM HUNTING LINE FIXED UNIVERSAL DROPPPOINT

Das universale Droppoint-Messer für die Jäger der „One-Man-One-Rifle-One-Knife“-Fraktion. Rostfreier 440C-Stahl, TPR-Griff, Kydexscheide mit Gürteladapter. Ges. 20,6 cm. Kl. 9 cm. Stärke 2,8 mm. Gew. 98 g.
Art.-Nr. 02RY800 € 31,95

2 | MAGNUM HUNTING LINE FIXED GUTTING KNIFE

Das Aufbruchmesser ist mit stumpfer Spitze ausgestattet, sodass das Gescheide beim Öffnen der Bauchdecke nicht verletzt wird. Um die haarscharf ausgeschliffene Schneide zu schonen, wird sie nur für genau diesen einen Schnitt verwendet. So kann sie etliche Stücke lang

5 | Magnum Hunting Line
Boar Dagger.
€ 52,95



6 | Magnum Hunting Line
Single Pocket Knife Black.
€ 34,95



7 | Magnum Hunting Line
Single Pocket Knife Orange.
€ 34,95



8 | Magnum Hunting Line
Triple Pocket Knife.
€ 56,95



scharf bleiben. Rostfreier 440C-Stahl, TPR-Griff, Kydexscheide mit Gürteladapter. Ges. 20,6 cm. Kl. 9 cm. Stärke 2,8 mm. Gew. 92 g.
Art.-Nr. 02RY801 € 31,95

3 | MAGNUM HUNTING LINE PROCESSING SAW

Die Aufbruchsäge wird vorrangig zum Öffnen der Schlossnaht verwendet und frisst sich mühelos durch Knochen und bei Bedarf ebenso durch Holz. Die dreifach geschliffenen Zähne sowie der T-Griff garantieren minimalen Kraftaufwand und maximale Effektivität. Rostfreier Edelstahl 420, TPR-Griff, Kydexscheide mit Gürteladapter. Ges. 19,4 cm. Kl. 13,5 cm. Stärke 1,4 mm. Gew. 92 g.

Art.-Nr. 09RY802 € 36,95

4 | MAGNUM HUNTING LINE GAME SET

Für all diejenigen, die jeden einzelnen Handgriff perfekt ausführen möchten, fasst das MHL Game Set das Fixed Universal Droppoint-Messer, Fixed Gutting Knife und Processing Saw (Pos. 1 – 3) in einem Nylonetui mit Gürtelschleife zusammen. Ges. 20,6 cm. Kl. 9 cm. Stärke 2,8 mm. Gew. 270 g.

Art.-Nr. 02RY803 € 69,95

5 | MAGNUM HUNTING LINE BOAR DAGGER

Ist der Büchschuss für die Hunde zu riskant, ist der Einsatz eines soliden Saufängers

unerlässlich. Zuverlässige Vollerkonstruktion mit breiter Edelstahl-Parierstange. Zweischneidig geschliffene Klinge aus rostfreiem Edelstahl 440C. Robuste Nylonscheide mit Gürtelschleife und Druckknopfriegel. Ges. 36,8 cm. Kl. 22,9 cm. Stärke 3,7 mm. Gew. 329 g.

Art.-Nr. 02RY807 € 52,95

6 | MAGNUM HUNTING LINE SINGLE POCKET KNIFE BLACK

Die schwarze Variante des Single Pocket Knife für Alle die es etwas dezenter mögen und die Vorzüge des Messers universeller und im Alltag nutzen möchten. Materialien und Konstruktion ansonsten identisch mit Position 7, Single Pocket Knife Orange. Ges. 19,3 cm. Kl. 8,4 cm. Stärke 2,8 mm. Gew. 95 g.

Art.-Nr. 01RY806 € 34,95

7 | MAGNUM HUNTING LINE SINGLE POCKET KNIFE ORANGE

Das per Lockback verriegelte Klappmesser für Minimalisten mit Klinge aus rostfreiem Edelstahl 440C und Griffschalen aus glasfaserverstärktes Nylon (FRN) in Signalorange mit griffiger Fischhaut-Textur. Durch die Signalfarbe ist es auch hervorragend als Landwirtschafts- und Stallmesser

oder als leichtes Survival-Backup-Messer geeignet. Ges. 19,3 cm. Kl. 8,4 cm. Stärke 2,8 mm. Gew. 95 g.

Art.-Nr. 01RY805 € 34,95

8 | MAGNUM HUNTING LINE TRIPLE POCKET KNIFE

Die kompakte umfassende Lösung. Das dreiklingige Jagdtaschenmesser umfasst eine per Lockback verriegelte Hauptklinge in universeller Droppoint-Form, eine Aufbruchklinge und eine Aufbruchsäge, letztere beide jeweils mit Slipjoint. Sämtliche Klingen sind aus rostfreiem Edelstahl 440C. Für die Griffschalen wurde glasfaserverstärktes Nylon (FRN) in Signalorange mit griffiger Fischhaut-Textur verwendet. Inklusive Nylon-Gürtletui. Ges. 19,3 cm. Kl. 8,4 cm. Stärke 2,8 mm. Gew. 170 g.

Art.-Nr. 01RY804 € 56,95

NEU

1 | Magnum Hunting Line Boar Spear.
€ 179,95

Gesamtlänge: 174 cm



POS. 1: INKL.
NYLONTASCHE

1 | MAGNUM HUNTING LINE BOAR SPEAR

Die kalte Waffe ist auf der Jagd immer das letzte Mittel. Dem Jäger ist am liebsten, wenn er sie nicht einsetzen muss. Im Hinblick auf die Sicherheit der Hunde kann der Gebrauch bei Nachsuchen aber unumgänglich sein. Wenn dieser Fall eingetreten ist, bietet ein ausreichend langer Schaft mehr Abstand und damit Sicherheit als ein direkt in der Hand gehaltener Saufänger. Der modulare Böker Magnum HL Boar Spear ist sorgfältig auf die Anforderungen der modernen Jagd abgestimmt. Herzstück bildet die zweischneidige starke Klinge aus rostfreiem Edelstahl 440B. Der zylindrische Griff aus 6061er-Flugzeugaluminium ist mit einer 7,3 cm breiten massiven Parierstange ausgestattet. Das Abfangmesser kann direkt in der Hand gehalten werden, ist aber vor allem zur Montage auf den Schaft optimiert. Der Schaft besteht aus drei jeweils 50,5 cm langen Rohrsegmenten ebenfalls aus 6061er-Flugzeugaluminium mit einem Außendurchmesser von 3,3 cm. Die Verbindung der Segmente erfolgt jeweils über doppelte Schnappbolzen. Diese aus dem Padellbau übernommene Konstruktion ist vor Allem dazu

vorgesehen Biege- und Torsionskräften standzuhalten. Ganz bewusst wurden die Toleranzen der Passungen erhöht, um bei unverminderter Stabilität eine höhere Schmutzunempfindlichkeit zu gewährleisten. Jedes Segment sowie der Messergriff sind mit einer griffigen Kreuzziehstruktur (engl. Checkering) zur Erhöhung der Griffsicherheit versehen. Das letzte Segment ist zudem mit einem massiven Gummistopfen ausgestattet. So kann der Schaft als Steighilfe an Böschungen oder beim Überqueren von Bächen verwendet werden.

Das Abfangmesser kann mit einer separaten genähten und zusätzlich vernieteten Nylonscheide am Gürtel getragen werden. Sämtliche Bestandteile des Sets: Messer inklusive Scheide sowie die Rohrsegmente, können vollständig in der mitgelieferten Nylontasche mit zwei Molle-kompatiblen Gürtelschlaufen untergebracht werden. Die Tasche hat die Maße 55 x 24 cm. Ges. 174 cm. Kl. 22,9 cm. Stärke 4,8 mm. Gew. 1.680 g.
Art.-Nr. 09BM0002 € 179,95

2 | Magnum Falun Orange.
€ 9,95



3 | Magnum Falun Green.
€ 9,95



2 | MAGNUM FALUN ORANGE

Der signalfarbene Kunststoffgriff mit rutschfester konturierter Gummiummantelung macht das Messer zum perfekten Begleiter von Anglern und Fischern. Unverwüstlich, vielseitig, hygienisch, preiswert. Mit gut sitzender orangefarbener Kunststoffköcherscheide mit integriertem Clip. Ges. 21,5 cm. Kl. 10 cm. Stärke 1,9 mm. Gew. 64 g.
Art.-Nr. 02RY099 € 9,95

3 | MAGNUM FALUN GREEN

Das Magnum Falun ist das etablierte Arbeitstier der skandinavischen Wälder, Küsten und Seen. Der olivgrüne Kunststoffgriff mit rutschfester konturierter Gummiummantelung macht das Messer nicht nur zum perfekten Begleiter von Anglern und Fischern, sondern eignet sich dank der gedeckten Farbgebung auch für den jagdlichen oder militärischen Einsatz. Die Klinge aus rostfreiem 420 ist untrennbar mit

dem bruchfesten Kunststoffgriff verbunden. Unverwüstlich, vielseitig, hygienisch, preiswert. Die durchstich- und schnittsichere Kunststoff-Köcherscheide ist mit einem integrierten Clip ausgestattet und bietet dem Messer einen festen und sicheren Sitz. Eine Drainage-Bohrung sorgt zudem dafür, dass sich keine Feuchtigkeit in der Scheide sammeln kann. Ges. 21,5 cm. Kl. 10 cm. Stärke 1,9 mm. Gew. 64 g.
Art.-Nr. 02RY103 € 9,95

4 | Magnum Combat.
€ 69,95

Gesamtlänge: 29 cm



5 | Magnum Classic Dagger.
€ 77,95

Gesamtlänge: 33,4 cm



6 | Magnum Giant Bowie.
€ 83,95

Gesamtlänge: 32 cm

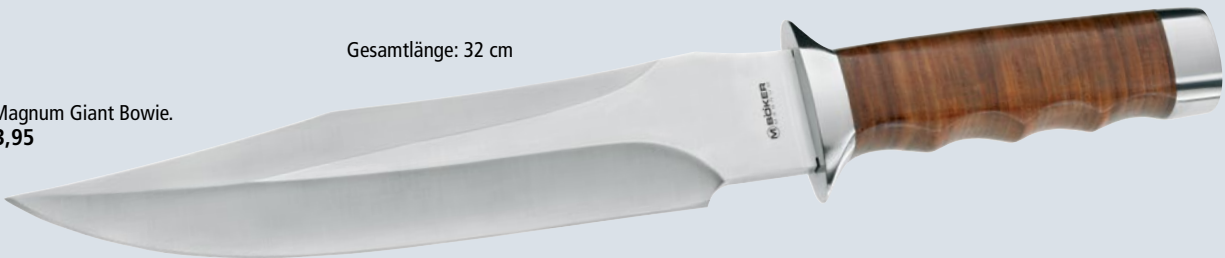

7 | Magnum Ranger Field Bowie.
€ 55,95

Gesamtlänge: 27 cm



4 | MAGNUM COMBAT

Der Magnum Combat Dolch ist mit einer rostfreien Klinge aus 420, einem Messing-Handschutz und einem Hartholzgriff ausgestattet. Der Griff der Vollerkonstruktion kann als Schlagelement eingesetzt werden und ist zudem mit einer praktischen Fangschnur versehen. Das stabile Messer eignet sich auch perfekt als kompaktes Abfangmesser im jagdlichen Einsatz. Mit hochwertiger brauner Lederscheide. Ges. 29 cm. Kl. 18 cm. Gew. 263 g.
Art.-Nr. 02GL033 € 69,95

5 | MAGNUM CLASSIC DAGGER

Dieser wunderschöne Dolch ist eine Augenweide, nicht nur für Messerfans. Die Einfachheit, die klaren Linien und die Symmetrie machen es zu einem echten Designstück. Die 440A-Klinge ist beidseitig fein ausgeschliffen, der Mittelgrat markiert die

Hälfte der Klingebreite. Der Griff besteht aus gepressten Lederringen, die sauber eingepasst sind zwischen Parierelement und Abschlusskappe, aus Edelstahl gefertigt. Inkl. Lederscheide mit Druckknopf-Sicherung. Ges. 33,4 cm. Kl. 21 cm. Stärke 4,6 mm. 247 g.
Art.-Nr. 02LG141 € 77,95

6 | MAGNUM GIANT BOWIE

Imposante Interpretation des bereits legendären Vietnam-Bowies in der großen Ausführung. Die rostfreie Klinge aus 440A-Stahl ist sauber geschliffen und sehr scharf abgezogen. Der Handschutz und die Abschlusskappe sind aus rostfreiem und poliertem Edelstahl gefertigt. Die gepressten Lederringe mit den dezent ausgeformten Fingerringen runden das gewaltige Erscheinungsbild dieses Prachtexemplars ab. Inkl. Lederscheide. Ges. 32 cm. Kl. 20,7 cm. Gew. 330 g.

Art.-Nr. 02MB565 € 83,95

7 | MAGNUM RANGER FIELD BOWIE

Das Magnum Ranger Field Bowie kombiniert eine bewährte Messerform mit modernem Material, denn das Bessere ist der Feind des Guten. Das weltbekannte USMC Bowie ist nach Aussagen der amerikanischen Navy SEALs das beste Messer der Welt, trotzdem haben wir uns mit dem Magnum RFB an eine Verbesserung gewagt. Parierelement und Abschlussknäuf werden nicht wie gewohnt aus Metall gefertigt, sondern bestehen aus leichtgewichtiger und überaus widerstandsfähigem G10. Das führt zu einer deutlichen Gewichtsersparnis und verleiht dem Messer im Zusammenspiel mit dem braunen Griff aus gewickeltem Leder und der schwarz beschichteten Klinge ein modernes, reizvolles Erscheinungsbild. Die eindrucksvolle Bowie-Klinge aus 440A ist mit einer charakteristischen Fehlschärfe und einer ausgeprägten Hohlkehle versehen. Mit hochwertiger schwarzer Lederscheide und praktischem Schlagdorn. Ges. 27 cm. Kl. 15 cm. Stärke 3,6 mm. Gew. 170 g.

Art.-Nr. 02SC001 € 55,95

1 | Magnum CSB Kukri Machete.
€ 46,95
Gesamtlänge 42,5 cm.



2 | Magnum CSB Latin Machete.
€ 46,95
Gesamtlänge 42,5 cm.



3 | Magnum Kukri Machete.
€ 57,95
Gesamtlänge 53 cm.



4 | Magnum Heavy Duty Machete Small.
€ 36,95
Gesamtlänge 42 cm.



5 | Magnum Heavy Duty Machete Big.
€ 41,95
Gesamtlänge 62 cm.



6 | Magnum Survivor.
€ 51,95



7 | Magnum Persian Fixed.
€ 72,95



1 | MAGNUM CSB KUKRI MACHETE

Die Chainsaw CSB Kukri Machete würde ihren Besitzer auch im tropischen Regenwald nicht hängen lassen. Die massive Flachangelkonstruktion mit vierfach verschraubten gummierten Griffschalen sorgt jedoch für eine Übererfüllung der erforderlichen Stabilitätsreserven. Damit wird die Machete zum ernstzunehmenden Forstwerkzeug zum Entasten und zur Jungwuchspflege. Die optimale Ausgewogenheit von Klingensstärke und -länge sowie die ergonomische Griffgestaltung ermöglichen ermüdungsfreies Arbeiten. Die Griffnase ist gleichzeitig als Fangriemenöse ausgestaltet. Als Schocklastprobier und gleichzeitig schnitthaltiger Stahl wurde der rostfreie 420 gewählt. Eine robuste, verrottungsfrei gefütterte Nylonscheide mit doppelter Druckknopfsicherung schützt sowohl die Machete als auch ihren Träger. Ges. 42,5 cm. Kl. 30 cm. Stärke 4 mm. Gew. 511 g. Art.-Nr. 02RY690 € 46,95

2 | MAGNUM CSB LATIN MACHETE

Die zuverlässige Magnum Chainsaw Backup Latin Machete ist in dieser Version mit einer geradlinigen Klinge aus beschichtetem 420 ausgestattet, die sich insbesondere in Südamerika großer Beliebtheit erfreut. Die robuste Machete lässt ihren Besitzer auch im tropischen Regenwald nicht hängen und ist ein ernstzunehmendes Forstwerkzeug zum Entasten und zur Jungwuchspflege. Die massive Flachangelkonstruktion mit vierfach verschraubten gummierten Griffschalen liegt angenehm in der Hand, während die optimale Ausgewogenheit von Klingensstärke und -länge sowie die ergonomische Griffgestaltung ermüdungsfreies Arbeiten ermöglichen. Die Griffnase ist gleichzeitig als Fangriemenöse ausgestaltet. Eine robuste, gefütterte Nylon-Scheide mit doppelter Druckknopfsicherung schützt sowohl die Machete als auch ihren Träger. Ges. 42,5 cm. Kl. 29,6 cm. Stärke 3,8 mm. Gew. 462 g. Art.-Nr. 02RY691 € 46,95

3 | MAGNUM KUKRI MACHETE

Beim Bushcrafting kommt es vor allem auf starke Nerven und das richtige Equipment an. Die Magnum Kurki Machete nimmt alle Sorgen, wenn es um das Vorankommen im dichten Unterholz ankommt. Die dünne und flexible Klinge aus 420 ist mit einer schwarzen Beschichtung versehen, welche primär vor Kratzern und Korrosion schützt, aber durchaus auch eine taktische Tarnfunktion bietet. Neben dem Freischlagen im Dschungel eignet sich die Machete mit der traditionell nepalesischen Klingensform ideal zum Hacken von Kleinholz und Zunder für das nächste Lagerfeuer. Die Griffschalen aus Holz sind angenehm ausgeformt und erlauben ein ermüdungsfreies Arbeiten. Dekorative Akzente hingegen setzen die drei Niete aus Messing. Mit Fangriemenöse und passgenauer Nylonscheide. Durch die dünne und flexible Klinge eignet sich die Machete nicht für Batoning oder Hebeln! Ges. 53 cm. Kl. 38,5 cm. Stärke 2,8 mm. Gew. 529 g. Art.-Nr. 02RY694 € 57,95

4 | MAGNUM HEAVY DUTY MACHETE SMALL

Tropfende Blätter, zehrende Kälte und unwegsames Gelände. Eine düstere Vorstellung für die einen – pures Vergnügen für Bushcrafter und die Magnum Heavy Duty Machete Small. Die wuchtige Klinge aus 420 ist mit einer schwarzen Beschichtung versehen, die dem feststehenden Messer einen taktischen Hauch gibt. Die kopflastige Bauweise der Machete ermöglicht ein ermüdungsfreies Arbeiten, so dass Tätigkeiten wie Hacken oder Schneiden leicht von der Hand gehen. Sicherer Halt verspricht der ergonomische Griff aus Wengeholz, der mit drei dekorativen Niete versehen ist. Lieferung mit passgenauer Nylonscheide. Ges. 42 cm. Kl. 27,5 cm. Stärke 4,1 mm. Gew. 496 g. Art.-Nr. 02RY692 € 36,95

5 | MAGNUM HEAVY DUTY MACHETE BIG

Wenn der Alltag wie Regen abtropft, die klare Luft den Körper mit Abenteuer durchflutet und das

Rauschen des Waldes die Seele mit Stille erfüllt, ist das nächste Naturerlebnis bereits ganz nah. Um den Ausflug ins Grüne perfekt zu machen, hält Böker mit der Magnum Heavy Duty Machete Big eine beeindruckende Machete für begeisterte Bushcrafter und Naturfreunde bereit. Die wuchtige Klinge aus 420 ist mit einer schwarzen Beschichtung versehen, die dem feststehenden Messer einen taktischen Hauch gibt. Die kopflastige Bauweise der Machete ermöglicht ein ermüdungsfreies Arbeiten, so dass Tätigkeiten wie Hacken oder Schneiden leicht von der Hand gehen. Sicherer Halt verspricht der ergonomische Griff aus Wengeholz, der mit drei dekorativen Niete versehen ist. Lieferung mit passgenauer Nylonscheide. Ges. 62 cm. Kl. 46 cm. Stärke 4,1 mm. Gew. 745 g. Art.-Nr. 02RY693 € 41,95

6 | MAGNUM SURVIVOR

Die massive Klinge aus 440A rostfrei mit einer Stärke von 5,2 mm geht in voller Stärke durch bis zum Griffende und mündet in einer massiven Hammerfläche. Der lederumwickelte Griff liegt angenehm und sicher in der Hand. Durch die extrem stabile Klingensform bis in die Spitze ist das Messer beim Schneiden, Schnitzen oder anderen Arbeiten unverwundlich. Inkl. Lederköcherscheide. Ges. 23 cm. Kl. 12 cm. Stärke 5,2 mm. Gew. 194 g. Art.-Nr. 02RY7085 € 51,95

7 | MAGNUM PERSIAN FIXED

Ausgewachsenes Outdoormesser mit persischen Wurzeln. Die Klinge aus 440A-Edelstahl ist in Form einer modifizierten Droppointklinge gestaltet. Die Griffgestaltung weist einen orientalischen Einfluss auf, der häufig bei persischen Messern zu finden ist. Die ausgeprägte Zeigefingermulde sowie der nach unten gewölbte Griff sind Indikatoren für diesen Ursprung. Die Fulltang-Bauweise mündet in einem spitz zulaufenden Skullcrusher. Die grünen G10-Schalen sind angenehm strukturiert. Mit Fangriemenöse. Auslieferung mit Kydexscheide und Gürtelhalterung. Ges. 25 cm. Kl. 12 cm. Stärke 4,9 mm. Gew. 220 g. Art.-Nr. 02LG115 € 72,95

Gesamtlänge: 34,5 cm.

1 | Magnum John Jay Survival Knife.
€ 30,95



Gesamtlänge: 31,5 cm.

2 | Magnum M-Spec Survival Knife.
€ 30,95



3 | Magnum Survivalist.
€ 45,95



Gesamtlänge: 34,5 cm.

1 | MAGNUM JOHN JAY SURVIVAL KNIFE
Ein eindrucksvolles Überlebensmesser im Sinne der von Jimmy Lile etablierten und durch den Film Rambo im Jahre 1982 weltweit bekannt gewordenen Messerklasse. Aus Stabilitätsgründen ist das Magnum JJSK allerdings nicht mit einem umstrittenen Hohlgriff ausgestattet, sondern verfügt über einen massiven Griff aus unverwüstem FRN. Dank der zusätzlichen Gummierung liegt der rutschfeste Griff auch bei Nässe stets sicher in der Hand, das symmetrische Parielement erhöht die Arbeitssicherheit zusätzlich. Öffnungen im Handschutz erlauben das Fixieren des Messers mit Schnur, Draht, Kabelbinder oder Gewebeklebeband, sodass es zum Beispiel auch als behelfsmäßiger Speer eingesetzt werden kann. Die kraftvolle Bowie-Klinge aus rostfreiem und schockelastischem 440A ist schwarz beschichtet und zusätzlich mit der typischen Rückensäge versehen. Die passgenaue schwarze Kunststoff-Scheide bietet dank zahlreicher Öffnungen verschiedenste Befestigungsmöglichkeiten an Kleidung und Ausrüstung, während die eigentliche Gürtelschleife als integrierter Clip ausgeführt ist. Mit praktischer Fangriemenöse im Abschlussknäuf. Ges. 34,5 cm. Kl. 20,5 cm. Stärke 3,4 mm. Gew. 269 g.
Art.-Nr. 02SC004 € 30,95

2 | MAGNUM M-SPEC SURVIVAL KNIFE
Ausgewachsene Überlebensmesser wie das Magnum M-Spec Survival Knife wurden bereits vor Jahrzehnten von Jimmy Lile etabliert und spätestens durch den Film Rambo im Jahre 1982 weltweit bekannt. Aus Stabilitätsgründen ist das Magnum MSSK allerdings nicht mit einem umstrittenen Hohlgriff ausgestattet, sondern verfügt über einen massiven Griff aus unverwüstem FRN. Dank der olivgrünen Gummierung liegt der rutschfeste Griff auch bei Nässe stets sicher in der Hand, das schwarze Parielement erhöht die Arbeitssicherheit zusätzlich. Die an den Laufriem eines Bajonetts erinnernde Öffnung im Handschutz erlaubt das Fixieren des Messers mit Schnur, Draht, Kabelbinder oder Gewebeklebeband, sodass es zum Beispiel auch als behelfsmäßiger Speer eingesetzt werden kann. Die kraftvolle Bowie-Klinge aus rostfreiem und schockelastischem 440A ist schwarz beschichtet und zusätzlich mit der typischen Rückensäge versehen. Die passgenaue schwarze Kunststoff-Scheide bietet dank zahlreicher Öffnungen verschiedenste

Befestigungsmöglichkeiten an Kleidung und Ausrüstung und ist zusätzlich mit einem eingebauten Kompass sowie einem praktischem Feuerstarter ausgestattet. Die eigentliche Gürtelschleife ist als integrierter Clip ausgeführt. Ges. 31,5 cm. Kl. 20 cm. Stärke 2,7 mm. Gew. 208 g.
Art.-Nr. 02SC005 € 30,95

3 | MAGNUM SURVIVALIST
Mit diesem beeindruckenden Überlebensmesser ist man nicht nur in den heimischen Wäldern gut aufgehoben. Die 20 cm lange Klinge aus 440A-Stahl verfügt über eine Säge im Klingenträger. Im Hohlgriff ist ein Überlebens-Set untergebracht, mit dem kleinere Abenteuer bestanden werden können. Die Klinge ist mit dem Griff verschraubt und besitzt eine Schraubkappe mit einer Fangriemenöse. Ausgeliefert wird das Überlebensmesser mit einer Nylonscheide mit einem kleinen Abziehsstein. Ges. 34,5 cm. Stärke 4,6 mm. Gew. 440 g.
Art.-Nr. 02MB935 € 45,95

MAGNUM EDC

Die cleveren Alltagsmesser von Magnum punkten mit hoher Praxistauglichkeit und vielseitiger Ausstattung. Als EDC Messer (Every Day Carry) sind sie immer dabei und helfen bei den alltäglichen Schneidarbeiten wie dem Öffnen von Paketen oder dem Durchtrennen von Schnüren. Dank ihrer Bauart und der zivilen Erscheinung können sie fast in allen Bereichen eingesetzt werden. Aufgrund der häufigen Verwendung des rostfreien, schnitthaltigen und gut nachschärfbaren Klingenstahls 440A erfreuen sich die Magnum EDC Messer großer Beliebtheit und überzeugen mit einem ausgesprochen guten Preis-Leistungs-Verhältnis sowie einer einfachen Handhabung.



1 | Magnum Rockstüb
Blue Elox.
€ 41,95



2 | Magnum Rockstüb
Black.
€ 41,95



3 | Magnum Rockstüb
Brown Micarta.
€ 45,95



1 | MAGNUM ROCKSTÜB BLUE ELOX

What the Rock! Ein kraftvolles Taschenmesser mit felsenfester 440B Klinge, Crossbar Lock und Deep-Carry-Clip (Tip-Up/r) zum attraktiven Preis? Böker macht es möglich und präsentiert das kompakte Magnum Rockstüb als Antwort für all jene, die ein kompromissloses Taschenmesser für den Alltag suchen. Universell, kernig, zuverlässig – mehr Worte braucht es nicht für die Droppoint-Klinge mit abgestimmtem Stonewash-Finish und dekorativer Fehlschärfe. Kraftvolle, kontrollierte Schnitte sowie Schnitzen oder Schälen machen das Messer zum verlässlichen Fels in der Brandung bei jeder Anwendung. Dank eingängiger Bedienung mit beidseitigem Daumenpin und Schieberregler zum Öffnen und Entriegeln des Folders, hat das Rockstüb jetzt schon einen Stein im Brett bei eingefleischten Messerfans. Der Griff aus intensiv blauem Aluminium ist ein regelrechter Handschmeichler und zusätzlich mit einer Fangriemenöse zur Befestigung von Lanyards ausgestattet. Ges. 16 cm. Kl. 6,7 cm. Stärke 3 mm. Gew. 87 g.
Art.-Nr. 01SC711 € 41,95

2 | MAGNUM ROCKSTÜB BLACK

Schwestermodell von Rockstüb Blue Elox (Pos. 1): Droppoint-Klinge mit feinem Stonewash-Finish und dekorativer Fehlschärfe. Der Griff aus elegant schwarzem Aluminium ist ein regelrechter Handschmeichler und zusätzlich mit einer Fangriemenöse zur Befestigung von Lanyards ausgestattet. Ges. 16 cm. Kl. 6,7 cm. Stärke 3 mm. Gew. 87 g.

Art.-Nr. 01SC091 € 41,95

3 | MAGNUM ROCKSTÜB BROWN MICARTA

Schwestermodell von Rockstüb Blue Elox (Pos. 1): Droppoint-Klinge mit rustikalem Black-Stonewash-Finish und dekorativer Fehlschärfe. Der Griff aus braunem Micarta ist ein regelrechter Handschmeichler und zusätzlich mit einer Fangriemenöse zur Befestigung von Lanyards ausgestattet. Ges. 16 cm. Kl. 6,7 cm. Stärke 3 mm. Gew. 78 g.

Art.-Nr. 01SC710 € 45,95

4 | MAGNUM NICE

Das Magnum Nice überzeugt als zuverlässiges Messer für den Alltag. Die satinierte 440A-Klinge mit Hohlschliff wird per Nagelhau geöffnet und von einem stabilen Backlock sicher arretiert. Die mattierten Backen aus Edelstahl sorgen im Zusammenspiel mit den olivgrünen Griffschalen aus Micarta für die notwendige Robustheit und setzen gleichzeitig einen optischen Akzent. Mit praktischem Deep-Carry-Clip (Tip-Up/r). Ges. 19,5 cm. Kl. 8,4 cm. Stärke 2,6 mm. Gew. 130 g.

Art.-Nr. 01SC079 € 40,95

5 | MAGNUM SKEKSIS

Angelehnt an Skeksis, einem fiktionalen Wesen als eine Mischung aus Raubvogel, Reptil und Drachen, präsentiert Magnum ein exzentrisches Taschenmesser mit leibhaftig guter Performance. Die kugelgelagerte und schnabelartige Klinge greift die Skeksis in Form

4 | Magnum Nice.
€ 40,95



5 | Magnum Skeksis.
€ 33,95



6 | Magnum Toxicofera.
€ 36,95



7 | Magnum Tadpole.
€ 34,95



und Effizienz auf, so dass selbst schwierige Schneidarbeiten mühelos bewältigt werden. Der Folder öffnet wahlweise per Flipper oder Daumenloch, während der Edelstahl Linerlock und die Jimpings am Klengerücken für eine kompromisslose Arbeitssicherheit sorgen. Die texturierten Griffschalen aus grünem G10 ähneln der Reptilienhaut und sorgen für eine angenehme Handlage. Optisches Highlight bildet der Messingring, der die Klengerachsschraube flankiert. Mit Fangriemenöse und Tip-Up Clip (r). Ges. 19 cm. Kl. 8,3 cm. Stärke 3 mm. Gew. 115 g. Art.-Nr. 01SC008 € 33,95

6 | MAGNUM TOXICOFERA

Aggressiv, bissig und mit der nötigen Portion Gift: Das Magnum Toxicofera gilt als Spitze der Nahrungskette und wird unlängst von täglichen

Schneidarbeiten als gefürchteter Fressfeind gesehen. Mit seiner kugelgelagerten Klinge aus toxischem 440A liegt das Taschenmesser stets in Lauerstellung und tarnt sich effektiv mit einem Stonewash-Finish. Weiterhin irritiert das Toxicofera seine Beute mit den Öffnungsmechanismen Flipper und Daumenloch, bis der Linerlock die Klinge schließlich arretiert und es kein Entrinnen mehr gibt. Die braunen Griffschalen aus Micarta untermalen mit ihrer schuppenartigen Struktur den Anspruch eines Prädatoren, während der Messingring um die Klengerachsschraube auf die Angriffslust des Messers hinweist. Mit Tip-Up Clip (r). Ges. 20,1 cm. Kl. 8,8 cm. Stärke 3 mm. Gew. 113 g. Art.-Nr. 01SC005 € 36,95

7 | MAGNUM TADPOLE

Ausgewachsen, definiert, dynamisch. Wie die namensgebende Kaulquappe zum Frosch, entwickelte sich die Idee des Magnum Tadpole zu einem vielseitigen Taschenmesser für alle erdenklichen Schneidarbeiten des Alltags. Die kraftvolle 440A Spearpoint-Klinge mit Fehlschärfe, Jimpings sowie diskretem Stonewash-Finish spielt besonders bei EDC-Landgängen ihre Stärken aus. Einzig der flüssige Klingengang mit Kugellagerung sowie die frischgrünen G10 Griffschalen mit atemberaubender, rutschfester Wellentextur zeugen von der aquatischen Herkunft des Tadpole. Alternativ zum Flipper kann das Messer über das groß dimensionierte Daumenloch geöffnet werden, während der Linerlock die Klinge zuverlässig sichert. Der orangefarbene Backspacer mit integrierter Fangriemenöse setzt einen gelungenen Komplementärkontrast zum Griff und stellt die perfekte Ergänzung zum umsetzbaren Deep-Carry-Clip (Tip-Up) dar. Metamorphose kann so Magnum sein! Ges. 14,7 cm. Kl. 6 cm. Stärke 3 mm. Gew. 95 g. Art.-Nr. 01SC012 € 34,95

1 | Magnum Field Flipper.
€ 36,95



NEU

2 | Magnum Blackjay.
€ 31,95



3 | Magnum Stereo.
€ 38,95



4 | Magnum Empery.
€ 32,95



1 | MAGNUM FIELD FLIPPER

Ob im Alltag oder außerhalb – der Magnum Field Flipper ist ein EDC Messer für alle Fälle. Das Taschenmesser punktet vor allem mit seinem taktisch-diskreten Auftreten. Dazu gehören die kugelgelagerte Klinge aus 440A, die mit einer schwarzen Beschichtung versehen ist, und der handschmeichelnde Griff aus militärgrünem Micarta. Der Folder öffnet wahlweise per Flipper oder beidseitigem Daumenpin und arretiert zuverlässig per Linerlock. Mit Fangriemenöse und Tip-Up Clip (r). Ges. 18,3 cm. Kl. 7,2 cm. Stärke 2,8 mm. Gew. 108 g.
Art.-Nr. 01SC006 € 36,95

2 | MAGNUM BLACKJAY

Böker erweitert das Verbreitungsgebiet des Blackjay (Schwarzer Currawong) und erobert mit dem gleichnamigen Taschenmesser neuen Lebensraum in der EDC-Welt. Zum umfangreichen Nahrungsangebot des Böker Magnum Blackjay zählen das Öffnen von Verpackungen bis hin zum Schälen von Obst. Die schwarz beschichtete Klinge aus 440A mit dekorativer Fehlschärfe erinnert an den Schnabel des stimmungsvollen

Vogels und passt sich dank mehrerer Mechanismen zur Öffnung des Messers perfekt an seine Umgebung an. Der ausgeprägte Flipper mit Fingermulde sowie Jimpings am Klingenrücken tragen maßgeblich zur Arbeitssicherheit bei, während der beidseitige Daumenpin und der Backspacer den taktisch schwarzen Tarnmodus abrunden. Dazu passend greift der ergonomisch ausgewogene Griff aus G10 das Federkleid des Blackjay auf und imitiert mit dem soliden Button Lock dessen knopfartige Augen. Mit praktischem Clip (Tip-Up Clip/r). Ges. 20,5 cm. Kl. 9 cm. Stärke 3 mm. Gew. 121 g.
Art.-Nr. 01BM0004 € 31,95

3 | MAGNUM STEREO

Der liebliche Charme eines Gentleman-Messers oder der Nervenkitzel eines Tactical Folders? Das Böker Magnum Stereo kennt keine halben Sachen und ist die kompromisslose Antwort für alle Unentschlossenen, die auf der Suche nach einem vielseitigen Messer mit dem gewissen Etwas sind. Komplett in Schwarz gehalten, präsentiert sich das Taschenmesser in einem taktisch-schlanken Gewand. Zum Öffnen der 440A Droppoint-Klinge wird der Daumenpin betätigt,

der bei Bedarf demontiert werden kann. Für die zuverlässige Verriegelung sorgt der Linerlock, während Silhouette und die texturierten, rutschfesten Griffschalen aus G10 die Eleganz eines Gentleman-Messers aufgreifen. Der Deep-Carry Clip (Tip-Up/r) Clip erlaubt eine diskrete Trageweise und macht das Taschenmesser zur ersten Wahl für alle angehenden Geheimagenten. Ges. 18,2 cm. Kl. 8 cm. Stärke 2,7 mm. Gew. 63 g.
Art.-Nr. 01RY004 € 38,95

4 | MAGNUM EMPERY

Möge die Pracht mit ihm sein – Auf ganzer Linie überzeugt das elegante Böker Magnum Empery als edler Gentleman-Folder für Alltag und Freizeit. Durch den interessanten Schwarz-Weiß-Kontrast an Klinge und Griff werden auch alle Grautöne der EDC-Welt vom Taschenmesser mit der Böker bekannten Lässigkeit erfasst. Für einen diskreten Look mit souveränem Auftritt sorgt das schwarze Finish der kugelgelagerten Droppoint-Klinge aus 440B, während der texturierte Griff aus G10 eine Symbiose aus Haptik und Stil bildet. Für das Öffnen des Taschenmessers stehen wahlweise Flipper oder Frontflipper zur Verfügung; der Linerlock festigt die Vorherrschaft im EDC-Universum. Mit Fangriemenöse und umsetzbarem Tip-Up Clip, der eine Deep-Carry-Trageweise erlaubt. Ges. 19,1 cm. Kl. 8,1 cm. Stärke 2,8 mm. Gew. 83 g.
Art.-Nr. 01SC090 € 32,95

5 | Magnum Mobius.
€ 34,95



6 | Magnum Miyu.
€ 53,95



7 | Magnum Border Forest Folder.
€ 41,95



8 | Magnum Long Lead EDC.
€ 35,95



5 | MAGNUM MOBIUS

Das Magnum Mobius ist ein ausgewachsener taktischer Folder, der sich mit ungewöhnlicher Eleganz in dieser Klasse präsentiert. Die Oberfläche der G10-Schalen ist dezent aber griffig strukturiert. Einen besonderen optischen Reiz setzen die beidseitigen dunkelroten Fiberlagen zwischen den Stahlplatinen und den schwarzen Schalen. Der Linerlock ist unauffällig aber gut bedienbar in den Griff integriert. Die rostfreie Edelstahlklinge aus 440A ist mit einem Flipper und einem aufwendigen Two-Tone-Finish versehen. Mit kräftigem, großzügig dimensioniertem Clip. Ges. 21,5 cm. Kl. 9,5 cm. Stärke 3,3 mm. Gew. 143 g.
Art.-Nr. 01MB726 € 34,95

6 | MAGNUM MIYU

Der japanische weibliche Vorname Miyu bedeutet übersetzt „Überlegener Geist“. Diesem Namen macht das Magnum Miyu alle Ehre. Die schlichte und elegante Linienführung steht ganz in der

von Perfektion und Ästhetik geprägten Kultur der Samurai der Edo-Periode. Überlegene Materialien wie rostfreier 440A, konturiert gefräste G10-Schalen und skelettierte Edelstahlplatinen sprechen für sich. Hinzu kommt ein subtiles Duo-Tone-Finish der Klinge aus Satin und Stonewash. Die Klinge öffnet per Flipper und verriegelt sauber über einen Linerlock. Das Miyu ist die erste Wahl für alle, die sich im Steakhouse nicht mehr regelmäßig über stumpfe Tafelmesser ärgern möchten. Ges. 23,6 cm. Kl. 10,2 cm. Stärke 3,3 mm. Gew. 128 g.
Art.-Nr. 01SC060 € 53,95

7 | MAGNUM BORDER FOREST FOLDER

Die Nähe zur Natur gepaart mit urbanem Flair – Diese Eigenschaften machen den Böker Magnum Border Forest Folder zu einem unverzichtbaren Begleiter für Großstadt und Dschungel; Alltag oder dessen Hintertür. Die kräftige Spearpoint-Klinge aus 440A mit feinem Satin-Finish entflieht der Gewohnheit mit kompromissloser Schärfe, intuitiver Flipper Öffnung und dekorativer Fehlschärfe am Klingentrücken für höchste Flexibilität, ganz gleich ob im Grünen oder im grauen Alltagstrott. Ohne Umwege navigiert der aufgeräumte, kontu-

rierte Griff mit Button Lock und fein texturierten Griffschalen aus schwarzem Micarta die Hand an das Taschenmesser und sorgt für ein Plus an Haptik fernab jeder Hektik. Der orangefarbene Backspacer aus G10 strahlt die nötige Wärme aus, erhöht die Stabilität und dient zusätzlich als Fangriemenöse. Mit umsetzbarem Tip-Up Clip, der eine Deep-Carry-Trageweise zum diskreten Verstauen des Messers in der Hosentasche ermöglicht. Ges. 19,9 cm. Kl. 8,6 cm. Stärke 3 mm. Gew. 100 g.

Art.-Nr. 01SC719 € 41,95

8 | MAGNUM LONG LEAD EDC

Das Magnum Long Lead EDC ist ein klassisches Gentleman- und Gourmet-Taschenmesser für den Alltag, das mit seinem schlichten, leicht geschwungenen Design auf Anieb begeistert. Mit dem schnörkellosen Entwurf korrespondiert auch der technische Aufbau als Slipjoint-Messer, der sich dank einfacher Bedienung und weniger Bauteile millionenfach bewährt hat. Die satinierte Klinge aus rostfreiem 440C ist mit einem Flachscliff versehen, wird per Nagelhau geöffnet und verriegelt nicht. Die leicht konturierten Griffschalen aus texturiertem G10 liegen angenehm in der Hand. Mit Clip (Tip-Down/r). Ges. 18,4 cm. Kl. 8 cm. Stärke 2,7 mm. Gew. 78 g.

Art.-Nr. 01SC080 € 35,95

1 | Magnum Skruva.
€ 37,95



NEU

2 | Magnum Cliff Wharn.
€ 29,95



3 | Magnum Braddock Black.
€ 36,95



4 | Magnum MF3.
€ 41,95



MATVEEV

1 | MAGNUM SKRUVA

Schraube locker? Ganz im Gegenteil, denn das Magnum Skruva (schwed.: schrauben) hat buchstäblich alles fest im Griff. Dies liegt vor allem an der massiven Klingennachsschraube, die den Ruhepol für die kugelgelagerte Droppoint-Klinge aus 440B bildet. Eine attraktive Fehlschärfe sowie das diskrete Satin-Finish runden das optische Erscheinungsbild der Klinge ab, während Jimpings am Klingenträger zusätzliche Arbeitssicherheit bei schwierigen Schneidarbeiten gewährleisten. Geöffnet wird das Taschenmesser über den Flipper; der Linerlock verriegelt die Klinge intuitiv und zuverlässig. Geradlinig und ergonomisch zeigt sich der Griff mit einer rutschfesten Beschalung aus leichtgewichtiger, texturiertem G10 und garantiert damit optimalen Halt selbst unter widrigsten Bedingungen. Die Alltagstauglichkeit des EDC-Folders wird durch

den umsetzbaren Deep-Carry-Clip (Tip-Up) sowie der Fangriemenöse stets mit dem richtigen Drehmoment gefestigt. Ges. 18,9 cm. Kl. 7,9 cm. Stärke 2,7 mm. Gew. 100 g.

Art.-Nr. 01SC011 € 37,95

2 | MAGNUM CLIFF WHARN

Ruhe ausstrahlen, mit verborgener Kraft. Der Herausforderer das Fordernde nehmen. Gelassenheit, aus Überzeugung – Das Böker Magnum Cliff Wharn hat seine Mitte gefunden und lässt die Grenzen zwischen Anspruch und Wirklichkeit praktisch verschwimmen. Im Zentrum steht die kugelgelagerte Wharncliffe-Klinge aus satiniertem 440B, die geschmeidig weich per Flipper öffnet und über den Linerlock zuverlässig arretiert. Ursprünglich war die kurze und gedrungene Klingensform für den maritimen Einsatz bestimmt, um kräftige Schneid- und Schnitzarbeiten bei einem gleichzeitig geringen Verletzungsrisiko zu ermöglichen. Diese Fertigkeiten überträgt das Taschenmesser

souverän auf den EDC-Alltag und sorgt mit den ergonomischen Griffschalen aus schwarzem G10 sowie rutschfesten Jimpings am Klingenträger für eine eindrucksvolle Haptik bei maximaler Kontrolle. Passend dazu ist der Backspacer ebenfalls aus leichtgewichtiger G10 gefertigt und erlaubt mit der integrierten Fangriemenöse die Befestigung von Lanyards. Mit Tip-Up Clip (r) und einer innewohnenden "Wharn to be wild"-Mentalität. Ges. 17 cm. Kl. 7 cm. Stärke 3 mm. Gew. 95 g.

Art.-Nr. 01BM0002 € 29,95

3 | MAGNUM BRADDOCK BLACK

Dissing in Action – das kompromisslose Böker Magnum Braddock macht tägliche Schneidarbeiten gehörig rund und kommt dabei ganz ohne Roundhouse Kick aus. Die kugelgelagerte, mit einem Satin-Finish versehene Droppoint-Klinge aus hartgesottenem 440B schneidet nicht; die Dinge teilen sich ehrfürchtig von ganz allein. Wer einmal die geballte Energie des Taschenmessers spüren möchte, benutzt den Flipper zum Öffnen

5 | Magnum Advance Pro EDC.
€ 31,95



6 | Magnum Advance Pro EDC Thumbstud.
€ 31,95



7 | Magnum Japanese Iris.
€ 28,95



sowie den Linerlock zum Arretieren der Klinge. Durch den ergonomischen Griff aus schwarzem G10 mit Carbon-Inlay entlang der flächigen Klingennachschraube entwickelt sich das Braddock souverän zur One-Man-Show im EDC-Dickicht. Für zusätzliche Arbeitssicherheit sorgen griffige Jimpings an Klingentrücken und Backspacer. Ein actiongeladener Haudegen mit Tip-Up Clip (r), Fangriemenöse und einem Hauch von Unantastbarkeit. Ges. 19,3 cm. Kl. 8,25 cm. Stärke 2,6 mm. Gew. 99 g.
Art.-Nr. 01SC088 € 36,95

4 | MAGNUM MF3

MF3 for EDC! Der russische Messerdesigner Grigori Matveev erleichtert den Alltag mit dem Böker Magnum MF3 als vielseitiges und robustes Taschenmesser und gibt dem gewissen Etwas eine feine Note. Durchdachte Designelemente wie der diskret untergebrachte Linerlock oder die horizontal angeordneten Rillen an Ober- und Unterseite des ergonomischen Griffs aus hochfestem Aluminium beweisen, dass praktisch das neue Chic ist. Ein feines Hairline-Finish sowie eine dekorative Fehlschärfe an der kugelgelagerten Harpoon-Klinge aus 440B setzen die modernen Konturen fort; während die großflächigen Griffschrauben einen Hauch Avantgarde versprühen. Für eine erhöhte Arbeitssicherheit sorgen Jimpings an der Daumenauflage der Klinge sowie am Backspacer im hinteren Griffbereich. Mit

Flipper zum einfachen Öffnen und umsetzbarem Tip-Up Clip für variable Tragevarianten. Böker Magnum MF3 – gemacht für echte Macher! Ges. 17,6 cm. Kl. 7,2 cm. Stärke 3,2 mm. Gew. 104 g.
Art.-Nr. 01BM0001 € 41,95

5 – 6 | MAGNUM ADVANCE

Der Konzeption der Serie Magnum Advance liegt ein ebenso simples wie denkbar anspruchsvolles Ziel zugrunde. Der Anspruch war nicht weniger, als dem professionellen Anwender maximale Qualität und Funktion bei gleichzeitig minimalem Preis zu bieten. Um das zu erreichen, wurde auf hervorragende und bewährte Materialien wie 440C-Edelstahl für die Klingen, hochwertiges Nylon für Scheiden und Etuis sowie faserverstärkte und zum Teil gummierte Kunststoffe und Aluminium für die Griffschalen gesetzt. Die Serie umfasst vier taktische Folder: Zwei Grundmodelle – jeweils als Ein- und Zweihandversionen – sowie EDC-Taschenmesser und ein Fixed Blade (siehe auch S. 220 – 221). Für volle Modularität und Flexibilität im Einsatz sind alle Taschenmesser der Serie mit solide vernähten Nylon-Gürteltaschen ausgestattet.

5 | MAGNUM ADVANCE PRO EDC

Manchmal ist weniger mehr, und gerade Anwender, die viel Ausrüstung führen müssen, sind froh, wenn die einzelnen Gegenstände nicht zu raumgreifend und schwer sind. Die Aluminiumgriffschalen sind mit einer griffigen Noppen- und Kanalstruktur versehen. Die universell einsetzbare Droppoint-Klinge aus rostfreiem 440C ist per Nagelhau zu öffnen und verriegelt

zuverlässig per Linerlock. Ein sehr hoch montierter Tip-Down-Clip ermöglicht das Tragen des Messers tief in der Tasche. Eine mitgelieferte Gürteltasche mit Druckknopfverschluss aus kräftigem Nylon erweitert die Trageoptionen. Ges. 17,5 cm. Kl. 7,5 cm. Stärke 2,8 mm. Gew. 92 g.
Art.-Nr. 01RY309 € 31,95

6 | MAGNUM ADVANCE PRO EDC THUMBSTUD

Mit dem Magnum Advance Pro EDC Thumbstud stellen wir nun auch eine bequeme Einhandvariante des Advance Pro EDC (s. Pos. 5) vor. Das führige, dabei aber nicht zu kleine Taschenmesser verfügt über einen rutschfesten Aluminiumgriff, der mit zusätzlichen Fräsungen und einer feinen Texturierung versehen ist. Als Klingenstahl kommt der extrem schnitthaltige, rostfreie 440C zum Einsatz. Die Klinge wird per demontierbarem Daumenpin geöffnet und von einem stabilen Linerlock gesichert. Mit Fangriemenöse, Deep-Carry-Clip (Tip-Down) und praktischem Gürtelstetui aus Nylon. Ges. 18 cm. Kl. 8 cm. Stärke 2,7 mm. Gew. 83 g.
Art.-Nr. 01RY304 € 31,95

7 | MAGNUM JAPANESE IRIS

Das Magnum Japanese Iris präsentiert sich geradlinig und schlicht, weist dabei aber gleichzeitig eine unverkennbare, schnörkellose Eleganz auf. Das schmale Taschenmesser orientiert sich klar an der japanischen Formensprache und ist mit einer Klinge aus rostfreiem 440C Edelstahl ausgestattet. Sie lässt sich per Flipper leichtgängig öffnen und wird von einem stabilen Linerlock gesichert. Mit Fangriemenöse und Clip (Tip-Up). Ges. 19,7 cm. Kl. 8,3 cm. Stärke 2,7 mm. Gew. 101 g.
Art.-Nr. 01RY322 € 28,95

A

1 | Magnum Final Flick Out Black.
€ 34,95



2 | Magnum Rekin.
€ 33,95



3 | Magnum Eternal Classic.
€ 28,95



4 | Magnum Eternal Classic Thumb.
€ 28,95



1 | MAGNUM FINAL FLICK OUT BLACK

Der Begriff „Final“ im Namen dieses Messerpaars bringt zum Ausdruck, dass die Qualität eines Springmessers in diesem Preissegment nicht mehr zu steigern ist. Der absolut spielfreie Klingengang und die unwahrscheinlich kräftige Feder sowie der trocken und präzise ansprechende Druckknopf waren in dieser Klasse bisher nicht vorstellbar. Hinzu kommt ein meisterhaftes Design, welches das Taschenmesser zu einem flachen Hand-schmeichler mit Suchtfaktor werden lässt. Die Spearpoint-Klinge mit ausgeprägter Fehlschärfe wird aus rostfreiem 440A-Edelstahl gefertigt. Schwarzer Griff aus Aluminium. Ein gefällig integrierter Clip (Tip-Up) und eine Fangriemenöse runden die Ausstattung des Messers ab. Ges. 18 cm. Kl. 8 cm. Stärke 3,1 mm. Gew. 75 g. Art.-Nr. 01SC062 € 34,95

2 | MAGNUM REKIN

Majestätische Eleganz, Ehrfurcht und kompromisslose Effizienz – der Hai (polnisch: Rekin) gilt als einer der gefürchtetsten Räuber der Meere. Das Magnum Rekin übernimmt den Jagdinstinkt des Raubfisches und erweitert sein Beuteschema um tägliche Schneidarbeiten. Die kugelgelagerte Droppoint-Klinge aus 440A geht dabei mit beidseitigem Daumenpin und Flipper äußerst bissig zu Werke und erhält durch die ausgeprägte Fehlschärfe am Klingenträger zusätzliche Aggressivität. Einmal in den Fängen von Klinge und Edelstahl Linerlock, haben Karton, Seil und Co. keine Chance zu entkommen. Der Griff aus grauem Micarta ist mit einer schuppenartigen Struktur versehen, die der Haut von Haien nachempfunden ist. Optisches Highlight ist die blau umrandete Klingennachsschraube, welche die elegante

Anmutung des Taschenmessers unterstreicht. Mit Fangriemenöse und Tip-Up Clip (r). Ges. 19 cm. Kl. 8,1 cm. Stärke 3 mm. Gew. 102 g. Art.-Nr. 01SC007 € 33,95

3 | MAGNUM ETERNAL CLASSIC

Eine fast rückenspitze Klinge mit ausgeprägter Fehlschärfe, die aus der Ferne an einen Haifisch erinnert, ein Nagelhaut und ein schlanker, schlicht strukturierter Griff mit Framelock sind die Ausstattungsmerkmale des Magnum Eternal Classic. Die Klinge des gradlinigen Taschenmessers wird aus 440A-Edelstahl gefertigt. Mit Clip (Tip-Down). Ges. 20,5 cm. Kl. 9,5 cm. Stärke 3,5 mm. Gew. 128 g. Art.-Nr. 01RY321 € 28,95

4 | MAGNUM ETERNAL CLASSIC THUMB

Das beliebte Magnum Eternal Classic ist in dieser Variante mit einem praktischen Daumenpin ausgestattet, sodass sich das geradlinige Taschenmesser bequem mit einer Hand öffnen lässt. Die nahezu rückenspitze Klinge aus satiniertem 440A ist mit einer ausgeprägten Fehlschärfe versehen, die aus der Ferne an einen

A Achtung: Springmesser. Abgabe nur an berechtigte Personen, s. S. 5.

5 | Magnum Slender.
€ 24,95



6 | Magnum Shiny EDC.
€ 28,95



7 | Magnum The Milled One.
€ 31,95



8 | Magnum Black Lightning.
€ 27,95



Haifisch erinnert. Der schlanke, schlicht texturierte Griff aus Edelstahl liegt angenehm in der Hand und beherbergt den zuverlässigen Framelock. Mit Deep-Carry-Clip (Tip-Down) und Fangriemenöse. Ges. 20,5 cm. Kl. 9 cm. Stärke 2,84 mm. Gew. 116 g.

Art.-Nr. 01RY324 € 28,95

5 | MAGNUM SLENDER

Dieses stabile und leichte Messer begeistert schon beim ersten Zugreifen. Es wirkt zwar zierlich und schmal, doch der erste Eindruck täuscht. Durch die ausgezeichnete Ergonomie, den gewölbten Griff Rücken und den durch zahlreiche Bohrungen erleichterten Griff liegt das Slender ausgezeichnet in der Hand. Die korrosionsbeständige Klinge aus 440A-Stahl arretiert per Framelock. Der Flipper ermöglicht ein bequemes, einhändiges Öffnen. Mit Clip und Fangriemenöse. Ges. 21 cm. Kl. 8,8 cm. Stärke 2,7 mm. Gew. 112 g.

Art.-Nr. 01RY126 € 24,95

6 | MAGNUM SHINY EDC

Das überaus kompakte Magnum Shiny EDC hat das Potenzial zum absoluten Lieblingsmesser. Es ist klein und schlank, gleichzeitig aber absolut solide, hat eine gefällige Erscheinung, kann problemlos geführt werden und erledigt die im Alltag anfallenden Schneidaufgaben mühelos. Erfahrungsgemäß sind es diese handlichen Taschenmesser, die sich im morgentlichen Wettbewerb gegen viele meist deutlich größere Messer durchsetzen und es immer wieder in die Hosentasche schaffen. Die polierte Slipjoint-Klinge aus rostfreiem 440C ist mit einem Nagelhau versehen und harmonisiert hervorragend mit den ebenfalls aus poliertem Edelstahl bestehenden Griffschalen. Mit praktischer Fangriemenöse. Ges. 14 cm. Kl. 6 cm. Stärke 1,5 mm. Gew. 39 g.

Art.-Nr. 01SC086 € 28,95

7 | MAGNUM THE MILLED ONE

Das moderne Magnum The Milled One beeindruckt als schlichte Ganzstahlkonstruktion mit einer aufregenden Oberflächengestaltung. Die zur Klingenspitze hin auslaufende gefräste Hohlkehle der satinierten Klinge aus rostfreiem 440A dient als Öffnungshilfe und wird in der Formsprache des matt gestrahlten Edelstahlgriffs vergrößert aufgenommen. Damit wird das Messer zum unverwundlichen No-Nonsense-Folder, der trotzdem über das gewisse Etwas verfügt. Ein stabiler Framelock übernimmt die Verriegelung. Mit praktischem Deep-Carry-Clip (Tip-Up/r). Ges. 19,5 cm. Kl. 8,4 cm. Stärke 3,5 mm. Gew. 136 g.

Art.-Nr. 01SC083 € 31,95

8 | MAGNUM BLACK LIGHTNING

Das handliche und klein dimensionierte Springmesser wirkt sehr futuristisch. Der solide verarbeitete Griff besteht aus einer Kombination von gestrahltem Edelstahl und schwarzen G10-Schalen. Die rostfreie 440A-Klinge ist geschwärzt und besitzt einen doppelseitigen Handschutz. Eine Sicherung verhindert ein ungewolltes Auslösen der Klinge. Inkl. Clip. Ges. 12,5 cm. Kl. 5 cm. Stärke 2 mm. Gew. 95 g.

Art.-Nr. 01SC148 € 27,95

A Achtung: Springmesser. Abgabe nur an berechtigte Personen, s. S. 5.

1 | Magnum Deep Blue
Canvas.
€ 33,95



NEU

A
2 | Magnum Shango.
€ 39,95



3 | Magnum Bluejay.
€ 36,95



4 | Magnum Huayna Blue.
€ 32,95



1 | MAGNUM DEEP BLUE CANVAS
Meeresrauschen im Taschenformat – Das Magnum Deep Blue Canvas versüßt den Alltag als erfrischendes EDC-Messer mit der richtigen Portion Urlaubsstimmung. Im Fünf-Sterne-Ressort der täglichen Schneidarbeiten bewegt sich das Taschenmesser mit unbekümmerter Leichtigkeit. Grund dafür sind die satinierte 440A Spearpoint-Klinge sowie der ergonomische Griff aus Micarta, der farblich an das tiefblaue Meer exotischer Strände erinnert. Auch an Komfort lässt der Folder keine Wünsche offen: Beidseitiger Daumenpin und Linerlock sorgen für einen hohen Bedienkomfort. Lieferung mit Taschenclip (Tip-Up/r) und einer Brise Karibik. Ges. 20,5 cm. Kl. 9 cm. Stärke 2,8 mm. Gew. 89 g.
Art.-Nr. 01SC714 € 33,95

2 | MAGNUM SHANGO
Stärke, Leidenschaft und Gerechtigkeit – Grundwerte, die tief in der westafrikanischen Gottheit Shango verwurzelt sind und auf das gleichnamige Taschenmesser von Böker Magnum mit einem mächtigen Zauber übertragen

wurden. Dem himmlischen Vater, Donnergott und Ahnen der Yoruba wird überdies eine besondere Ausstrahlungskraft auf die Damenwelt zugesprochen, weswegen er gleich drei Frauen ehelichte. Darunter waren die beiden Flussgöttinnen Oshun und Obba, zu Ehren jener Shango das Böker Magnum Shango mit wasserblauen Griffschalen aus G10 bedachte. Gleichsam erhält sein mystisches Manifest eine mühelos entzweigende Droppoint-Klinge aus 440A mit Satin-Finish und dekorativer Fehlschärfe, die per Daumenpin öffnet und nur über den intuitiven Crossbar Lock gebändigt werden kann. Lieferung mit Tip-Up Clip (r) und einem gewaltigen Donnerschall. Ges. 20 cm. Kl. 8,7 cm. Stärke 3,4 mm. Gew. 90 g.
Art.-Nr. 01BM0003 € 39,95

3 | MAGNUM BLUEJAY
Böker erweitert das Verbreitungsgebiet des Blue Jay (Blauhäher) und erobert mit dem farbenprächtigen Magnum Bluejay neuen Lebensraum in der EDC-Messerwelt. Zum umfangreichen Nahrungsangebot des Taschenmessers zählen das Öffnen von Verpackungen bis hin zum Schälen von Obst.

Die satinierte Klinge aus 440A mit dekorativer Fehlschärfe erinnert an den Schnabel des gleichnamigen Vogels und passt sich dank mehrerer Mechanismen zur Öffnung des Messers perfekt an seine Umgebung an. Der ausgeprägte Flipper sowie Jimpings am Klinsenrücken tragen maßgeblich zur Arbeitssicherheit bei, während der beidseitige Daumenpin und der intensiv-blaue Backspacer das Messer zusätzlich akzentuieren. Farblich greift der ergonomisch ausgewogene Griff aus Micarta das Federkleid des Blue Jay auf und imitiert mit dem soliden Button Lock dessen knopfartige Augen. Mit praktischem Clip (Tip-Up Clip/r). Ges. 20,3 cm. Kl. 8,6 cm. Stärke 3 mm. Gew. 105 g.
Art.-Nr. 01SC722 € 36,95

4 | MAGNUM HUAYNA BLUE
Atemberaubend, unwirklich und geheimnisvoll – Hochgelegen in den ehrfürchtigen Anden, beschützt von den Gipfeln des Jungen Bergs (Huayna Picchu) und des Alten Bergs (Machu Picchu), entstand die gleichnamige, weltbekannte Ruinenstadt Machu Picchu im 15. Jahrhundert als Zeugnis epochaler Baukunst der Inka. 216 Bauten auf terrassenförmig angeordneten Ebenen, geformt aus Stein und Schweiß, zeigen ein eindrucksvolles Panorama südamerikanischer Hochkultur und gelten als die Geburtsstätte des Kults um den Sonnengott Inti. Böker greift

A Achtung: Messer mit Federunterstützung. Abgabe nur an berechtigte Personen, s. S. 5.

5 | Magnum Red Pupil.
€ 33,95



6 | Magnum Pioneer Wood.
€ 39,95



7 | Magnum Co-Operator.
€ 54,95



8 | Magnum Slim Brother Wood.
€ 34,95



den Geist der Inka auf und präsentiert mit dem Magnum Huayna ein EDC-Taschenmesser von mystischer Anmutung. Der kugelgelagerten 440B Droppoint-Klinge mit Satin-Finish geht zu keiner Zeit die Luft aus und bringt tägliche Arbeiten auf eine neue Hochebene des Schneidens. Himmlisch leicht wird das Taschenmesser über die demontierbare Daumenscheibe geöffnet, während der stabile Linerlock sich bei der Benutzung schützend um die Klinge legt. Dem Himmel nah zeigt sich der blaue Griff aus G10, dessen rutschfeste Textur an die steinerne Architektur der Inka-Bauwerke erinnert. Mit Fangriemenöse, Tip-Up Clip (r). Ges. 18,2 cm. Kl. 7,6 cm. Stärke 2,6 mm. Gew. 88 g.
Art.-Nr. 01SC089 € 32,95

5 | MAGNUM RED PUPIL

Das elegante Magnum Red Pupil ist ein formschönes Taschenmesser für den Alltag, das mit hochwertigen Holz-Griffschalen und roten Farbakzenten überzeugt. Die dreidimensional gefrästen Schalen aus Zebraholz sind mit roten

Fiberlagen versehen, während die Schrauben und der beidseitige Daumenpin ebenfalls in Rot gehalten sind und so ein absolut stimmiges Gesamtbild erzeugen. Die Klinge aus rostfreiem 440A wird von einem zuverlässigen Linerlock arretiert. Mit verborgener Fangriemenöse und praktischem Deep-Carry-Clip (Tip-Down/r). Ges. 19,8 cm. Kl. 8,2 cm. Stärke 3,3 mm. Gew. 98 g.
Art.-Nr. 01SC071 € 33,95

6 | MAGNUM PIONEER WOOD

Ausgewachsenes Taschenmesser, das für unterschiedliche Arbeiten geeignet ist. Ganz gleich, ob Sie es beim Wandern, als Handwerker oder einfach nur als EDC-Messer nutzen möchten, das Pioneer leistet in jeder Lage wertvolle Dienste. Die 440A-Droppointklinge ist sehr bauchig und auch für jagdliche Arbeiten sehr gut geeignet. Der Edelstahlbacken und die Palisanderbeschalung ergeben ein angenehmes Griffgefühl. Mit Clip und Fangriemenöse. Ges. 19,2 cm. Kl. 8 cm. Stärke 2,7 mm. Gew. 157 g.
Art.-Nr. 01MB760 € 39,95

7 | MAGNUM CO-OPERATOR

Ein zuverlässiges Messer für jeden Tag, groß genug, um kräftige Arbeiten zu erledigen, klein genug, um es komfortabel zu führen. Die rostfreie Klinge aus 440A-Stahl arretiert über den Linerlock. Der kräftige Edelstahlbacken ist anthrazitfarben beschichtet, ebenso wie die Klinge. Der Griff besitzt eine warme rotbraune Tönung und ist aus echtem Huali-Holz gefertigt. Mit Fangriemenöse und Clip. Ges. 20 cm. Kl. 9 cm. Stärke 2,7 mm. Gew. 152 g.
Art.-Nr. 01MB864 € 54,95

8 | MAGNUM SLIM BROTHER WOOD

Das Magnum-Modell Slim Brother Wood besticht durch ein aufgeräumtes gradliniges Design, hervorragende Detailverarbeitung und eine klassische Komposition der einzelnen Merkmale. Die fast rückenspitze Klinge aus rostfreiem 440A verfügt über einen Fehlschärfe und verriegelt zuverlässig mit einem Linerlock. Als Öffnungsoptionen bieten sich der Flipper oder ein sorgfältig tailliert gedrehter Daumenpin an. Ein mit drei Schrauben solide montierter Clip zur Tip-Up-Trageweise erhöht Tragekomfort und -Möglichkeiten. Griffschalen aus optisch warmem und angenehmem Bubinga-Holz. Ges. 20,9 cm. Kl. 9,5 cm. Stärke 3,4 mm. Gew. 118 g.
Art.-Nr. 01MB723 € 34,95

1 | Magnum Damascus Bone.
€ 114,95



2 | Magnum Damascus Mistress.
€ 83,95



3 | Magnum Damascus Duke.
€ 67,95



4 | Magnum Damascus Lord.
€ 115,95



1 – 3 | MAGNUM DAMASTMESSER

Mit dieser exklusiven und hochwertigen Messerserie können Sie einen Grundstein für eine außergewöhnliche Sammlung von Damastmessern legen. Die Serie besticht durch Klingen aus echtem Damast, gefertigt aus 37 Lagen Stahl. Keine „dekorativen Ätzungen“! Ausgesuchte Qualität zu einem sehr attraktiven Preis, gepaart mit Charme und Charakter.

1 | MAGNUM DAMASCUS BONE

Ein prächtiges Damasttaschenmesser, mit fein gezeichneter Damastklinge und Damastbacke. Als Beschalung kommt polierter Knochen zum Einsatz, der einen schönen Kontrast zum dunkleren Damast erzeugt. Backlock-Verriegelung. Ohne Clip. Ges. 17,7 cm. Kl. 7,8 cm. Stärke 2,3 mm. Gew. 102 g.

Art.-Nr. 01MB180DAM € 114,95

2 | MAGNUM DAMASCUS MISTRESS

Ein edles und hochwertiges Messer, um das man Sie beneiden wird. Die Klinge ist aus echtem Damast mit 71 Lagen gefertigt. Die Backen werden ebenfalls aus dem kostbaren

Material produziert. Bei der Griffbeschalung kommt hochwertiges Olivenholz zum Einsatz. Der Backlock verhindert ein versehentliches Einklappen der Klinge. Ohne Clip. Ges. 14 cm. Kl. 6 cm. Stärke 2,2 mm. Gew. 65 g.
Art.-Nr. 01MB171DAM € 83,95

3 | MAGNUM DAMASCUS DUKE

Mit diesem exquisiten und praktischen Messer werden Sie beeindruckt. Die 37-lagige Damastklinge mit ihrer feinen Damaststruktur und die mit klassischen Rankenmuster verzierten Backen verdeutlichen den Wert des Messers. Die handverlesene Wurzelholzbeschalung sorgt für eine hervorragende Handlage. Das Damascus Duke ist trotz aller Eleganz ein vollwertiges Gebrauchsmesser mit Backlock-Sicherung und Fangriemenöse, das sich im Alltag bestens bewährt. Ges. 14,5 cm. Kl. 6,2 cm. Stärke 2 mm. Gew. 61 g.

Art.-Nr. 01MB946DAM € 67,95

4 | MAGNUM DAMASCUS LORD

Klassisches Doppelbackenmesser mit Beschlägen aus poliertem Edelstahl. Als Griffmaterial kommt ausgesuchtes rotes Quittenholz zum Einsatz, das dem Messer eine warme und sehr hochwertige Optik verleiht. Backlock-Verriegelung. Ohne Clip. Ges. 21,5 cm. Kl. 9,2 cm. Gew. 130 g.

Art.-Nr. 01MB790DAM € 115,95

5 – 6 | MAGNUM RANGEBUSTER DAMAST

Das Rangebuster ist eine der klassischen Messerformen, die von Solingen aus internationale Bekanntheit erlangt haben und von unzähligen Arbeitern auf der ganzen Welt geschätzt werden. Den amerikanischen Farmern ist es als Sodbuster bekannt, den Bergleuten der nordfranzösischen Minen als Mineur und den Solinger Arbeitern als Hippekniep. Um dieses traditionelle Slipjoint-Messer zu würdigen, haben wir die Rangebuster Damast Modelle mit besonders edlen Griffschalen aus Edelhölzern und einer Klinge aus 73-lagigem Damast ausgestattet. Sie wird per Nagelhau geöffnet und verriegelt nicht. In zwei Varianten erhältlich.

5 | MAGNUM EBONY RANGEBUSTER DAMAST

Modell mit Ebenholzgriffschalen. Ges. 16,6 cm. Kl. 6,7 cm. Stärke 1,8 mm. Gew. 57 g.

Art.-Nr. 01RY140DAM € 46,95

6 | MAGNUM SNAKE RANGEBUSTER DAMAST

Modell mit Schlangenhholzgriffschalen. Ges. 16,6 cm. Kl. 6,7 cm. Stärke 1,8 mm. Gew. 56 g.

Art.-Nr. 01RY141DAM € 69,95

5 | Magnum Ebony Rangebuster Damast.
€ 46,95



6 | Magnum Snake Rangebuster Damast.
€ 69,95



7 | Magnum Black Carbon.
€ 35,95



8 | Magnum Rubico Auto.
€ 48,95



A
9 | Magnum Automatic Classic.
€ 41,95



7 | MAGNUM BLACK CARBON

Zurückhaltung und Understatement sind hier Programm. Die geschwärtzte Klinge aus 440A-Stahl wird durch den Flipper geöffnet und durch den Linerlock gesichert. Die dunklen Griffschalen aus echter Kohlefaser werfen das Messer auf und halten das Gewicht niedrig. Mit Fangriemennöse und Clip. Ges. 20,5 cm. Kl. 9 cm. Stärke 2,8 mm. Gew. 95 g.

Art.-Nr. 01RY703 € 35,95

8 | MAGNUM RUBICO AUTO

Das moderne Magnum Rubico Auto setzt auf innovative Materialien und einen kräftigen Springmechanismus. Die Klinge aus 440A ist mit einem hellen Stonewash-Finish versehen und öffnet automatisch per Druckknopf. Zum Schließen der Klinge muss der Knopf erneut betätigt werden. Als Griffmaterial kommt rot schimmernde Kohlefaser zum Einsatz, die dem Taschenmesser eine ganz besondere Anmutung verleiht. Mit Clip (Tip-Up). Ges. 20 cm. Kl. 8,5 cm. Stärke 2,9 mm. Gew. 134 g.

Art.-Nr. 01SC054 € 48,95

9 | MAGNUM AUTOMATIC CLASSIC

Das Magnum Automatic Classic ist ein echtes Stück Zeitgeschichte. Das Automatikmesser besticht durch Charakter und Ausstrahlung. Die matt polierte Klinge aus 440A wird durch das Betätigen des Auslösers automatisch per Federkraft geöffnet. Als Beschalung wurde schön gemasertes Palisanderholz ausgewählt. Ein Messer, das in keiner Sammlung fehlen sollte und in der Freizeit oder im Beruf neidische Blicke auf sich ziehen wird. Ges. 21 cm. Kl. 8,4 cm. Stärke 2,5 mm. Gew. 147 g.

Art.-Nr. 01RY911 € 41,95

A Achtung: Messer mit Federunterstützung. Abgabe nur an berechtigte Personen, s. S. 5.

A

1 | Magnum Sicilian Needle Dark Wood.
€ 45,95



A

2 | Magnum Sicilian Needle Olive Wood.
€ 46,95



3 | Magnum Stiletto.
€ 34,95



A

4 | Magnum Italian Classic Small.
€ 30,95



1 – 2 | MAGNUM SICILIAN NEEDLE

Die Springmesser Sicilian Needle Dark Wood und Olive Wood muß man eigentlich nicht mehr erläutern. Das Stilett ist seit Dekaden das bekannteste italienische Taschenmesser. Die 440A-Stahlklingen der Automatikmesser öffnen mit dem satten weltbekannten Klack dieser Vollklassiker. Unsere Versionen begeistern mit einer besonders massiven Verarbeitung aller Teile. Ges. 19,4 cm. Kl. 8,2 cm. Stärke 2,7 mm. Gew. 118 g.

1 | MAGNUM SICILIAN NEEDLE DARK WOOD

Der italienische Klassiker mit schwarzer Schichtholzbeschalung.

Art.-Nr. 01MB278 € 45,95

2 | MAGNUM SICILIAN NEEDLE OLIVE WOOD

Der italienische Klassiker mit Griffschalen aus landestypischem Olivenholz.

Art.-Nr. 01MB279 € 46,95

3 | MAGNUM STILETTO

Linerlock-Messer im Stiletto-Design. Die 8,3 cm lange Klinge aus 440A ist rostfrei und mit einem beidseitigen Handschutz versehen. Edeltahlerle geben dem Messer die nötige Stabilität. Schichtholzbeschalung. Mit Clip.

Ges. 18,5 cm. Gew. 105 g.

Art.-Nr. 01YA101 € 34,95

4 | MAGNUM ITALIAN CLASSIC SMALL

Als Inspiration für das Magnum Italian Classic Small diente unübersehbar das klassische italienische Stilett. Angeblich waren die ersten Automatikmesser der Geschichte besonders bei Frauen überaus beliebt, da andere Taschenmesser mit gepflegten Fingernägeln nur schwer zu öffnen waren. Die kleinere Variante des Erfolgsmodells ist mit einer polierten Klinge aus rostfreiem 440A ausgestattet, die mit einer eleganten Fehlschärfe versehen ist. Sie wird federunterstützt per Flipper geöffnet und von einem stabilen Linerlock

zuverlässig arretiert. Backen aus Edelstahl und Griffschalen aus Palisander unterstreichen den traditionellen Charakter des Messers. Mit Clip (Tip-Up/r). Ges. 19,3 cm. Kl. 8,4 cm. Stärke 2,9 mm. Gew. 119 g.

Art.-Nr. 01LL110 € 30,95

5 – 8 | MAGNUM HANDWERKSMEISTER

Diese Serie von Magnum-Messern wendet sich vorrangig an den Handwerker, der zur Arbeit ein solides und zuverlässiges, aber auch preislich interessantes Messer sucht, das ihm bei seiner Arbeit eine echte Hilfe und ein unersetzliches Werkzeug ist. Die schnitthaltigen Messer besitzen alle eine korrosionsbeständige Klinge aus rostfreiem 440A-Edelstahl. Verschiedene Öffnungs- und Verriegelungsmechanismen sowie vielseitige Griffgestaltungen für unterschiedlichste Anforderungen an die Ergonomie zeichnen diese Messer aus. Das robuste Auftreten, die Zuverlässigkeit und nicht zuletzt das ausgezeichnete Preis-Leistungsverhältnis machen die Serie „Handwerksmeister“ als Alleskönner für

A Achtung: Messer mit Federunterstützung. Abgabe nur an berechnigte Personen, s. S. 5.

5 | Magnum Handwerksmeister 1.
€ 23,95



6 | Magnum Handwerksmeister 2.
€ 24,95



7 | Magnum Handwerksmeister 5.
€ 26,95



8 | Magnum Handwerksmeister 6.
€ 16,95



9 | Magnum Jewel.
€ 19,95



den beruflichen Alltag zu einer ausgezeichneten Wahl für die Blaumann Tasche oder den Werkzeugkasten.

5 | MAGNUM HANDWERKSMEISTER 1
Klassisches Backlockmesser mit universeller Klingensform, kräftiger Klinge und Pakkaholzbeschulung. Mit Fangriemenöse. Ges. 17,8 cm. Kl. 7,5 cm. Stärke 2,7 mm. Gew. 120 g.
Art.-Nr. 01MB410 € 23,95

6 | MAGNUM HANDWERKSMEISTER 2
Ausgewachsenes Klappmesser mit einer feinen, leicht hochgezogenen Bowiespitze für präzise Arbeiten. Die Klinge arretiert per Backlock. Beschulung aus widerstandsfähigem Pakkaholz. Mit Fangriemenöse. Ges. 22,3 cm. Kl. 9,8 cm. Stärke 2,7 mm. Gew. 153 g.
Art.-Nr. 01MB312 € 24,95

7 | MAGNUM HANDWERKSMEISTER 5
Die Beschulung aus Pakkaholz ist beim Handwerksmeister 5 mit feinen Fräsungen versehen, die nicht nur für eine besondere Optik sorgen, sondern auch die Funktionalität optimieren, da das Messer durch die Griffstruktur deutlich sicherer und rutschfester in der Hand liegt. Der Griff wird aus Edelstahl gefertigt und trägt in der oberen Griffschale eine kleine Gravurplatte. Mit Clip und Fangriemenöse. Ges. 16,5 cm. Kl. 7,2 cm. Stärke 2,7 mm. Gew. 96 g.
Art.-Nr. 01SC309 € 26,95

8 | MAGNUM HANDWERKSMEISTER 6
Das Ganzstahlmesser besticht durch sein schlankes und schlichtes, elegantes Auftreten. Der Griff aus Edelstahl trägt kaum auf und bietet so

nicht nur hervorragenden Tragekomfort, sondern auch ein hohes Maß an Stabilität. Die einhändig zu bedienende Klinge arretiert per Linerlock. Mit praktischem Deep-Carry-Clip (Tip-Down/r). Ges. 13,7 cm. Kl. 5,5 cm. Stärke 2,7 mm. Gew. 85 g.
Art.-Nr. 01MB211 € 16,95

9 | MAGNUM JEWEL
Der Wert dieses feinen Messers spiegelt sich schon in seinem Namen wider. Die polierte Klinge aus rostfreiem 440A-Stahl arretiert sauber über den Backlock-Verschluss. Die dunkle Holzbeschulung aus Palisander harmonisiert perfekt mit den ebenfalls polierten Metallbacken. Ein Messer, klein in der Hosentasche und groß im Nutzwert! Ges. 13,5 cm. Kl. 5,5 cm. Stärke 1,8 mm. Gew. 44 g.
Art.-Nr. 01MB318 € 19,95

1 | Magnum Life Knife.
€ 58,95



2 | Magnum Oblong.
€ 25,95



3 | Magnum Challenger.
€ 24,95



4 | Magnum Li'l
Friend Micro.
€ 28,95



1 | MAGNUM LIFE KNIFE

Das Magnum Life Knife ist eines der Messer, die in Frage kämen, wenn man nur ein einziges Messer besitzen könnte. Es ist auf der einen Seite groß und robust genug für alle Bushcraft- und Outdoor-Szenarien und auf der anderen Seite fähig genug um als EDC im Alltag getragen werden zu können. Die grau beschichtete Klinge aus rostfreiem 440A und der Griff, der jede Handhaltung zulässt, sind als zuverlässige Vollerl-Konstruktion ausgelegt. Die Schalen aus G10 sind mit einer griffigen Fischhautverschneidung versehen und mit dezenten aber eleganten roten Fiberlagen unterfüttert. Eine Kydexscheide mit Gürtelclip unterstützt die kompromisslose Funktionalität. Ges. 20 cm. Kl. 10 cm. Stärke 3,9 mm. Gew. 156 g.
Art.-Nr. 02MB201 € 58,95

2 | MAGNUM OBLONG

Das Magnum Oblong ist ein kleiner schneidfreudiger Begleiter für Alltag und Natur, mit einer Recurve-Klinge aus 440A-Stahl. Der Griff mit Softtouch-Oberfläche liegt sicher und angenehm in der Hand, während die Langlöcher das Gewicht reduzieren. Mit robuster Cordurascheide mit Durchstichschutz. Ges. 17,7 cm. Kl. 8,7 cm. Stärke 4,6 mm. Gew. 95 g.
Art.-Nr. 02RY689 € 25,95

3 | MAGNUM CHALLENGER

Das Magnum Challenger ist ein kompaktes Neck Knife mit einer stabilen Wharcliffe-Klinge, das als kleines EDC ebenso geeignet ist wie als handliches Backup. Die schlanke Vollerl-Konstruktion ist sehr flach und kompakt konstruiert und bietet einen überragenden Tragekomfort. Die teilbeschichtete Klinge aus rostfreiem 440A ist mit einem markanten Two-Tone-Finish versehen, die

Griffschalen werden aus strukturiertem G10 gefertigt. Auslieferung mit praktischer Kydexscheide und einer Kugelkette. Ges. 12,2 cm. Kl. 5,2 cm. Stärke 2,7 mm. Gew. 46 g.
Art.-Nr. 02RY869 € 24,95

4 | MAGNUM LI'L FRIEND MICRO

Das Magnum Li'l Friend ist ein leichtes, scharfes und ungemein vielseitiges Neck Knife. Die scharfe Klinge aus 440A öffnen Verpackungen, trennt Packbänder durch und schneidet Gewebeklebeband mit Leichtigkeit. Die Vielseitigkeit des Messers bezieht sich jedoch nicht nur auf die Funktion, sondern auch auf die Tragemöglichkeiten. In der Hosentasche, mit der Kugelkette um den Hals, an der Ausrüstung befestigt oder selbst am Gürtel kann das Li'l Friend getragen werden. Ein kleines, fast winziges Messer, das dennoch nicht unterschätzt werden sollte. Die Drop-Point Klinge wurde harmonisch mit einem sandfarbenen G10-Griff kombiniert. Mit Kydexscheide, Kugelkette und Fangriemenöse. Ges. 8,5 cm. Kl. 3,5 cm. Stärke 2,7 mm. Gew. 38 g.
Art.-Nr. 02SC743 € 28,95

MAGNUM EXTRAORDINARY KNIVES

Magnum entführt Messerliebhaber auf eine atemberaubende Reise in die sagenhafte Welt der Extraordinary Knives. Die exotischen Messer begeistern mit ihren bunten Farben und den außergewöhnlichen Formen, so dass sie dadurch einen ganz besonderen Charakter erhalten. Fantastische Wesen zieren die Griffe der schillernden Rainbow-Messer, während düstere Totenköpfe auf den Skull Foldern ihr Unwesen treiben (siehe auch www.boker.de). Der vielfach verwendete Klingenstahl 440A bildet dabei eine ideale Komposition aus guter Schnitthaltigkeit, Korrosionsbeständigkeit und Nachschärfbarkeit. Aber auch in der Fantasiewelt ist nicht immer alles, wie es scheint. Hinter einigen Messern verbergen sich in Wirklichkeit überraschende Alltagsgegenstände, die praktische Zwecke mit einem Augenzwinkern versehen. Der Kult der Magnum Extraordinary Knives ist längst in der Realität angekommen und begeistert Messersammler weltweit, nicht zuletzt durch das fabelhafte Preis-Leistungs-Verhältnis.



M BÖKER
MAGNUM

1 | Magnum Colorado Rainbow.
€ 27,95



2 | Magnum Rainbow Mermaid.
€ 33,95



3 | Magnum Rainbow II.
€ 29,95



4 | Magnum 30-06 Bullet knife.
€ 10,95



1 | MAGNUM COLORADO RAINBOW

Ein handliches und stabiles Messer mit der beliebten regenbogenfarbigen Rainbow-Beschichtung. Ein Messer für alle Freizeitbotaniker und Freunde der überaus vielseitigen Nutzpflanze aus der Familie der Hanfgewächse. Die Klinge aus 440A-Stahl kann einhändig geöffnet werden. Der robuste Griff aus Edelstahl ist mit den charakteristischen Blättern dieses in Colorado inzwischen legal zu erwerbenden Krautes verziert. Mit Linerlock-Verriegelung, Fangriemenöse und Clip. Ges. 18,8 cm. Kl. 8,2 cm. Stärke 2,6 mm. Gew. 149 g.

Art.-Nr. 01RY977 € 27,95

2 | MAGNUM RAINBOW MERMAID

Das sagenumwobene Magnum Rainbow Mermaid ist ein fantasievolles Taschenmesser, das den mystischen Meereswesen gewidmet ist. Die Klinge aus rostfreiem 440A ist wie der ergonomisch geformte Griff in Regenbogenfarben gehalten. Eine überaus detaillierte Meerjungfrau schmückt den Klingenträger wie eine Galionsfigur den Bug eines Schiffes und hält das Messer stets auf Kurs. Der einzigartige Flipper stellt die Flosse der weiblichen Schönheit aus dem Meer dar. Die runden Durchbrüche in der Klinge erinnern an aufsteigende Luftblasen aus der Tiefe des Ozeans. Mit Clip (Tip-Down). Ges. 21,9 cm. Kl. 9,5 cm. Stärke 3,3 mm. Gew. 180 g.

Art.-Nr. 01LG318 € 33,95

3 | MAGNUM RAINBOW II

Lassen Sie etwas mehr Farbe in ihr Leben. Das Rainbow II besticht durch den regenbogenfarbenen PVD-beschichteten Edelstahlgriff und die hohlgeschliffene Klinge mit partiellem Wellenschliff. Diese ist aus extrem schnitthaltigen 440er-Stahl gefertigt und verriegelt über den Frame Lock. Mit Clip. Ges. 17,2 cm. Kl. 7,2 cm. Gew. 87 g.

Art.-Nr. 01YA107 € 29,95

4 | MAGNUM 30-06 BULLET KNIFE

Das Messer für "durchschlagende Erfolge", in originaler Form einer Gewehrpatrone im Kaliber 30-06. Das ideale Geschenk für einen Jäger oder Sammler. Rostfreie 440er Klinge und messingfarbener Metallkörper. Inklusive Schlüsselring. Ges. 12,1 cm. Kl. 4,2 cm. Stärke 1,6 mm. Gew. 38 g.

Art.-Nr. 01SC249 € 10,95

5 | Magnum Gold Finger.
€ 36,95



6 | Magnum Crusader.
€ 36,95



7 | Magnum Dia de los Muertos.
€ 31,95



8 | Magnum Mortem.
€ 28,95



5 | MAGNUM GOLD FINGER

Für alle Liebhaber des begehrten Edelmetalls. Die komplette Konstruktion des Messers, die 440A-Edelstahl Klinge, der Framelock und die Edelstahlgriffschalen sind vollständig goldfarben beschichtet. Selbst der praktische Clip schimmert in der Farbe des Edelmetalles. Inkl. Fangriemenöse. Ges. 19 cm. Kl. 8 cm. Stärke 2,7 mm. Gew. 138 g.

Art.-Nr. 01LG277 € 36,95

6 | MAGNUM CRUSADER

Imposantes Messerdesign, das ein extravagantes Auftreten garantiert. Die Klinge aus rostfreiem 440A-Stahl besitzt ein edles Two-Tone-Finish und verriegelt per Linerlock. Der beidseitig ausgeprägte Handschutz ist mit Kreuzen verziert, ebenso wie der Griff aus leichtgewichtigen Aluminium. Inkl. Clip. Ges. 23 cm. Kl. 10 cm. Stärke 2,7 mm. Gew. 153 g.

Art.-Nr. 01LG281 € 36,95

7 | MAGNUM DIA DE LOS MUERTOS

Den Toten zu Ehren. Ein originelles Messer, verziert mit zahlreichen Totenköpfen. Der geprägte Griff lässt die Schädel ungemein plastisch wirken. Auch die 440A-Klinge ist mit

zahlreichen Knochen und Schädeln verziert und kann leicht per Flipper federunterstützt geöffnet werden. Mit Linerlockverschluss und Clip. Ges. 20 cm. Kl. 8,5 cm. Stärke 2,8 mm. Gew. 152 g.

Art.-Nr. 01SC519 € 31,95

8 | MAGNUM MORTEM

Die außergewöhnliche Klinge des Magnum Mortem wird aus 440A gefertigt und mithilfe des Flippers oder des beidseitigen Daumenpins geöffnet. Während die hintere Schale den Framelock trägt, ist die Vorderschale des Edelstahlgriffs mit einem stilisierten Totenkopf versehen. Die ausgeprägten Riffelungen im Bereich der Daumenaufgabe garantieren zudem kontrolliertes Schneiden. Mit Clip (Tip-Down) und Fangriemenöse. Ges. 20,5 cm. Kl. 8 cm. Stärke 2,8 mm. Gew. 197 g.

Art.-Nr. 01RY217 € 28,95

A Achtung: Messer mit Federunterstützung. Abgabe nur an berechnete Personen, s. S. 5.

1 | Magnum Balisong Black.
€ 31,95



2 | Magnum Balisong
Relack Trainer.
€ 19,95



3 | Magnum Balisong
Trainer 2nd Gen.
€ 27,95



4 | Magnum Balicomb.
€ 21,95



1 | MAGNUM BALISONG BLACK

Der Hit auf der nächsten Party, oder der Blickfang in der Hausbar. Es bereitet einen Riesenspaß, den Kapselheber aufzuschleudern, bevor es dem Kronkorken an den Kragen geht! In der „taktischen“ Ausführung mit schwarzem Griff und Kapselheber mit Stonewash-Finish. Das Durstlöcherwerkzeug für Profis im harten Einsatz. Ges. 21 cm. Gew. 129 g.

Art.-Nr. 09SC011 € 31,95

2 | MAGNUM BALISONG RELACK TRAINER

In Filmen gerne als „Gefuchtel“ belächelt, handelt es sich beim richtigen Umgang mit einem Balisong-Messer, auch Butterfly genannt, um eine anspruchsvolle Kunst, die regelmäßiger Übung

bedarf. Um seine Fertigkeiten zu verfeinern und ordentlich Eindruck vor Publikum zu hinterlassen, bietet der Böker Magnum Balisong Relack Trainer eine ideale Übungsplattform. Das Trainingsmesser mit stumpfer Klinge aus 420 sowie abgerundeter Spitze und Kanten schützt vor Verletzungen und entspricht in Sachen Mechanismus sowie Gewichtsverteilung den typischen Charakteristika eines echten Butterfly-Messers. Zur Unterscheidung von scharfen Messern ist die rotbeschichtete Klinge des Übungsmessers mit großzügigen Aussparungen versehen.

Perfekten Halt garantieren die strukturierten Griffe aus hochfestem Aluminium. Lieferung mit hochwertigem Nylon-Etui. Ges. 23 cm. Kl. 10,1 cm. Stärke 3,2 mm. Gew. 134 g.

Art.-Nr. 01RY325 € 19,95

3 | MAGNUM BALISONG TRAINER 2ND GEN.

Die überarbeitete Version des Trainingsgerät für alle Freunde und Fans dieser Messerart, mit dem sich die Handhabung auf legale Weise erlernen bzw. perfektionieren lässt. Die nicht gehärtete und komplett stumpfe Edelstahlklinge ist mit Torx-Schrauben mit den beiden Grifffhälften verbunden und kann nach ausgedehnten Trainingssessions auch leicht wieder nachgezogen werden. Der klassische T-Riegel ist ebenfalls geschraubt. Die gelochten Griffschalen aus Edelstahl liegen sicher in der Hand. Ges. 22 cm. Kl. 10 cm. Stärke 2,2 mm. Gew. 140 g.

Art.-Nr. 01MB612 € 27,95

4 | MAGNUM BALICOMB

Auch als Kamm macht das ursprünglich aus Asien stammende Balisong eine überaus gute Figur. Sowohl der Kamm selbst als auch der zweigeteilte Griff bestehen aus Edelstahl und sind mit einem



5 | Fleet Street Razor.
€ 31,95

6 | Magnum Profi I Set.
€ 73,95



7 | Magnum Flying Bowie.
€ 55,95



dunklen Stonewash-Finish versehen. Und so bekommt selbst das Nachziehen des Scheitels eine fast schon taktische Anmutung. Ges. 22,1 cm. Kl. 9,7 cm. Stärke 1,1 mm. Gew. 98 g.
Art.-Nr. 09MB252 € 21,95

5 | MAGNUM FLEET STREET RAZOR

Außergewöhnliches und sehr eigenständiges Klappmesser. Es erinnert in Form und Ausführung an ein klassisches Rasiermesser, ist jedoch sehr robust konzipiert. Klinge und Griff sind aus rostfreiem 440A-Stahl gefertigt und mit einem

attraktiven Dekor versehen. Das Messer besitzt keine Arretierung! Ges. 26,5 cm. Kl. 12,3 cm. Stärke 4,5 mm. Gew. 172 g.
Art.-Nr. 01LG242 € 31,95

6 | MAGNUM PROFI I SET

Robustes und zuverlässiges Wurfmesser-Dreiererset, mit dem selbst ambitionierte Anwender ihre Treffsicherheit erhöhen werden. Die Ganzstahlkonstruktion aus rostfreiem 420er Stahl ist perfekt ausbalanciert. Ges. 26 cm. Gew. 196 g (pro Messer).
Art.-Nr. 02GL193 € 73,95

7 | MAGNUM FLYING BOWIE

Dieses Dreierset ist gleichermaßen gut für den geübten Werfer wie auch für den Neueinsteiger dieses interessanten Sports geeignet. Die Klinge aus 420er Stahl sind fein satiniert. Die ausgeprägte Bowieform ist mit einem leichten Recurveschliff versehen. Durch die vier Bohrungen im Griff erhalten die Messer ihre Balance. Die Auslieferung erfolgt mit einer Lederscheide mit Druckknopfsicherung und Gürtelschlaufe. Ges. 26,8 cm. Kl. 15,5 cm. Stärke 4,1 mm. Gew. 172 g (pro Messer).
Art.-Nr. 02SC216 € 55,95

MAGNUM EINSATZMESSER

Einsatzmesser zählen zur wesentlichen Ausrüstung vieler Berufsgruppen wie Rettungskräfte, Feuerwehr, Polizei, Militär oder Sicherheitsdienste. Die ausgesprochen robuste Bauweise und die hohe Praxistauglichkeit sind kennzeichnend für die Einsatzmesser von Magnum. Während feststehende Messer häufig bei taktischen Einsätzen geführt werden, bei denen ein schneller Zugriff auf das Messer erforderlich ist, punkten klappbare Einsatzmesser mit ihrer kompakten Baugröße bei einer ähnlich hohen Stabilität. Als Klingenmaterial finden oftmals die rostfreien Stahlsorten 440A und 440B Anwendung, die durch ihre harmonische Balance von guter Schmitthaltigkeit und hoher Bruchelastizität überzeugen. Häufig kommen gedeckte Farben auf Griff und Klinge zur Anwendung, die eine diskrete Tarnung versprechen. Alles andere als unauffällig hingegen ist das unschlagbare Preis-Leistungs-Verhältnis von Magnum.

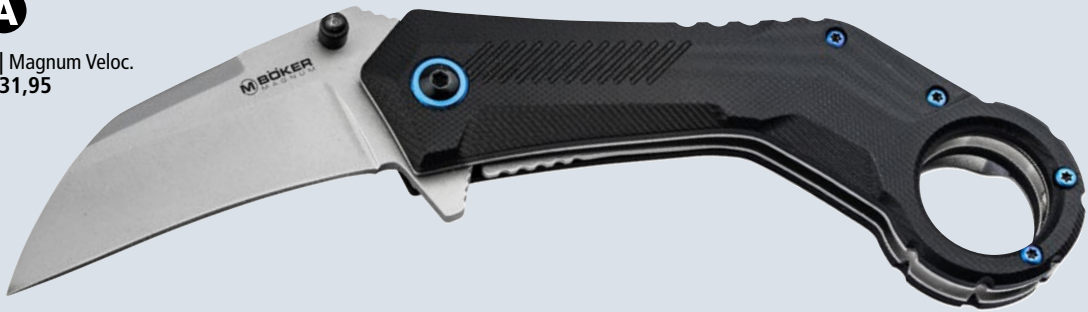

A1 | Magnum Veloc.
€ 31,952 | Magnum Black Scorpion.
€ 29,953 | Magnum Spike Karambit.
€ 71,95**A**4 | Magnum
Alpha Kilo.
€ 35,95**1 | MAGNUM VELOC**

Schnell, schneller, Veloc! Böker macht dem Magnum Veloc Beine und versieht das Karambit Messer mit einem federunterstützten Öffnungsmechanismus. Flipper oder wahlweise Daumenpin öffnen mit dem nötigen Rückenwind die aggressive, mit einem Beadblast-Finish versehene Wharnccliffe-Klinge aus 440B, während der Linerlock den Assisted Opener zuverlässig arretiert. Der abknickende Griff mit texturierten G10 Schalen sorgt für einen ausgezeichneten Halt und mündet in den charakteristischen Ring am Griffende, der ursprünglich zum Einhängen des Messers am kleinen Finger gedacht war, aber auch als Fangriemenöse Verwendung findet. Blau anodisierte Elemente wie der Ring entlang der Klingennachsschraube sowie die Griffschrauben

geben der klassisch südostasiatischen Messerform moderne Akzente. Mit Tip-Up Clip (r). Ges. 18 cm. Kl. 6,8 cm. Stärke 2,8 mm. Gew. 124 g.
Art.-Nr. 01RY005 € 31,95

2 | MAGNUM BLACK SCORPION

Das eindrucksvolle Magnum Black Scorpion ist dank seiner modernen Formgebung und der attraktiven Frässtruktur der Griffschalen ein echter Blickfang. Das Karambit-Taschenmesser überzeugt mit einer schwarz beschichteten Hawkbill-Klinge aus 440A, die per Flipper oder Daumenpin geöffnet wird. Ein stabiler Linerlock übernimmt die Verriegelung. Der typische Ring am Ende des Griffes ist zusätzlich mit einem Glasbrecher versehen. Mit Clip (Tip-Down/r). Ges. 20,7 cm. Kl. 7,6 cm. Stärke 3,7 mm. Gew. 180 g.
Art.-Nr. 01MB713 € 29,95

3 | MAGNUM SPIKE KARAMBIT

Dieses ausgewachsene Karambit läßt keine Wünsche offen. Der 440A-Stahl der Fulltang-

Konstruktion ist schwarz beschichtet. Der sandfarbene Griff aus G10 liegt ausgezeichnet in der Hand. Der für Karambits charakteristische Ring am Griffende ist zusätzlich mit einem Dorn versehen, der die Funktionalität erhöht. Die Schlichtheit dieses Entwurfes macht die Faszination des Spike Karambit aus, ganz ohne unnötige Schnörkel. Auslieferung mit Kydexscheide und Gürteladapter. Ges. 21 cm. Kl. 10,2 cm. Stärke 4,8 mm. Gew. 213 g.
Art.-Nr. 02SC028 € 71,95

4 | MAGNUM ALPHA KILO

Originelles Karambit Messer, das in keiner Sammlung fehlen darf. Die Klinge aus 440A-Stahl öffnet federunterstützt per Flipper. Der angenehm strukturierte Griff aus G10 liegt sehr komfortabel in der Hand. Mit dem Clip ist das Alpha Kilo stets parat. Die Linerlockverriegelung sorgt für die nötige Sicherheit. Ges. 17 cm. Kl. 7 cm. Stärke 2,7 mm. Gew. 116 g.
Art.-Nr. 01RY115 € 35,95

A Achtung: Messer mit Federunterstützung. Abgabe nur an berechnigte Personen, s. S. 5.

1 | Magnum Advance All Black Pro 42.
€ 27,95



2 | Magnum Advance All Black Pro.
€ 27,95



3 | Magnum Advance Desert Pro 42.
€ 28,95



4 | Magnum Advance Desert Pro.
€ 28,95



1 – 6 | MAGNUM ADVANCE

Der Konzeption der Serie Magnum Advance liegt ein ebenso simples wie denkbar anspruchsvolles Ziel zugrunde. Der Anspruch war nicht weniger, als dem professionellen Anwender maximale Qualität und Funktion bei gleichzeitig minimalem Preis zu bieten. Um das zu erreichen, wurde auf hervorragende und bewährte Materialien wie 440C-Edelstahl für die Klingen, hochwertiges Nylon für Scheiden und Etais sowie faserverstärkte und zum Teil gummierte Kunststoffe und Aluminium für die Griffschalen gesetzt. Die Serie umfasst vier taktische Folder: Zwei Grundmodelle

– jeweils als Ein- und Zweihandversionen – sowie EDC-Taschenmesser (s. Seite 203) und ein Fixed Blade. Für volle Modularität und Flexibilität im Einsatz sind alle Taschenmesser der Serie mit solide vernähten Nylon-Gürteltaschen ausgestattet.

1 + 2 | MAGNUM ADVANCE ALL BLACK PRO

Ein sauber und stimmig durchkonstruiertes Einsatzmesser erster Güte. Die Griffschalen aus konturiertem, faserverstärktem Kunststoff liegen mit angedeutetem Subhilt mit und ohne Handschuh hervorragend in der Hand. Die schwarz beschichtete Klinge aus rostfreiem Edelstahl 440C ist am Klingenrücken mit einem weiten Innenradius als Daumenauflage ausgestattet. Ein präzise positionierter Linerlock greift

sauber, spielfrei und zuverlässig. Der ebenfalls schwarz beschichtete breite Clip zur Tip-Down-Trageweise ist mit drei Schrauben solide montiert. Inklusive Gürteltasche mit Klettverschluss aus kräftigem Nylon.

1 | MAGNUM ADVANCE ALL BLACK PRO 42

Die Zweihandversion mit Nagelhaut für den Freund klassischer Konstruktionen. Ges. 19,5 cm. Kl. 8 cm. Stärke 2,8 mm. Gew. 118 g.
Art.-Nr. 01RY306 € 27,95

2 | MAGNUM ADVANCE ALL BLACK PRO

Die Einhandversion für den Einsatz unter widrigen Bedingungen wie Kälte, Schlamm und Feuchtigkeit, oder wenn jede Sekunde zählt. Ges. 19,5 cm. Kl. 8 cm. Stärke 2,9 mm. Gew. 117 g.
Art.-Nr. 01RY305 € 27,95

5 | Magnum Advance Pro Fixed Blade.
€ 34,95



6 | Magnum Advance Checkering Dark Bronze.
€ 31,95



7 | Magnum Brachyptera.
€ 46,95



3 + 4 | MAGNUM ADVANCE DESERT PRO
Die Desert Pro Folder haben ihre Heimat im professionellen taktischen, militärischen und zivilen Umfeld. Die faserverstärkten Kunststoffgriffe sind zur Erhöhung der Griffsicherheit mit partiellen rutschfesten Hartgummieinlagen versehen. Die Spearpoint-Klinge aus rostfreiem 440C ist schwarz beschichtet. Der Linerlock verriegelt präzise, spielfrei und zuverlässig. Ein breiter schwarz beschichteter Clip zur Tip-Down-Trageweise hält das Messer griffbereit in Position. Eine Fangriemenöse kann zur zusätzlichen Sicherung dieses wichtigen Ausrüstungsgegenstandes verwendet werden. Inklusiv Gürteltasche aus kräftigem Nylon.

3 | MAGNUM ADVANCE DESERT PRO 42
Die Zweihandversion mit Nagelhau für den Freund klassischer Konstruktionen. Ges. 21,5 cm. Kl. 9,5 cm. Stärke 2,8 mm. Gew. 129 g.
Art.-Nr. 01RY308 € 28,95

4 | MAGNUM ADVANCE DESERT PRO
Die Einhandversion für den Einsatz unter widrigen Bedingungen wie Kälte, Schlamm und Feuchtigkeit oder wenn jede Sekunde zählt. Zur Einhandöffnung stehen der Daumenknopf oder der Flipper zu Verfügung. Ges. 21,3 cm. Kl. 9,5 cm. Stärke 2,7 mm. Gew. 130 g.
Art.-Nr. 01RY307 € 28,95

5 | MAGNUM ADVANCE PRO FIXED BLADE
Das Advance Pro Fixed Blade besitzt dieselben starken Designmerkmale und Materialien wie die All Black Pro Folder, wobei es sich hier jedoch um ein robustes feststehendes Messer in Vollerbauweise handelt. Die fuhrige Größe der 11,3 cm langen Klinge aus rostfreiem 440C-Stahl macht das Messer zur bevorzugten Wahl der One-Man-One-Knife-Fraktion. Die MOLLE-kompatible Scheide aus Nylon mit aufgesetzter Ausrüstungstasche und Beinriemen lässt keine Wünsche offen. Durchstichschutz und Druckknopfriegel sorgen für die nötige Sicherheit. Ges. 24,2 cm. Kl. 11,3 cm. Stärke 3,7 mm. Gew. 197 g.
Art.-Nr. 02RY300 € 34,95

6 | MAGNUM ADVANCE CHECKERING DARK BRONZE

Mit dem Checkering Dark Bronze wird die Magnum Advance Serie um eine dezenterere Variante erweitert und gleichzeitig auf eine neue Qualitätsstufe angehoben. Das aufwendige Checkering der Aluminiumgriffschalen sorgt für sicheren Halt und uneingeschränkte Funktionalität. Die Klinge aus rostfreiem und extrem schnitthaltigem 440C wird per Daumenpin geöffnet und von einem Linerlock verriegelt. Mit Fangriemenöse, umsetzbarem Deep-Carry-Clip (Tip-Up/l+r) und praktischem Gürtelteil aus Nylon. Ges. 19 cm. Kl. 8,5 cm. Stärke 2,7 mm. Gew. 113 g.
Art.-Nr. 01RY303 € 31,95

7 | MAGNUM BRACHYPTERA

Schlank, gradlinig und modern präsentiert sich das technisch anmutende Magnum Brachyptera, das mit einer schmalen Klinge aus 440B ausgestattet ist. Die ungewöhnliche Wharnclyff-Klinge wird wahlweise per Daumenpin oder Flipper geöffnet und von einem stabilen Linerlock gesichert. Das optische Zentrum des Taschenmessers bildet die rot anodisierte Unterlegscheibe unter der Klingenschraube, die einen starken Kontrast zu den schwarzen Griffschalen aus texturiertem G10 bildet. Mit praktischem Deep-Carry-Clip (Tip-Up/r). Ges. 21 cm. Kl. 9 cm. Stärke 3,2 mm. Gew. 101 g.
Art.-Nr. 01SC076 € 46,95

POS. 1: INKL. ETUI
UND KLEINEM
SCHLEIFSTEIN.



1 | Magnum Blomkvist Olive.
€ 34,95



2 | Magnum Iguanodon.
€ 34,95



3 | Magnum Shadow.
€ 27,95



4 | Magnum Intricate Compact.
€ 30,95



1 | MAGNUM BLOMKVIST OLIVE

Ein Taschenmesser-Paket, wie es umfassender kaum ausgestattet sein könnte. Das Magnum Blomkvist vereint mit Hauptklinge, Glasbrecher und Gurtschneider drei Funktionen und wird mit einer praktischen Gürteltasche aus Nylon ausgeliefert, in der in einem abgetrennten Fach zusätzlich noch ein Schleifstein untergebracht ist. Die titanbeschichtete Klinge aus rostfreiem 440A kann sowohl per Flipper als auch per Daumenpin geöffnet werden und wird von einem stabilen Linerlock gesichert. Die Griffschalen aus Olivenholz verleihen dem Messer eine angenehm warme und natürliche Ausstrahlung und setzen sich deutlich von den modernen Backen in Carbon-Optik ab. Das hochwertige Gürteletui kann horizontal oder vertikal am Gürtel getragen werden. Für erweiterte Trageoptionen und mehr

Flexibilität ist das vielseitige Blomkvist zudem mit einem Deep-Carry-Clip (Tip-Down) ausgestattet. Ges. 20,5 cm. Kl. 8,5 cm. Stärke 2,7 mm. Gew. 121 g.

Art.-Nr. 01MB736 € 34,95

2 | MAGNUM IGUANODON

Das Magnum Iguanodon besticht als handliches Taschenmesser für den Alltag mit einer dunklen Stonewash-Klinge aus 440A und olivgrünen Griffschalen aus rutschfestem G10. Der beidseitige Daumenpin, die Schrauben und die Liner werden kupferfarben anodisiert und setzen so einen reizvollen farblichen Akzent. Dank der dreidimensionalen Fräsungen liegt das Messer auch bei schlechten Witterungsbedingungen stets sicher in der Hand. Mit Linerlock-Verriegelung, verborgener Fangriemenöse und praktischem Deep-Carry-Clip (Tip-Down/r). Ges. 19,5 cm. Kl. 8 cm. Stärke 3,2 mm. Gew. 110 g.

Art.-Nr. 01SC072 € 34,95

3 | MAGNUM SHADOW

Das Taschenmesser Magnum Shadow ist eines der beliebtesten Messer in unserem Sortiment. Die schwarz beschichtete Klinge aus 440A-Stahl arretiert per Linerlock und kann mithilfe des Daumenpins schnell geöffnet werden. Die leichtgewichtigen Griffschalen aus Aluminium sind ebenfalls schwarz und sparen aufgrund der Durchbrüche an Gewicht. Die Beschichtung verleiht dem Messer einen dezenten taktischen Anstrich. Mit Clip und Fangriemenöse.

Ges. 19,1 cm. Kl. 8,3 cm. Gew. 83 g.

Art.-Nr. 01MB428 € 27,95

4 | MAGNUM INTRICATE COMPACT

Das Magnum Intricate Compact verfügt über eine einseitig geschliffene Spearpoint-Klinge aus rostfreiem 440A Edelstahl, die mit einem eindrucksvollen Two-Tone-Finish versehen ist und federunterstützt per Flipper geöffnet wird. Ein zuverlässiger Linerlock übernimmt die Verriegelung. Mit Fangriemenöse und schwarzem Clip (Tip-Up/r). Ges. 20 cm. Kl. 8,5 cm. Stärke 2,6 mm. Gew. 114 g.

Art.-Nr. 01LL322 € 30,95

A Achtung: Messer mit Federunterstützung. Abgabe nur an berechtigte Personen, s. S. 5.

5 | Magnum Black Spear.
€ 34,95



6 | Magnum Black Spear II.
€ 24,95



7 | Magnum Urban Tank.
€ 39,95



8 | Magnum Most Wanted.
€ 30,95



5 | MAGNUM BLACK SPEAR

Bestens gerüstet für jede Mission! Die modifizierte 440A-Spearpoint-Klinge mit ihrem leichten Recurveschwung besitzt einen effektiven partiellen Wellenschliff fürs Grobe! Der Linerlock sorgt für die notwendige Sicherheit. Durch die ausgeprägten Fingerrillen des schwarzen Aluminiumgriffes ist stets eine hohe Arbeitssicherheit bei allen Schneidarbeiten gegeben. Mit Glasbrecher, Fangriemenöse und Clip. Ges. 23 cm. Kl. 10 cm. Stärke 4 mm. Gew. 227 g.

Art.-Nr. 01RY247 € 34,95

6 | MAGNUM BLACK SPEAR II

Das Magnum Black Spear II ist ein beeindruckendes Einsatzmesser, das vor keiner Mission zurückschreckt. Die modifizierte Spearpointklinge

aus 440A weist einen leichten Recurveschwung auf. Durch diesen besitzt die Schneide nur vergleichsweise wenige Berührungspunkte mit dem Schnittgut. Das hat zur Folge, dass der an den Berührungspunkten ausgeübte Druck höher ist. Der Linerlock sorgt für die notwendige Sicherheit und dank des Nagelhaus lässt sich das Taschenmesser leicht öffnen und schließen. Durch die ausgeprägten Fingerrillen des schwarzen Aluminium-Griffes ist stets eine hohe Arbeitssicherheit bei allen Schneidarbeiten gegeben. Aluminium ist ein relativ weiches und zähes Metall, es ist sehr leicht und hat gleichzeitig eine hohe Festigkeit. Das Leichtmetall ist außerdem recyclingfähig. Mit Glasbrecher, Fangriemenöse und Clip. Ges. 23 cm. Kl. 9,6 cm. Stärke 3,8 mm. Gew. 220 g.

Art.-Nr. 01RY248 € 24,95

7 | MAGNUM URBAN TANK

Das massive Messer beeindruckt schon beim ersten Zugreifen. Der mit Bohrungen versehene Stahlgriff mit Linerlock lässt sich sicher greifen. Zum Öffnen der 440A-Spearpointklinge wird einfach der im geschlossenen Zustand aus dem Griff herausragende Flipper oder die beidseitigen Klingenslits benutzt. Mit Clip und Fangriemenöse. Ges. 27,3 cm. Kl. 12 cm. Gew. 212 g.

Art.-Nr. 01MB222 € 39,95

8 | MAGNUM MOST WANTED

Das moderne Magnum Most Wanted überzeugt bei geringem Gewicht mit extremer Stabilität und kompromisslos guter Handlage. Sowohl der Spacer als auch die texturierten Griffschalen werden aus schwarzem G10 gefertigt und sorgen für eine überaus ansprechende Optik. Die Schalen sind zusätzlich mit einer roten Fiberlage versehen. Die matte Klinge aus 440A wird von einem stabilen Backlock arretiert. Mit dekorativer Klingenschraube, Fangriemenöse und Clip (Tip-Up/r). Ges. 20,5 cm. Kl. 9 cm. Stärke 3,4 mm. Gew. 116 g

Art.-Nr. 01SC078 € 30,95

Gesamtlänge: 30,3 cm

1 | Magnum Desert Warrior 2.0.
€ 96,95



Gesamtlänge: 21,6 cm

2 | Magnum Straight Karambit.
€ 78,95



Gesamtlänge: 24,5 cm

3 | Magnum SWAT Transformer.
€ 31,95



4 | Magnum Doublette.
€ 44,95



1 | MAGNUM DESERT WARRIOR 2.0

Das eindrucksvolle Magnum Desert Warrior 2.0 ist der ideale Begleiter für jede Mission. Das in Vollerbauweise konstruierte Einsatzmesser ist mit einer wuchtigen Spearpoint-Klinge aus 440A ausgestattet, die mit einer schwarzen Beschichtung versehen ist. Die markante Fehlschärfe und eine kurze Hohlkehle unterstreichen den taktischen Charakter des Messers. Die aufgeschraubten Griffschalen aus texturiertem Micarta liegen dank der breiten Rillen und der ergonomischen Daumenmulde auch bei schlechten Witterungsbedingungen stets sicher in der Hand. Riffelungen im Bereich der Daumenauflege und am Griffende erhöhen die Arbeitssicherheit zusätzlich. Mit Fangriemenöse und praktischer Nylonscheide. Ges. 30,3 cm. Kl. 16,8 cm. Stärke 4,7 mm. Gew. 379 g. Art.-Nr. 02SC012 € 96,95

2 | MAGNUM STRAIGHT KARAMBIT

Heiß wie Fritton-Fett! Messerdesigner Ruben Fritton überarbeitet die Idee der vor allem für den südostasiatischen Raum bekannten Karambit-Messer von Grund auf und präsentiert das feststehende Magnum Straight Karambit als robustes Messer mit taktischer DNA. Der charakteristisch gebogene Griff weicht nunmehr einer geraden Ausführung mit ergonomischen Griffschalen aus schwarzem Micarta. Vollerbauweise und eine pulverbeschichtete, schwarze Modified-Sheepfoot-Klinge aus 440A sorgen für höchste Stabilität beim Zerschneiden von Kartons bis hin zum Schnitzen kleineren Astwerks. Der typische Ring am Griffende zum Einhängen des Fingers kann wahlweise als Fangriemenöse verwendet werden und stellt damit die ideale Ergänzung zur mitgelieferten, mit Gürtelclip ausgestatteten Kydexscheide als zusätzliche Tragemöglichkeit dar. Ges. 21,6 cm. Kl. 9,7 cm. Stärke 4,3 mm. Gew. 139 g. Art.-Nr. 02RY700 € 78,95

3 | MAGNUM SWAT TRANSFORMER

Ein außergewöhnliches Messer. Die schlanke Klinge aus rostfreiem 440A-Stahl ist deutlich länger als das Heft. Die Klinge arretiert sicher durch den Linerlock. Eine ausgeklügelte Technik erlaubt es, das Messer im eingeklappten Zustand trotz der ungewöhnlichen Proportionen sicher zu führen, da ein Klingenschutz beim Einklappen automatisch aus dem Griff herausfährt und die Spitze des Messers abdeckt. Der schwarz anodisierte Griff aus Aluminium trägt das SWAT-Emblem. Ges. 24,5 cm. Kl. 12,5 cm. Stärke 2,7 mm. Gew. 145 g. Art.-Nr. 01MB102 € 31,95

4 | MAGNUM DOUBLETTE

Das Magnum Doublette Messer-Set lässt sich ganz einfach horizontal am Gürtel tragen. Die 10 Zentimeter langen 420er Dolchklingen sind beidseitig mit partiellem Wellenschliff versehen und stecken dabei sicher in der Nylonscheide. Die Griffe aus plastischem Elastomer gewährleisten auch bei schlechten Witterungsbedingungen beste Handhabung. Ges. 18 cm. Kl. 10 cm. Gew. 148 g. Art.-Nr. 02GL011 € 44,95

MAGNUM RETTUNGSMESSER

Längst gelten die Magnum Rettungsmesser als zuverlässige Helfer bei Einsatz- und Rettungskräften und werden auch bei Privatanwendern immer populärer. Die durchdachten Messer überzeugen mit einer eingängigen Handhabung sowie einer umfangreichen Ausstattung, um auch in brenzligen Situationen Herr der Lage zu sein. Die Klingen sind oftmals mit einem Teilwellenschliff versehen, um den unterschiedlichsten Schneidanforderungen gerecht zu werden. Der häufig verwendete 440A Klingenstahl vereint in ausgewogener Weise die Vorzüge aus Schnitthaltigkeit, Nachschärfbarkeit und Korrosionsbeständigkeit. Die texturierten Griffe liegen auch bei der Verwendung mit Handschuhen sicher in der Hand und werden aus modernen Werkstoffen wie Aluminium oder hochfesten Kunststoffen gefertigt. Der für Rettungsmesser typische Glasbrecher am Griffende erlaubt ein einfaches Zerschlagen der Autoscheibe, während der Gurtschneider ein gefahrloses Kappen des Sicherheitsgurtes ermöglicht. Die Magnum Rettungsmesser zeichnen sich zudem durch ihr dynamisch – modernes Design und dem herausragenden Preis-Leistungs-Verhältnis aus.



1 | Magnum Law Enforcement.
€ 34,95



2 | Magnum Medic.
€ 34,95



3 | Magnum Fire Brigade.
€ 34,95



4 | Magnum Fire Brigade 42.
€ 28,95



1 – 3 | MAGNUM RESCUE

Die Magnum-Rettungsmesser sind voll funktionsfähig und einsatzbereit, allerdings wurden sie nicht für den täglichen, harten Einsatz von professionellen Einsatzkräften konzipiert. Für professionelle Anwender empfehlen wir z. B. die Serie Böker Plus Savior (s. Seite 158). Die sehr erfolgreichen Modelle der Magnum-Rettungsmesser sind bekannten Rettungs- und Spezialeinheiten gewidmet und bieten folgende Funktionen: Glasbrecher, Gurtschneider, Clip und eine leistungsfähige und rostbeständige Klinge aus 440A-Stahl.

1 | MAGNUM LAW ENFORCEMENT

Blau anodisiertes Aluminiumheft mit einem attraktiven gold-schwarzen Polizei-Emblem. Ges. 20,5 cm. Kl. 8,5 cm. Gew. 123 g. Art.-Nr. 01MB365 € 34,95

2 | MAGNUM MEDIC

Orangefarben anodisiertes Aluminiumheft mit dem Symbol der Rettungssanitäter in weiß/blau. Ges. 20,5 cm. Kl. 8,5 cm. Gew. 123 g. Art.-Nr. 01MB364 € 34,95

3 | MAGNUM FIRE BRIGADE

Rutschfeste G10-Schalen, natürlich in Feuerwehrot! In den Griff ist eine edle Plakette mit Feuerwehrsymbold eingesetzt. Ges. 20,5 cm. Kl. 8,5 cm. Gew. 137 g. Art.-Nr. 01MB366 € 34,95

4 | MAGNUM FIRE BRIGADE 42

Das Rettungsmesser Magnum Fire Brigade (Pos. 3) in einer Zweihandversion, ohne Daumenknopf, und mit Nagelhau. Klinge aus 440A-Stahl, mit Linerlock, Glasbrecher und Gurtschneider. Inkl. Clip. Ges. 20,7 cm. Kl. 8,6 cm. Stärke 2,7 mm. Gew. 133 g. Art.-Nr. 01MB369 € 28,95

5 | MAGNUM SPECIAL FORCES FLIPPER ASSISTED

Das Magnum Special Forces ist ein Rettungsmesser, das den weltbekannten Elite-Einheiten der amerikanischen Streitkräfte gewidmet ist. Der leichtgewichtige Griff aus schwarz beschichtetem Aluminium trägt ein Emblem mit dem Wappen der Special Forces. Die rostfreie Klinge aus 440A öffnet federunterstützt per Flipper und wird von einem stabilen Linerlock zuverlässig arretiert. Die Bohrungen reduzieren das Gewicht. Am Griffende befinden sich ein Glasbrecher und ein Gurtschneider. Deep-Carry-Clip (Tip-Down). Clip. Ges. 20 cm. Kl. 8 cm. Stärke 3 mm. Gew. 138 g. Art.-Nr. 01MB858 € 32,95

6 | MAGNUM SPECIAL FORCES

Das Rettungsmesser verfügt über einen Daumenpin, mit dessen Hilfe es leicht zu öffnen ist. Ansonsten entspricht das Messer dem Modell Magnum Special Forces Flipper Assisted, Pos. 5. Ges. 20 cm. Kl. 8 cm. Stärke 3 mm. Gew. 116 g. Art.-Nr. 01MB856 € 35,95

5 | Magnum Special Forces
Flipper Assisted.
€ 32,95



6 | Magnum Special Forces.
€ 35,95



7 | Magnum Black Rescue.
€ 31,95



8 | Magnum Hero.
€ 24,95



9 | Magnum High Risk
Emergency Knife.
€ 34,95



7 | MAGNUM BLACK RESCUE

Kleines Rettungsmesser. Die schwarz beschichtete 440A-Klinge mit partiellem Wellenschliff arretiert sicher über den Linerlock. Im geschlossenen Zustand stehen ein Gurtschneider und ein Glasbrecher zur Verfügung. Der schwarz anodisierte Aluminiumgriff verfügt über einen Clip. Ges. 14 cm. Kl. 5,3 cm. Stärke 2 mm. Gew. 85 g. Art.-Nr. 01MB456 € 31,95

8 | MAGNUM HERO

Dieses Messer spiegelt den Mut und die Professionalität der Spezialisten wider, die bei gefährlichen Polizeieinsätzen ihr Leben aufs Spiel setzen. Die rostfreie Klinge aus 440A-Edelstahl ist mit einem attraktiven Two-Tone-Finish versehen und arretiert über den Linerlock. Der anthrazitfarbene Griff besitzt eine Plakette, die das S.W.A.T.-Logo zeigt. Der Glasbrecher, der partielle Wellenschliff, der Gurtschneider und der federunterstützte Öffnungsmechanismus stehen für eine hohe Funk-

ionalität. Inkl. Clip und Fangriemenöse. Ges. 19,5 cm. Kl. 8,5 cm. Stärke 2,6 mm. Gew. 135 g. Art.-Nr. 01RY769 € 24,95

9 | MAGNUM HIGH RISK EMERGENCY KNIFE

Das Magnum High Risk Emergency Knife ist ein taktisches Rettungsmesser. Die mattgestrahlte Tanto-Klinge aus 440A ist mit einem nicht reflektierenden Camo-Finish versehen. Der Edelstahlgriff mit G10-Beschalung bietet eine Aussparung, die als Gurtschneider eingesetzt werden kann. Glasbrecher und Clip gehören zur weiteren Ausstattung. Ges. 21 cm. Kl. 8,5 cm. Gew. 192 g. Art.-Nr. 01RY997 € 34,95

A Achtung: Messer mit Federunterstützung. Abgabe nur an berechtigte Personen, s. S. 5.

A

1 | Magnum Air Force Rescue.
€ 32,95



A

2 | Magnum EMS Rescue.
€ 32,95



A

3 | Magnum Fire Fighter.
€ 32,95



A

4 | Magnum Army Rescue.
€ 32,95



5 | Magnum Chainsaw Attendant Satin.
€ 30,95



1 | MAGNUM AIR FORCE RESCUE

Das stabile Magnum Air Force Rescue ist ein zuverlässiges Rettungsmesser, das zahlreiche praktische Funktionen vereint und im Notfall Leben retten kann. Die schwarz beschichtete Reverse-Tantoklinge aus 440A ist mit einem Teilwellenschliff ausgestattet und wird federunterstützt per Flipper geöffnet. Ein stabiler Linerlock arretiert die geöffnete Klinge. Der blau anodisierte Griff aus Aluminium liegt stets sicher in der Hand und ist mit einem detaillierten Air Force Emblem versehen. Mit Glasbrecher, Gurtschneider und praktischem Clip (Tip-Down/r). Ges. 21,9 cm. Kl. 8,3 cm. Stärke 2,8 mm. Gew. 139 g.
Art.-Nr. 01LL473 € 32,95

2 | MAGNUM EMS RESCUE

Wie Pos. 1, jedoch mit orangefarbenem Griff und Sanitäreremblem.
Art.-Nr. 01LL472 € 32,95

3 | MAGNUM FIRE FIGHTER

Wie Pos. 1, jedoch mit rotem Griff und Fire Fighter-Emblem.
Art.-Nr. 01LL470 € 32,95

4 | MAGNUM ARMY RESCUE

Wie Pos. 1, jedoch mit goldfarbenem Griff und Army-Emblem.
Art.-Nr. 01LL471 € 32,95

5 | MAGNUM CHAINSAW ATTENDANT SATIN

Das Magnum Chainsaw Attendant ist ein unverwüstlicher, robuster und griffiger Begleiter für den Kettensägenführer. Fingermulden, signalfarbener Kunststoffgriff mit Mantel aus plastischem Elastomer, massive Edelstahlplatten und ein Glasbrecher sind starke Ausstattungsmerkmale, die für sich sprechen. Die kugelgelagerte Droppoint-Klinge aus zähem und schnitthaltigem 440B-Stahl ist auch mit dicken Arbeitshandschuhen bequem zu öffnen. Ein großer Clip rundet die Praxistauglichkeit ab. Das Taschenmesser Chainsaw Attendant Satin ist mit einer unempfindlichen Satinierung und einem leicht nachschärfbaren glatten Schliff ausgestattet. Ges. 22,3 cm. Kl. 9 cm. Stärke 3,2 mm. Gew. 184 g.
Art.-Nr. 01RY294 € 30,95

A Achtung: Messer mit Federunterstützung. Abgabe nur an berechtigte Personen, s. S. 5.

MAGNUM SCHWERTER

Über Jahrtausende waren Schwerter die wirksamsten und zugleich exklusivsten Waffen auf den Schlachtfeldern. Nicht nur, dass Schwerter zu den teuersten Hieb- und Stichwaffen ihrer langen Epoche gehörten: Nur wenige Krieger durften überhaupt eines führen. So war das Schwert gleichzeitig auch immer ein Hoheitszeichen und Standessymbol eines Trägers. Aus diesen Gründen entstand eine intensive Bindung zwischen Schwert und seinem Besitzer. Sowohl im Europäischen als auch im Asiatischen Kulturraum wurden sie oft über Generationen vererbt. Als Hoheitszeichen spielen Schwerter auch heute in der Heraldik noch eine wichtige Rolle. So finden sich gekreuzte Schwerter zum Beispiel im Wappen der Stadt Solingen. Magnum präsentiert dekorative Schwerter, die den Originalen aus verschiedenen Epochen und Kulturkreisen detailgetreu nachempfunden sind. Messer- und Schwertsammler werden mitgenommen auf eine atemberaubende Reise vom antiken Sparta über das ritterliche Europa im Mittelalter bis hin zu den japanischen Samurai und entdecken dabei die große Vielfalt vom Spartaner Schwert über diverse Ritterschwerter bis hin zum Katana. Die außergewöhnlichen Stücke sind liebevoll gefertigt und werten jedes Wohnzimmer auf. Neben den hochdekorativen Prunkstücken bietet Magnum auch einsatzfähige Schwerter mit gehärteter und abgezogener Klinge aus rostfreiem Edelstahl, klassischem Kohlenstoffstahl oder handgeschmiedetem Damast.

DEKO- UND SAMMLERSCHWERTER WERDEN NICHT FÜR DEN TATSÄCHLICHEN EINSATZ HERGESTELLT. FÜR JEDLICHEN EINSATZ, FÜR SCHNITT-TESTS, ÜBUNGEN (AUCH KATAS OHNE PARTNER) UND ALLE ANDEREN DYNAMISCHEN ANWENDUNGEN DÜRFEN AUSSCHLIESSLICH NUR ECHTE FUNKTIONSSCHWERTER BENUTZT WERDEN!



1 | Magnum Ferrum.
€ 146,95



2 | Magnum The Knight's Sword.
€ 120,95

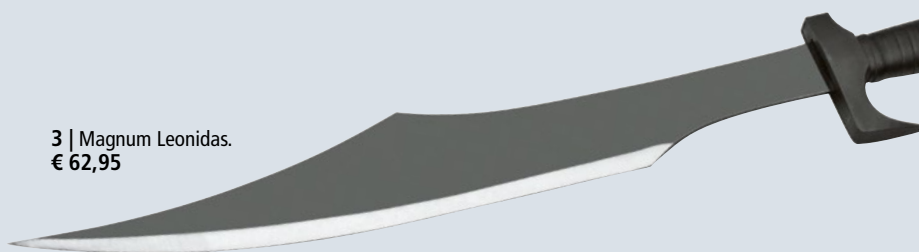

3 | Magnum Leonidas.
€ 62,95



1 | MAGNUM FERRUM

Das monumentale Magnum Ferrum ist ein eindrucksvoller Zweihänder, der von seinem Besitzer insbesondere gegen menschliche Angreifer eingesetzt wird. Das mittelalterliche Schwert wird aus hochwertigem Edelstahl gefertigt, der Griff ist mit dünnem Seil umwickelt. Die dekorativ verzierte Parierstange schützt vor angreifenden Halunken, und auch der massive Knauf kann geschickt eingesetzt werden. Dank der passgenauen Scheide mit verstellbarem Gurt kann das Schwert bequem auf dem Rücken getragen werden. Deko- bzw. Sammlerschwert, nicht zum Einsatz geeignet! Ges. 128 cm. Kl. 89,5 cm. Stärke 4,1 mm. Gew. 1,51 kg. Art.-Nr. 055C648 € 146,95

2 | MAGNUM THE KNIGHT'S SWORD

Typisch mittelalterliches Sammlerschwert. Die Klinge ist fein satiniert und geschliffen, gefertigt aus 1045-Kohlenstoffstahl (nicht rostfrei) und verfügt über drei Hohlkehlen. Der Abschlussknauf am Griff dient der besseren Balance, und die feine Kordelwicklung liegt sehr angenehm und sicher in der Hand. Der ausladende Handschutz ist aus Edelstahl gefertigt. Inkl. einer ansprechenden Lederscheide mit Metallapplikationen. Deko- bzw. Sammlerschwert, nicht zum Einsatz geeignet! Ges. 105 cm. Kl. 80 cm. Stärke 3,5 mm. Gew. 1 kg. Art.-Nr. 05ZS9506 € 120,95

3 | MAGNUM LEONIDAS

Der legendäre König von Sparta errang seinen Ruhm und seine Bekanntheit in der Schlacht gegen die Perser bei den Thermopylen. Das

Leben der Spartaner zeichnete sich durch eiserne Disziplin, Entbehrungen und vor allem durch das Erlernen der Kunst des Kampfes aus. So ist es nur konsequent, dass das typische Schwert der Spartaner eine imposante und gefährliche Waffe war. Die entenschnabelförmige, breite Klinge besteht aus 1045-Kohlenstoffstahl, hat eine breite, angeschliffene Phase und ist scharf geschliffen. Der massive Handschutz des Griffs ist als offener Bügel ausgeformt und verhindert das Abgleiten auf die Klinge oder den Verlust des Schwertes während des Kampfes. Inkl. einer aufwändig gestalteten Scheide aus schwarzem, synthetischen Leder. Deko- bzw. Sammlerschwert, nicht zum Einsatz geeignet! Ges. 70,2 cm. Kl. 53,5 cm. Stärke 4 mm. Gew. 1,5 kg. Art.-Nr. 05ZS9407 € 62,95

4 | Magnum Bejuno Katana.
€ 135,95



5 | Magnum Yoshida Katana Dark Blue.
€ 140,95



6 | Magnum Phoenix.
€ 226,-



4 | MAGNUM BEJUNO KATANA

Das Magnum Bejuno ist ein hochwertiges Katana, das mit der stimmigen und reichen Ausstattung seines Dekors fasziniert. Tsuka-Ito und Sageo, die Wicklungen an Griff und Scheide, sind in dezentem Beige gehalten. Die Tsuba ist in Schwarz, Gold und Silber koloriert. Ebenfalls goldene Zierlackierungen auf der schwarzen Scheide setzen auch hier einen reizvollen Akzent. Die geschmiedete und scharf geschliffene Klinge aus dem rostenden Kohlenstoffstahl 1060 garantiert die erforderliche Schock- und Bruchlastelastizität. Sie ist mit einer traditionellen Hohlkehle und einer angedeuteten Härteleinie, der sogenannten Hamon, versehen. Ges. 100 cm. Kl. 72 cm. Stärke 7 mm. Gew. 1003 g. Art.-Nr. 055C638 € 135,95

5 | MAGNUM YOSHIDA KATANA DARK BLUE

Reinheit, Fleiß und Demut zählten zu den Grundeigenschaften der altherwürdigen Samurai. Als Hommage an die ruhmreichen Krieger des feudalen Japans präsentiert Böker das Magnum Yoshida Katana Dark Blue. Viele liebevolle Details zieren das Dekoschwert und bringen den Geist der Samurai näher. Die Klinge aus nicht rostfreiem Kohlenstoffstahl ist mit einer traditionellen Bo-Hi (Hohlkehle) versehen, während der Holzgriff die klassischen Elemente Tsuba (Stichblatt), Menuki (dekorative Elemente unterhalb der Griffwicklung) sowie ein dunkelblaues Tsuka-Ito (Griffband) aufweist. Goldfarbene Ornamente säumen die Saya (Schwertscheide), die mit einer typischen Sageo-Kordel zur Befestigung am Gürtel versehen ist. Deko- bzw. Sammlerschwert, nicht zum Einsatz geeignet! Ges. 100 cm. Kl. 72 cm. Stärke 7,4 mm. Gew. 948 g. Art.-Nr. 055C309 € 140,95

6 | MAGNUM PHOENIX

Der mystische Vogel, der verbrennt und dann aus seiner eigenen Asche wieder empor steigt, verleiht diesem Prachtexemplar seinen legendären Namen. Das Phoenix-Damast Schwert zeichnet sich durch Liebe zum Detail aus. Edel und dezent wirken die 200 Lagen Damast-Stahl mit ihrer sehr feinen Maserung. Der traditionell gewickelte Griff ist mit echter Rochenhaut unterlegt und mit zwei goldfarbenen Menukis verziert. Die Klinge wird im Griff mit zwei Mekugis fixiert. Sämtliche Beschlagteile sind mit Abbildungen des Phoenix verziert. Die Saya aus Holz ist sehr aufwändig lackiert und anschließend mit Klarlack überzogen. Deko- bzw. Sammlerschwert, nicht zum Einsatz geeignet. Ges. 100 cm. Kl. 70 cm. Stärke 7 mm. Gew. 1050 g. Art.-Nr. 052S694 € 226,-

Bitte beachten: Schwerter können nicht an Packstationen geliefert werden.



1 | Magnum Akito.
€ 192,95

POS. 1 + 2 : ECHTE
FUNKTIONSSCHWERTER



2 | Magnum Akito Wakizashi.
€ 117,95



3 | Magnum Handforged
Damascus Samurai Sword.
€ 180,95



POS. 3 + 4:
PFLEGESET IM
LIEFERUMFANG
ENTHALTEN.



4 | Magnum Red Samurai.
€ 130,95

1 | MAGNUM AKITO

Echtes Funktionsschwert. Gut geeignet nicht nur für Katas (Übungsformen) oder für Iaito (Ziehübungen), sondern auch für Temeshigiri (Schnitttests). Um Schnitttest durchführen zu können, bedarf es einer besonders hochwertigen, scharfen und schnitthaltigen Klinge. Die Klinge des Akito ist aus lehmgehärtetem 1045er Kohlenstoffstahl (nicht rostfrei) gefertigt, mit echtem Hamon (Härtelinie). Die Gesamtkonstruktion ist sehr robust. So ist die Klinge fast bis zum Griffende durchgehend und wird durch zwei Mekugis fixiert. Ausgeliefert wird das Funktionsschwert mit einer schön lackierten Holzscheide samt traditioneller Öse (Kurigata und Shito-Dome). Ges. 102 cm. Kl. 72,5 cm. Stärke 7,6 mm. Gew. 1120 g. Art.-Nr. 05Z59126 € 192,95

2 | MAGNUM AKITO WAKIZASHI

Reinheit, Fleiß und Demut zählen zu den Grundeigenschaften der altherwürdigen Samurai. Als Hommage an die ruhmreichen Krieger des feudalen Japans präsentiert Böker das Magnum

Akito Wakizashi. Viele liebevolle Details zieren das Funktionsschwert und bringen den Geist der Samurai näher. Die Klinge aus nicht rostfreiem Kohlenstoffstahl ist mit einer traditionellen Bo-Hi (Hohlkehle) versehen, während der Holzgriff eine liebevoll verzierte Tsuba (Stichblatt), Menuki (dekorative Elemente unterhalb der Griffwicklung) sowie ein schwarzes Tsuka-Ito (Griffband) aufweist. Die schwarz lackierte Saya (Schwertscheide) aus Holz ist mit einer typischen Sageo-Kordel zur Befestigung am Gürtel versehen. Dank der abgezogenen Klinge können Tameshigiri (Schnitttests) geübt werden und somit der Umgang mit dem Schwert verfeinert werden. Ges. 80 cm. Kl. 55,5 cm. Stärke 7 mm. Gew. 810 g. Art.-Nr. 05SC325 € 117,95

3 | MAGNUM HANDFORGED DAMASCUS SAMURAI SWORD

Das hochwertige Sammlerschwert beeindruckt auf den ersten Blick! Die 71 cm lange Klinge aus 200 Lagen handgeschmiedetem Damast, der authentische, mit echter Rochenhaut unterlegte Griff

und die traditionelle Wicklung machen dieses Schmuckstück zu einem Meisterwerk. An der Ausführung des Schwertes konnte man früher den gesellschaftlichen Status des Samurai erkennen. Die Tsuba ist mit japanischen Motiven verziert und weist ein leicht antikes Finish auf. Die dezente Saya aus Holz ist mit glänzend schwarzem Lack überzogen. Inkl. Pflege-set und authentischem Aufbewahrungsbeutel. Deko- bzw. Sammlerschwert, nicht zum Einsatz geeignet! Ges. 103 cm. Stärke 7,5 mm. Gew. 1,45 kg. Art.-Nr. 05Z5580 € 180,95

4 | MAGNUM RED SAMURAI

Ein echtes Premium-Schwert. Der traditionelle Griff, die weiße, rochenhautartige Unterlage, die Menukis und die zwei Mekugis, die die Klinge im Griff fixieren, sind nur einige der starken Merkmale dieses meisterlichen Sammlerschwertes. Die handgeschmiedete Klinge aus 1045er Kohlenstoffstahl (nicht rostfrei) ist scharf geschliffen und wird von der dekorativ gestalteten Tsuba vom Griff getrennt. Die Tsuba stellt zwei kämpfende Samurai dar. Das leicht antike Finish läßt das Schwert noch

5 | Magnum White Samurai.
€ 73,95

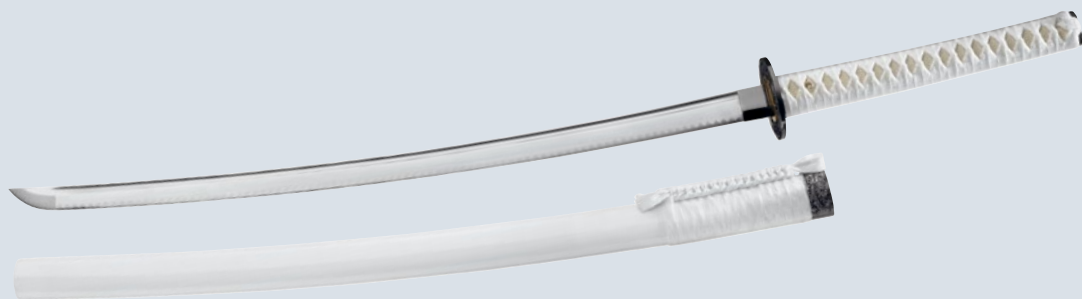

6 | Magnum Black Samurai.
€ 45,95



7 | Magnum Manga Sword.
€ 44,95



8 | Magnum Blind Samurai.
€ 72,95

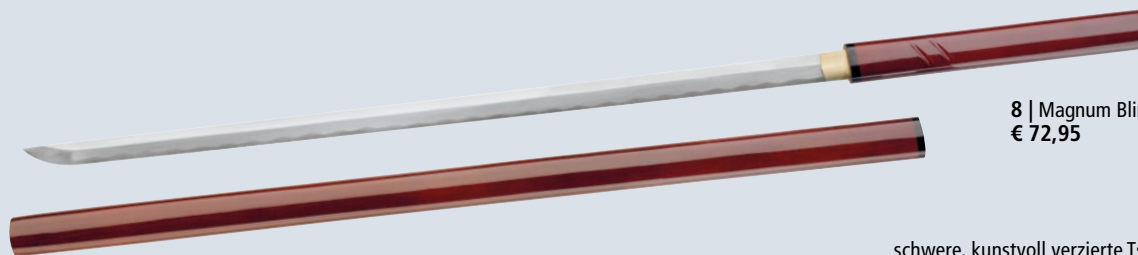

authentischer wirken. Auslieferung inkl. Pflegeset und schön lackierter Holzscheide. Deko- bzw. Sammlerschwert, nicht zum Einsatz geeignet! Ges. 103 cm. Kl. 71 cm. Stärke 7,5 mm. Gew. 1,35 kg.

Art.-Nr. 05ZS579 € 130,95

5 | MAGNUM WHITE SAMURAI

Ein wirklich auffälliges Schwert! Anders als sämtliche auf dem Markt befindlichen Schwerter ist das White Samurai komplett in weiß gehalten. Die Holzscheide ist weiß lackiert, ebenso die Befestigungen. Sogar die Griffwicklung und die rochenhautartige Unterlage sind weiß. Die Beschläge dagegen sind als Kontrast antik-silberfarben gehalten. Die Tsuba, die die geschmiedete 1045er Kohlenstoffstahlklinge vom Griff trennt, trägt ein traditionelles Drachennmotiv. Inkl. dekorativer Präsentationsbox. Deko- bzw. Sammlerschwert, nicht zum Einsatz geeignet. Ges. 103 cm. Kl. 71 cm. Stärke 7,5 mm. Gew. 1350 g.

Art.-Nr. 05ZS642 € 73,95

6 | MAGNUM BLACK SAMURAI

Prunkvolles und reichhaltig verziertes Sammlerschwert, das der Blickfang Ihrer Kollektion werden könnte. Selbst in der hölzernen und schwarz lackierten Scheide macht das Black Samurai eine gute Figur. Die Scheide trägt die handgeschnittenen Kanji (Schriftzeichen) „Großzügigkeit, Mitgefühl und Aufrichtigkeit“. Wird das nicht scharf geschliffene Schwert mit der Kohlenstoffstahlklinge (nicht rostfrei) gezogen, so entdeckt man weitere Kanji, die tief in die Klinge geprägt sind. Diese Zeichen bedeuten: „Seit dem Altertum ist Gott mit denjenigen, die mit Würde und Ehre dienen“. Die anthrazitfarbene Tsuba und der traditionell gewickelte Griff runden das würdevolle Erscheinungsbild harmonisch ab. Inkl. Schwertständer aus Holz. Deko- bzw. Sammlerschwert, nicht zum Einsatz geeignet! Ges. 98 cm. Kl. 68 cm. Stärke 3,9 mm. Gew. 775 g.

Art.-Nr. 05ZS9519 € 45,95

7 | MAGNUM MANGA SWORD

Dieses Schwert erinnert stark an ein traditionelles Samuraischwert. Die Kohlenstoffstahlklinge ist fein poliert und dekorativ abgezogen. Die

schwere, kunstvoll verzierte Tsuba passt ideal zu Beschlägen der schwarzen Scheide aus Holz. Eine ganz besondere Anmutung erzeugt die Kombination der weißen Griffwicklung mit der rochenhautartigen Unterlage. Deko- bzw. Sammlerschwert, nicht zum Einsatz geeignet! Ges. 109 cm. Kl. 68,5 cm. Stärke 4 mm. Gew. 1200 g.

Art.-Nr. 05ZS594 € 44,95

8 | MAGNUM BLIND SAMURAI

Dieses Schwert gehört einem blinden Wanderer. Ein friedliebender Mann, doch gerät er in Gefahr, steht sein Schwert für ihn ein. Durch seinen Mut und sein Können überwindet er seine Gegner. Sein Schwert kommt ohne Tsuba aus und erinnert im Stil an ein Shirasaya. An einer Seite des Griffes sind zwei unscheinbare Kerben angebracht, durch die sein Träger stets weiß, in welche Richtung die Schneide zeigt. Die Klinge aus 1045er Kohlenstoffstahl ist gerade gehalten und nicht traditionell gekrümmt. Griff und Scheide bestehen aus Holz und sind aufwändig lackiert. Holz. Deko- bzw. Sammlerschwert, nicht zum Einsatz geeignet! Ges. 105 cm. Kl. 73,5 cm. Stärke 6 mm. Gew. 1000 g.

Art.-Nr. 05ZS600 € 72,95

Bitte beachten: Schwerter können nicht an Packstationen geliefert werden.

DEKO- UND SAMMLERSCHWERTER WERDEN NICHT FÜR DEN TATSÄCHLICHEN EINSATZ HERGESTELLT. FÜR JEDLICHEN EINSATZ, FÜR SCHNITT-TESTS, ÜBUNGEN (AUCH KATAS OHNE PARTNER) UND ALLE ANDEREN DYNAMISCHEN ANWENDUNGEN DÜRFEN AUSSCHLIESSLICH NUR ECHTE FUNKTIONSSCHWERTER BENUTZT WERDEN!

1 | Magnum Kiai.
€ 40,95



2 | Magnum Bokken.
€ 31,95



3 | Magnum Schwerter-Set
Hikari No Tenshi.
€ 115,95

1 | MAGNUM KIAI

Um seine Fertigkeiten in den japanischen Kampfkünsten wie Iaido, Aikido, Kenjutsu oder Kendo zu verfeinern, kommt für Übungszwecke üblicherweise ein Holzschwert, das Bokken, zum Einsatz. Statt der Verwendung scharfer Klingen wie bei einem Katana oder Wakizashi, stellt das Übungsschwert mit stumpfer Schneide und abgerundeter Spitze eine deutlich risikoärmere Möglichkeit dar, verschiedene Übungsformen zu trainieren. Als erfrischende Alternative zum Bokken vereint das Magnum Kiai das Beste aus zwei Welten. Dank moderner Materialien, liebevoller Details sowie einer naturgetreuen Dimensionierung in Größe und Gewicht lassen sich mit dem Trainingsschwert von der Partnerübung bis hin zu festgelegten Abfolgen von Bewegungsabläufen (Kata) realitätsnah ausführen. Das Magnum Kiai entspricht den Abmessungen eines traditionellen Katana Schwertes und zeichnet sich durch maximale Widerstandsfähigkeit sowie Schockelastizität

aus, die durch einen cleveren Materialmix aus Polypropylen und Glasfaser erreicht werden. Aufmerksame Details wie die Blutrinne (Bo-Hi), die Härtelinie (Hamon) oder die Griffwicklung (Tsukamaki) geben dem Übungsschwert einen dekorativen Mehrwert. Je nach individuellem Können oder gewählter Disziplin kann die Tsuba (Stichblatt, Handschutz) in der Form Maru-Gata (rund) problemlos montiert oder demontiert werden. Ges. 100,3 cm. Kl. 75,5 cm. Stärke 2,4 cm. Gew. 650 g.
Art.-Nr. 05MB001 € 40,95

2 | MAGNUM BOKKEN



































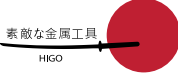

Trainingsschwert aus Echtholz. Es ist für eine Vielzahl verschiedener Kampfkünste einsetzbar. Sei es Aikido, Kenjutsu, Kendo oder Iaido. Dieses Schwert ist aufgrund seiner Dimensionen und des Gewichts bestens für Einsteiger oder Jugendliche geeignet. Die abnehmbare Tsuba (Stichblatt) kann einfach selber montiert oder demontiert werden.

Das Schwert wird aus Robinienholz gefertigt, einem sehr widerstandsfähigen und trotzdem leichtgewichtigen Holz. Ges. 98,5 cm. Kl. 72,5 cm. Gew. 780 g.
Art.-Nr. 05ZS013 € 31,95

3 | MAGNUM SCHWERTER-SET HIKARI NO TENSHI

Das Schwertset ist dem Samurai Hattori Hanzo gewidmet, der 1541 in der Provinz Mikawa geboren wurde. In der Nachbarprovinz Koga befindet sich die Geburtsstätte des Ninjutsu und auch der Ninja. In diesem Umfeld wuchs er zu einem ausgezeichnetem Kämpfer heran. Die Klingen bestehen aus Kohlenstoffstahl (nicht rostfrei) und verfügen über einen dekorativen Anschlag. Die traditionell gewickelten Griffe sind mit Menuki und einer rochenhautartigen Unterlage versehen. Die Tsubas aus Zinkdruckguss sind alle mit gleichmäßigen Durchbrüchen versehen. An den Scheiden sind sämtliche Beschläge mit Ornamenten geschmückt. Dieses umfangreiche Set besteht aus einem Tanto, einem Wakizashi, einem Katana und einem schwarz lackierten Schwertständer. Deko- bzw. Sammlerschwert, nicht zum Einsatz geeignet!
Maße: **Tanto:** Ges. 53 cm. Kl. 28 cm. Stärke 4 mm. Gew. 650 g.
Wakizashi: Ges. 78 cm. Kl. 48 cm. Stärke 4 mm. Gew. 900 g.
Katana: Ges. 103 cm. Kl. 68 cm. Stärke 4 mm. Gew. 1050 g.
Art.-Nr. 05ZS518 € 115,95

Noch mehr Artikel dieser Marken finden Sie
in unserem Webshop unter www.boker.de

 HECKLER & KOCH Seite 236	 Seite 240	OUTDOOR EDGE  Seite 243	 KNIVES + TOOLS Seite 246	 Seite 250
 Seite 254	 Seite 257	 Seite 257	 Seite 258	 Seite 262
SPARTAN BLADES  Seite 270	 Seite 271	 Seite 274	MIDGARDS MESSER  Seite 290	 Seite 292
 Seite 294	 Seite 296	 Seite 302	 Seite 303	 Seite 304
 Seite 308	 Seite 310	 Seite 313	 Seite 316	 Seite 319
 Seite 320	DOUK DOUK  Seite 321	 Seite 322	 Seite 324	 Seite 326
 Seite 329	TOPS KNIVES  Seite 330	 Seite 333	 Seite 334	Made in Sweden By  Seite 337
 Seite 338	 Seite 344	COBRATEC  Seite 345		

INTERNATIONAL SELECTION

 ZERO TOLERANCE KNIVES	 Hubertus SOLINGEN	 Maserin	 Reate	 STEEL WILL KNIVES
 BESTECH KNIVES	 MAC COLTellerie	 MERCURY MANTIAGO 1950	 SIGSAUER	
 Coutellerie GOYON-CHAZEAU Cœur de forge	 PRESTIGE	 PRO-TECH	 REVO	Weitere Marken finden Sie im Webshop: www.boker.de



HECKLER & KOCH OBERNDORF / USA

In diesem Jahr fallen das 75-jährige Jubiläum der Firmengründung der Heckler & Koch GmbH und die Ausweitung unserer Kooperation auf den amerikanischen Unternehmenszweig von HK zusammen. Höchste Zeit, unserem langjährigen Partner ein Firmenporträt zu widmen.

Am 28. Dezember 1949 wurde Heckler & Koch von den Ingenieuren Edmund Heckler, Theodor Koch und Alex Seidel in Oberndorf am Neckar gegründet. Oberndorf a. N. lässt sich zu diesem Zeitpunkt gewissermaßen als den Standort der Feuerwaffenproduktion bezeichnen, der Solingen für die Herstellung von Messer ist.

Das erste bis heute legendäre Produkt war das Sturmgewehr G3. Die geniale Konstruktion eines verzögerten Rückstoßladers mit Rollenverschluss sowie die kompromisslose Qualität ließen das Gewehr zu einem der vier

bis heute meist gebauten Sturmgewehrssysteme werden. Bereits mit diesem Produkt erlangte HK weltweite Bedeutung und rüstete damals wie heute zahlreich nationale Armeen (so zuletzt die französische Armee mit einer Variante des HK416) und Behörden aus. Die ikonische MP5, die auf demselben Funktionsprinzip wie das G3 beruht, ist bis heute weltweit nicht durch ein vergleichbar erfolgreiches Modell abgelöst. Jede weitere Konstruktion in den Folgejahren zeichnete sich durch überdurchschnittliche Innovation und Maßstäbe setzende Zuverlässigkeit und Funktionalität im Dienstalltag aus. Genannt seien hier beispielhaft die VP70 als erste Pistole mit einem Polymergriff. Unsere Partnerschaft reicht zurück bis in das Jahr 2004, in welchem wir begannen, das Messer zur damals neuen und wegweisenden Polizeipistole P2000 zu produzieren.

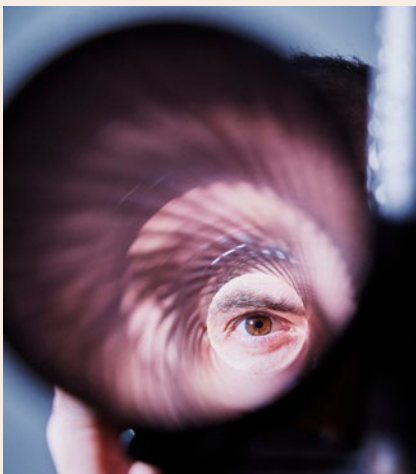

Neben der langjährigen partnerschaftlichen Zusammenarbeit mit der Heckler & Koch GmbH in Oberndorf haben wir die Produktkooperation nun auch auf den amerikanischen Zweig des Unternehmens ausgeweitet. Die Kollegen in Columbus im Bundesstaat Georgia produzieren die HK-Handfeuerwaffen mit den kompromisslosen Qualitäts- und Funktionsansprüchen der Traditionsmarke made in USA. Zusätzlich betreiben sie eigene Entwicklung und haben hierbei natürlich vor allem die Bedürfnisse des amerikanischen Marktes im Blick. Wir freuen uns nun eine Erweiterung der Produktpalette zu präsentieren, die das Beste von beiden und für beide Kontinente vereint.



1 | Heckler & Koch MP7
Personal Duty Knife.
€ 89,95

HECKLER & KOCH

Heckler & Koch wurde 1949 gegründet und durfte als einer der wenigen deutschen Betriebe auch bereits während des alliierten Rüstungsverbots Waffen und Ersatzteile für Polizei, Bundesgrenzschutz und die alliierten Besatzungstruppen herstellen. Das Unternehmen ist mittlerweile ein weltweit führender Hersteller von Waffen mit festen Wurzeln am Standort Deutschland. Seit mehr als 60 Jahren sind sie ein zuverlässiger Partner für Sicherheitskräfte, Polizei und Sondereinsatzkräfte der NATO und NATO-assoziierter Staaten. Heckler & Koch steht für höchste Qualität und innovative Produkte.

1 | HECKLER & KOCH MP7 PERSONAL DUTY KNIFE – Schon immer wurden militärische Einsatzmesser unabhängig von ihrer Zweckbestimmung mehr als Werkzeug für die im Feld und Dienstalltag anfallenden Arbeiten, denn als Waffe verwendet. Gezielt auf diesen Zweck angelegte Ausschreibungen oder Auftragsvergaben in der Geschichte regulär ausgegebener Dienstmesser sind selten, wurden aber vereinzelt von klugen Beschaffungsorganen

immer wieder vorgenommen. Als Beispiele anführen ließen sich hier das M1880 Hunting und M1890 Intrenching Knife der US-Armee, das wenig bekannte und seltene Kampf- und Wirtschaftsmesser 45 der Wehrmacht sowie das immer noch im Dienst befindliche MOD-Knife der britischen Armee.

Das HK MP7 Personal Duty Knife (kurz PDK) steht in dieser Tradition und ist kompromisslos auf Vielseitigkeit für sämtliche taktischen und praktischen Aufgaben von Armee und Behörden konzipiert. Es erfüllt alle Ansprüche an ein Einsatzmesser sowie an ein modernes Outdoor-, Bushcraft- und Jagdmesser. Da es sich um einen persönlichen Ausrüstungsgegenstand des Soldaten handelt wurde es in Anlehnung an die Maschinenpistole HK MP7, die dem Personal-Defense-Weapon-Konzept (PDW) folgt, als MP7 Personal Duty Knife (PDW) bezeichnet. Es übernimmt starke funktionale Eigenschaften der namensgebenden Feuerwaffe wie Ergonomie und Griffstruktur, Führung, hochwertige Verarbeitung und Zuverlässigkeit. Für das Herzstück, die universelle schwarz beschichtete Spearpoint-Klinge wurde der

schwedische Stahl 14C28N gewählt. Durch den Zusatz von Mangan und Stickstoff (Mangan erhöht die Lösbarkeit von Stickstoff in der Matrix) hat dieser Stahl eine hohe Härte, Schmitthaltigkeit und Korrosionsbeständigkeit bei gleichzeitig feinem Gefüge. Hierdurch steigern sich Schock- und Bruchelastizität sowie die Nachschärfbarkeit. Der Erl geht vollständig durch den Griff, wie in der Fangriemenöse zu sehen ist. Er liegt am Ende jedoch nicht frei, um auf diese Stelle Druck oder einen leichten Schlag mit dem Handballen ausüben zu können. Der einteilige fest angespritzte Griff ist aus unverwüstlichem glasfaserverstärktem Nylon (FRN) gefertigt. Um allen Anwendungssituationen gerecht zu werden, wurde für das HK MP7 PDK ein modulares Tragesystem auf Basis einer Kydexscheide entwickelt. Der Sitz des Messers in der präzisen Formpassung ist tief und sicher, sodass auf einen zusätzlichen Verschluss verzichtet werden konnte. Wahlweise kann eine kräftige Gurtschleife aus Nylon oder ein Molle-kompatibler Stahlclip befestigt werden. Ges. 23,5 cm. Kl. 11 cm. Stärke 4,3 mm. Gew. 170 g.
Art.-Nr. 02HK001 € 89,95

NEU

1 | Heckler & Koch FX03.
€ 174,95

NEU

2 | Heckler & Koch FX01.
€ 57,95

3 | Heckler & Koch SFP Tactical Folder.
€ 69,95



4 | Heckler & Koch SFP
Tactical Folder All Black.
€ 69,95



1 | HECKLER & KOCH FX03

Das Heckler & Koch FX03 ist ein subkompaktes Fixed-Balde-Tanto das auf funktionaler Seite die modernen Anforderungen an ein militärisches und behördliches Einsatzmesser erfüllt und auf Werkstoffseite aus den besten derzeit für ihren Zweck entwickelten Materialien gefertigt ist. Die kräftige und dabei schneidfreudige Tanto-Klinge ist aus pulvermetallurgischem MagnaCut geschliffen. Dieser von Niagara Special Melts entwickelte und durch Crucible Particle Metallurgy gefertigte Stahl stellt metallurgisch gewissermaßen die Quadratur des Kreises dar. Bisher war es bei pulvermetallurgischen Stählen mit der Maßgabe von extrem hoher Schmitthaltigkeit nur möglich entweder einen zähen, bruchelastischen Stahl oder aber einen sehr korrosionsbeständigen Stahl zu erzeugen. MagnaCut optimiert nun das Eigenschaftsdreieck Schmitthaltigkeit-Zähigkeit-Korrosionsbeständigkeit, indem es einem Chromanteil von 10 % der exakten Sättigungsgrenze des Stahles hat. So kann das Chrom vollständig in der kristallinen Matrix des Stahles gelöst werden und führt zu einem sehr feinen Gefüge. Zum Schutz vor Reflexion ist diese schwarz beschichtet. Der abgesetzte Griff und die Daumenrampe bieten maximale Sicherheit und Kraftübertragung auf die Schneide. Die verschraubten Griffschalen aus unverwüstlichem

faserverstärktem Nylon (FRN) sind für optimale Griffigkeit mit der aktuellen HK-Textur versehen. Die flache und schlanke einteilig gefaltete Kydexscheide bietet auch ohne zusätzliche Sicherung festen und sicheren Halt bei schneller Zugriffsbereitschaft. Mit dem im Lieferumfang enthaltenen Federstahl-Clip kann die Scheide am Gurtzeug in der Bekleidungstasche oder im Innenbund getragen werden. Die Ösen ermöglichen zu dem die Montage anderer gängiger Befestigungsadapter (Tek-Lok, IWB-Belt-Loop etc.). Lieferbar ab März 2025. Ges. 17,3 cm. Kl. 7,3 cm. Stärke 3,1 mm. Gew. 97 g.
Art.-Nr. 124503 € 174,95

2 | HECKLER & KOCH FX01

Das Heckler & Koch FX01 ist als kompromissloses Ganzstahlmesser mittlerer Größe in skelettierte Bauweise ausgelegt. Die Konstruktion erlaubt volle Funktionalität bei konkurrenzloser Robustheit und gleichzeitiger Flachheit. Auf diese Weise ist das Messer sowohl offen, beispielsweise am Molle-Gurtzeug, oder verdeckt zu tragen und stört die Bewegungsabläufe weder im zivilen noch im behördlichen Alltag. Die Tanto-Klinge aus schnitthaltigem D2-Stahl ermöglicht vielfältige Einsatzmöglichkeiten wie Schneiden und Schaben. Ein schwarze Titanbeschichtung schützt vor Reflexion. Die flache Feuchtigkeitsempfindliche Kydexscheide kann mit dem im Lieferumfang enthaltenen Federstahl-Clip am Gurtzeug in der Bekleidungstasche oder im Innenbund getragen werden. Die Ösen ermöglichen zu dem die

Montage anderer gängiger Befestigungsadapter (Tek-Lok, IWB-Belt-Loop etc.). Ges. 17 cm. Kl. 7,5 cm. Stärke 5,7 mm. Gew. 98 g.
Art.-Nr. 02HK002 € 57,95

3 | HECKLER & KOCH SFP TACTICAL FOLDER

Ein zuverlässiges Einsatzmesser, dass Designelemente der weltbekannten Pistole aufnimmt und mit seiner robusten Spearpoint-Klinge aus D2 überzeugt. Die Selbstladepestole des deutschen Waffenherstellers verfügt serienmäßig über einzigartige Charakteristika und Details, die das Messer konsequent aufgreift. Die mit einem Stonewash-Finish versehene Klinge wird per demontierbarem Daumenpin geöffnet und von einem Linerlock arretiert. Die Stahlplatten tragen eine Beschalung aus Polypropylen, die an strategischen Stellen mit direkt aufgespritzten, rutschfesten TPR-Gummieinlagen versehen ist. Dank der ergonomisch geformten Fingermulden, die dem Griff der SFP9 nachempfunden sind, liegt das Messer selbst bei Nässe stets sicher in der Hand und kann auch mit Handschuhen bedient werden. Die Griffschalen und der Deep-Carry-Clip (Tip-Up/r) sind mit einem geprägten Heckler & Koch Logo versehen. Mit Nylon-Etui. Ges. 21,8 cm. Kl. 9,2 cm. Stärke 3,2 mm. Gew. 130 g.
Art.-Nr. 01HK500 € 69,95

4 | HECKLER & KOCH SFP TACTICAL FOLDER ALL BLACK

Komplett geschwärzte Variante des H&K SFP Tactical Folder, siehe auch Pos. 3. Die schwarz beschichtete Klinge mit Teilwellenschliff wird per demontierbarem Daumenpin geöffnet und von einem stabilen Linerlock sicher arretiert. Rotes H&K Logo auf der Klinge. Ges. 21,8 cm. Kl. 9,2 cm. Stärke 3,2 mm. Gew. 130 g.
Art.-Nr. 01HK501 € 69,95



DÖNGES RETTUNGSMESSER

Die Dönges GmbH & Co. KG ist der führende Systemlieferant für Feuerwehr, Rettungsdienste, Behörden, Bundeswehr und Industrie mit Sitz im Herzen der deutschen Werkzeugproduktion, dem Bergischen Land.

Die beiden benachbarten Unternehmen Dönges und Böker verbindet eine jahrzehntelange Zusammenarbeit. Erstmals haben die Marktführer ihrer Branche ihre gesamte Kompetenz zusammengeschlossen, um gemeinsam eine von Grund auf neu entwickelte Rettungsmesser-Serie für den professionellen Anwender zu erschaffen.

Dönges hat hierzu seine Erfahrung als führender Ausrüster, Böker seine über 150-jährige Erfahrung in der Entwicklung und Herstellung von Messern beigetragen.

Das Ergebnis ist eine ausdifferenzierte Produktserie für die vier Aufgabebereiche Brandbekämpfung, Rettung, Law Enforcement und Militär. Die Modellreihe ist in drei User-Levels gegliedert: Basic, Professional und Expert. Jedes einzelne der insgesamt 8 Rescue-Tools ist bis ins letzte Detail auf den einzelnen Anwender und seine speziellen Erfordernisse zugeschnitten.

DÖNGES BASIC

Die Dönges Basic Serie ist bewusst in einer moderaten und gängigen Taschenmessergröße gehalten. So kann das Messer im Alltag geführt werden und auch allgemeine Schneidaufgaben erledigen.

Im Notfall ist es als professionelles Rettungswerkzeug so immer griffbereit im unvorhergesehenen Fall des Falles. Die starken gemeinsamen Merkmale aller drei Modelle sind die eloxierten Griffschalen aus Flugzeugaluminium 6061 mit griffiger Dönges-Wabenstruktur, Klingen aus zähem rostfreiem Edelstahl 440A mit bissiger halber Welle und kugelgelagerten Achsen, Glasbrecher, Gurtschneider sowie einem Stahlclip zur Trageweise Tip-Down (r).

1 | Dönges Basic Fire.
€ 31,95



2 | Dönges Basic Rescue.
€ 31,95



3 | Dönges Basic Tactical.
€ 31,95



1 | DÖNGES BASIC FIRE

Das Messer für Brandbekämpfer aus der Basic-Serie ist mit einer universell einsetzbaren Spearpoint-Klinge ausgestattet, die wahlweise per Fingerflipper oder Daumen-Pin geöffnet werden kann. Die 6061-Aluminiumschalen sind Feuerwehr-Rot eloxiert. Ges. 21 cm. Kl. 8,5 cm. Stärke 2,7 mm. Gew. 136 g.
Art.-Nr. 01DG001 € 31,95

2 | DÖNGES BASIC RESCUE

Die Sheepfoot-Klinge des Dönges Basic Rescue ist für die Arbeit des Rettungsdienstes optimiert. Sie ermöglicht das Zerschneiden von Bekleidung verletzter Personen mit minimiertem Verletzungsrisiko. Die Klinge verfügt über große freistehende Flanken, die ein bequemes Öffnen mit 2 Händen ermöglichen. Die Eloxierung der 6061-Aluminium-Griffschalen ist in SAR-Orange

gehalten. Ges. 21 cm. Kl. 8,5 cm. Stärke 2,7 mm. Gew. 136 g.

Art.-Nr. 01DG002 € 31,95

3 | DÖNGES BASIC TACTICAL

Die Tanto-Klinge der Tactical-Variante richtet sich an Anwender in Behörden und Militär. Sie kann wahlweise per Fingerflipper oder Daumen-Pin geöffnet werden. Griff und Klinge sind in konsequentem All Black gehalten. Ges. 21 cm. Kl. 8,5 cm. Stärke 2,7 mm. Gew. 140 g.

Art.-Nr. 01DG003 € 31,95

DÖNGES PROFESSIONAL

Diese Messer sind mit einer durchschnittlichen Klingenlänge von 11,6 cm speziell für die Verwendung mit Handschuhen (auch schweren Hitzeschutzhandschuhen) dimensioniert. Die Griffschalen sind einheitlich aus hitzebeständigem G10 mit rutschfester Dönges-Wabenstruktur versehen.

Sämtliche Messer besitzen einen 4-fach umsetzbaren Draht-Clip (für die Trageweisen Tip-Up, Tip-Down r/l), Klingen aus schnitthaltigem D2 mit kugelgelagerter Achse, einer Verzahnung an der Klingenspitze für faseriges Material, einen versenkbaren Gurtschneider sowie einen Glasbrecher.



4 | Dönges Professional Fire.
€ 73,95



5 | Dönges Professional Rescue.
€ 73,95



6 | Dönges Professional Tactical.
€ 73,95

**4 | DÖNGES PROFESSIONAL FIRE**

Auch in der Professional-Serie ist das Modell für Brandbekämpfer mit einer universell einsetzbaren Spearpoint-Klinge ausgestattet, die wahlweise per Fingerflipper oder Daumen-Pin geöffnet werden kann. Die Dimensionen sind hier jedoch größer als in der Basic-Linie und der Gurtschneider ist im Griff versenkbar. Die mit Dönges-Wabenstruktur gefrästen Griffschalen sind aus rotem G10. Ges. 28 cm. Kl. 11,5 cm. Stärke 3,2 mm. Gew. 260 g.

Art.-Nr. 01DG004 € 73,95

5 | DÖNGES PROFESSIONAL RESCUE

Die Besonderheit der Sheepfoot-Klinge des Professional Rescue ist die demontierbare Daumen-Disc. Hierdurch kann das Messer wahlweise als Ein- oder Zweihandmesser geführt werden. Ansonsten hat das Messer in Material, Design und Ausstattung dieselben starken Merkmale der anderen Professional-Modelle. G10-Schalen in der Farbe SAR-Orange. Ges. 27,5 cm. Kl. 11,5 cm. Stärke 3,2 mm. Gew. 260 g.

Art.-Nr. 01DG005 € 73,95

6 | DÖNGES PROFESSIONAL TACTICAL

Das ganz in Schwarz gehaltene Professional Tactical verfügt über eine steil ausgelegte Tanto-

Spitze die mit einem einseitigen Chisel-Grind versehen ist. Hier wurde besondere Rücksicht auf die Anforderung von Beamten im Streifendienst und von Ordnungsämtern genommen. Diese müssen bei Fahrzeugstilllegungen regelmäßig Plaketten von Nummernschildern entfernen. Bevor die Ausrüstung der Polizei einheitlich auf den Einsatzstock kurz ausziehbar (EKA) umgestellt wurde, hatte der vorherige Einsatzstock speziell hierfür einen Schaber im Griffende. Durch den Wegfall auf den neuen Stock ist eine Funktionslücke entstanden, die jetzt durch das Dönges Professional Tactical geschlossen wird. Die Klinge kann wahlweise per Finger-Flipper oder Daumen-Pin geöffnet werden. Ges. 28 cm. Kl. 11,5 cm. Stärke 3,2 mm. Gew. 268 g.

Art.-Nr. 01DG006 € 73,95



DÖNGES EXPERT

Die beiden Messer der Dönges-Expert-Serie sind spezialisierte Tools für den harten und fordernden Rettungs-Einsatz. Gemeinsam sind den beiden Messern die Beschalung aus rotem G10 mit griffsicherer Dönges-Wabenstruktur, Klingen aus schnitthaltigem und rostträgem Stahl D2 sowie einem Glasbrecher.

Beide Messer verfügen über mehrere Schneiden, die kompromisslos auf das Schneiden von Tauen, Gurten und Bekleidung verletzter Personen abgestimmt sind. Die Expert-Serie besteht aus einem Klappmesser mit zwei Klingen und einem feststehenden Messer.

POS. 1: MIT ZUSÄTZLICHER RESCUE KLINGE



1 | Dönges Expert Fire Folder.
€ 104,95

2 | Dönges Expert Fire Fixed.
€ 83,95



POS. 2: INKL. KYDEXSCHEIDE



1 | DÖNGES EXPERT FIRE FOLDER

Der Expert Fire Folder verfügt über zwei in entgegengesetzte Richtung öffnende Rettungsklingen, die beide über eine zuverlässigen und schmutzunempfindlichen Liner-Lock verriegeln. Während die Spearpoint-Klinge mit halber Welle sich auch für universellere Schneidaufgaben eignet, ist die Rescue-Klinge mit mehreren Schneid- und Funktionsflächen ausgestattet. Sie verfügt über eine gezahnte Schneide für Tawe, eine Hebelspitze mit integriertem Nagelzieher. Direkt hinter Spitze befindet sich ein Gurtschneider. Nicht zuletzt verfügt die Multifunktionsklinge über einen Kapselheber für die verdiente Pause nach

beendetem Einsatz. Beide Klingen verfügen über Fingerflipper zur schnellen und sicheren Öffnung. Wie in der Professional-Serie ist der Draht-Clip 4-Fach umsetzbar. Ges. 23,5 cm. Kl. 10 cm. Stärke 3,2 mm. Gew. 315 g.

Art.-Nr. 01DG007 € 104,95

2 | DÖNGES EXPERT FIRE FIXED

Das einzige Fixed-Blade der Serie verfügt über eine zweischneidig geschliffene Klinge. Die Unterseite ist auf ganzer Länge glattgeschliffen. Auf der Rückseite befindet sich ein bissiger Wellenschliff für faserige Materialien. Hinter der Klingenspitze am Rücken befindet sich

ein Gurtschneider. Die Spitze ist als stumpfe Hebelspitze ausgelegt, dabei jedoch bewusst dünn ausgeschliffen. Auf diese Weise kann sie mit wenig Kraft auch in sehr schmale Fugen getrieben werden wie etwa die Spalten von zugenagelten Kisten oder zwischen Rahmen und Tür von verklemmten Sicherungskästen. Die Fulltang-Konstruktion verfügt über ausgeprägte Parier-Elemente von denen das obere als integrierter Kapselheber ausgelegt ist. Das Messer hat einen sicheren passgenauen Sitz in der mitgelieferten Kydexscheide und kann zusätzlich über einen abschraubbaren Druckknopfriegel aus faserverstärktem Synthetik-Material gesichert werden. Wahlweise kann die Scheide mit einem modular aus rostfreiem Edelstahl oder durch die mit Nieten verstärkten Löcher mit Kabelbindern an der Ausrüstung befestigt werden. Ges. 22,5 cm. Kl. 10 cm. Stärke 3,7 mm. Gew. 268 g.

Art.-Nr. 02DG001 € 83,95

3 | Outdoor Edge Flip n' Zip Saw Orange.
€ 29,95



4 | Outdoor Edge
SwingBlade Orange.
€ 87,95



5 | Outdoor Edge
Razor Pro Orange.
€ 89,95



OUTDOOR EDGE

Seit der Gründung im Jahr 1989 ist Outdoor Edge aus Colorado ein ausgewiesener Spezialist für Jagdmesser und anderes jagdliches Werkzeug. Das amerikanische Unternehmen bietet ein umfassendes Sortiment an Hilfsmitteln für den jagdlichen Einsatz, deren Eignung sich über alle Wildarten und alle Kontinente erstreckt. So steht bei Outdoor Edge nicht nur die Jagd selbst im Mittelpunkt, sondern auch die waidgerechte Versorgung des Wildbrets nach der Jagd in der heimischen Zerwirkammer. Eine Vielzahl von Sägen, Ausbeinmessern, Skinners und anderen unentbehrlichen Geräten verraten, dass hier von Jägern für Jäger entwickelt wird. So wird jedes einzelne Produkt auch heute noch vom Firmengründer David Bloch selbst im Revier unter den unterschiedlichsten Umständen getestet, bevor es den Weg in das Sortiment findet.

3 | OUTDOOR EDGE FLIP N' ZIP SAW ORANGE – Das Outdoor Edge Flip n' Zip Saw ist eine extrem effektive Klappsäge aus 65MN, die mit einer für Holz und Knochen optimierten Zahnung versehen ist. Ein stabiler Backlock übernimmt die Verriegelung. Der orangefarbene Aluminiumgriff liegt dank der rutschfesten Gummierung satt und sicher in der Hand. Mit hochwertigem Nylon-Etui. Ges. 23,8 cm. Kl. 11,2 cm. Gew. 70 g.
Art.-Nr. 010E032 € 29,95

4 | OUTDOOR EDGE SWINGBLADE ORANGE Das SwingBlade kombiniert die Vorteile eines feststehenden Messers mit der Vielseitigkeit eines Taschenmessers mit Wechselklinge. Durch Lösen der Verriegelung kann die einteilige Klinge um 180° geschwenkt werden und bietet hierdurch entweder eine vielseitige Droppoint-Skinnerklinge

oder aber eine spezielle Aufbruchklinge, mit der die Decke des Stückes sicher und einfach von innen nach außen geöffnet werden kann, ohne dass Haar durchtrennt oder Innereien verletzt werden. Der Griff aus plastischem Elastomer bietet ein ausgezeichnetes Handling und hohe Rutschsicherheit. Klingentahl AUS-8 für hohe Schnitthaltigkeit. Lieferung mit robuster Nylonscheide. Bitte beachten Sie, dass die Grifffarbe laut Hersteller unterschiedlich intensiv ausfallen kann. Länge Droppointklinge 9,1 cm. Länge Aufbruchklinge 8,1 cm. Ges. 21,1 cm.
Art.-Nr. 020E004 € 87,95

5 | OUTDOOR EDGE RAZOR PRO ORANGE Das innovative Razor Pro, welches im Gegensatz zum Razor Lite über eine zusätzliche, fest eingebaute Aufschärfklinge verfügt, überzeugt durch ein Wechselsystem, das Ihnen auch auf ausgedehnten Strecken stets ein scharfes Messer gewährleistet. Wohl jeder Jäger hat beim Versorgen des Stückes schon einmal die nachlassende Schärfe seines Messers feststellen müssen. Anstatt nun mit den vom Wildschweiß

6 | Outdoor Edge 6
Razor Klingen 3.5".
€ 14,95



klebrigen Händen nach dem Schärfutensil zu suchen, tauscht man in Sekundenschnelle einfach die Klinge bzw. Schneide des Razor Pro aus und kann so ohne zeitlichen Verzögerung weiterarbeiten. Der gummierte Griff und die geriffelte Daumenauflage sorgen für eine sichere Handlage. Die Klingen werden aus korrosionsbeständigem 420J2-Edelstahl gefertigt, auf 57 HRC gehärtet und rasiermesserscharf abgezogen. Der Wechsel der Klinge ist ohne Werkzeug innerhalb von Sekunden zu bewerkstelligen. Um ein sicheres Arbeiten zu gewährleisten, arretiert die ausgeklappte Klinge sicher über den Backlock-Mechanismus. Ausgeliefert wird das Razor Pro mit einem Gürtletui und insgesamt 6 Klingen. Länge Droppointklinge 8,9 cm. Ges. 20,3 cm.
Art.-Nr. 010E001 € 89,95

6 | OUTDOOR EDGE 6 RAZOR KLINGEN 3.5" Sechs Ersatzklingen für die verschiedenen Razor Modelle von Outdoor Edge: Razor Pro, Razor Blaze, Razor Lite und Onyx. Die Klingen bestehen aus 420J2, mit einer Rockwellhärte von 57 HRC.
Art.-Nr. 090E006 € 14,95

A

1 | Outdoor Edge Razor VX1 3.0"
Aluminum All Black.
€ 44,95



1 | **OUTDOOR EDGE RAZOR VX1 3.0" ALUMINUM ALL BLACK** – Hauptsächlich für seine Jagdmesser mit den schillernd orangenen Griffen bekannt, erweitert der US-amerikanische Hersteller Outdoor Edge sein Jagdrevier um die EDC orientierte Razor VX Serie. Im federunterstützten VX1 findet sich die DNA des RazorSafe-Systems für einen einfachen Klingenwechsel wieder. Geöffnet wird der Assisted Opener über den Flipper, während der stabile Liner Lock die Verriegelung der schwarzen, rostfreien 420J2 Klinge übernimmt. Für ein diskretes Auftreten ist der Griff aus Aluminium in einem taktischen Schwarz gehalten. Mit Deep-Carry-Clip (Tip-Up/r) sowie drei Wechselklingen (2x Standard, 1x Teilwellenschliff). Passende Klingen: Typ 300 und 301. Ges. 18,5 cm. Kl. 7,6 cm. Gew. 104 g.
Art.-Nr. 010E138 € 44,95

2 | **OUTDOOR EDGE JAEGER-GUIDE**
Die Zerwirk- und Aufbruchsets von Outdoor Edge erfreuen sich schon lange großer Beliebtheit, denn die hohe Praxistauglichkeit in Kombination mit günstigen Einstandspreisen haben schon viele Jäger überzeugt. Nun kombiniert Outdoor Edge dieses Set mit der klassischen Aufbruchklinge europäischer Prägung und spricht damit verstärkt speziell den heimischen Jäger an. Die Klingenkombi-figuration entspricht der des SwingBlade, jedoch im Set aus zwei eigenständigen Messern, und ist somit tausendfach bewährt. Die praktische Kombischeide überzeugt im Revier ebenso wie bei der Aufbewahrung in der Wildkammer. Rutschfeste gummierte Griffe mit Geweihstruktur. Die zusätzliche Knochensäge mit T-Griff bietet mit der 5"-Klinge den optimalen Kompromiss zwischen Kompaktheit und Effektivität.
Art.-Nr. 020E056 € 50,95

3 | **OUTDOOR EDGE JAEGER-PAIR**
Die Zerwirk- und Aufbruchsets erfreuen sich schon lange großer Beliebtheit, denn die hohe Praxistauglichkeit in Kombination mit günstigen Einstandspreisen haben schon viele Jäger überzeugt. Nun kombiniert Outdoor Edge dieses Set mit der klassischen Aufbruchklinge europäischer Prägung und spricht damit verstärkt speziell den heimischen Jäger an. Die Klingenkombi-figuration entspricht der des Swingblade, jedoch im Set aus zwei eigenständigen Messern, und ist somit tausendfach bewährt. Die praktische Kombischeide überzeugt im Revier ebenso wie bei der Aufbewahrung in der Wildkammer. Die rutschfesten gummierten Griffe sind mit einer Geweihstruktur versehen.
Art.-Nr. 020E055 € 36,95

4 | **OUTDOOR EDGE ZIP BLADE**
Das Zip Blade ist mit einer sowohl in Skandinavien als auch in Amerika sehr weit verbreiteten Form der Aufbruchklinge ausgestattet, die mit ihrer charakteristischen, auf dem Klingenrücken angebrachten Schneide auch erfahrene Jäger überzeugt. Sie wird aus 420J2 gefertigt und ist mit einer abgerundeten Spitze versehen. So muss das Zip Blade beim Ausnehmen anders als ein klassisches Jagdmesser nicht verkehrt herum gehalten werden und bietet bei dieser wichtigen Arbeit perfekte Ergonomie und Sicherheit für das erlegte Stück. Mit praktischer Nylonscheide. Ges. 22,5 cm. Kl. 10 cm. Gew. 113 g.
Art.-Nr. 020E002 € 21,95

2 | Outdoor Edge Jaeger-Guide.
€ 50,95



3 | Outdoor Edge Jaeger-Pair.
€ 36,95



4 | Outdoor Edge Zip Blade.
€ 21,95



A Achtung: Messer mit Federunterstützung. Abgabe nur an berechnete Personen, s. S. 5.



5 | Outdoor Edge
Jager-Pak.
€ 74,95



6 | Outdoor Edge
Wild-Pak.
€ 74,95



7 | Outdoor Edge
WildLite.
€ 49,95

8 | Outdoor Edge
Game Pro.
€ 117,95



5 | OUTDOOR EDGE JAGER-PAK

Das achtteilige Jaeger Pak ist das ideale Zerwirkset zur Wildversorgung. Es enthält einen Skinner, ein Filetirmesser, ein Ausbeinmesser, eine Säge, einen Spreizer, Einweghandschuhe und einen kompakten Messerschärfer. Die Klingen sind aus rostfreiem 420J2 und äußerst schnitthaltig. Die aus TPR gefertigten Griffe sind rutschfest und liegen damit auch bei schwierigen Arbeiten perfekt in der Hand. Das Set wird in einem robusten Hartschalenkoffer geliefert. Gewicht 1200 g (Komplett-Set).

Art.-Nr. 020E069 € 74,95

6 | OUTDOOR EDGE WILD-PAK

Dieses achtteilige Universalset bietet dem Waidmann alles, was er zum Zerwirken „vom Revier bis in den Kühlschrank“ benötigt. Zum Aufbrechen, Abhäuten, Ringeln, Präparieren oder Zerwirken und Portionieren. Mit dem Spreizer lässt sich die Kammer ohne Wildbretschäden öffnen. Die Klingen sind aus 420J2 Stahl gefertigt. Die Griffe verfügen über eine rutschhem-

mende Struktur und liegen angenehm und sicher in der Hand. Durch die auffällige Farbgebung ist sichergestellt, dass sich der Inhalt auch auf einen Blick schnell wiederfindet. Das ganze Set ist kompakt und übersichtlich in einem handlichen Koffer untergebracht und enthält Skinner, Ausbeinmesser, Scaper, Säge, 2 Spreizer, Messerschärfer und Schutzhandschuhe.

Maße 40 x 18 x 4 cm. Gew. 1030 g.

Art.-Nr. 020E005 € 74,95

7 | OUTDOOR EDGE WILDLITE

Das sechstteilige Komplettset WildLite von Outdoor Edge eignet sich perfekt zur Verarbeitung von Wild und Fisch im Feldeinsatz. Das überaus kompakte Set im stabilen Kunststoffkoffer enthält alle notwendigen Werkzeuge, um vom Skinnen bis zum kompletten Zerwirken und Portionieren alle Arbeiten mühelos durchführen zu können: Einen Skinner, ein Ausbein- bzw. Filetirmesser, ein Universalmesser, einen praktischen Taschenschärfer mit ausklappbarem Standfuß und Einweghandschuhe. Die Klingen aus 420J2-Edel-

stahl sind präzise wärmebehandelt und handgefertigt. Gummierter, signalfarbene TPR-Griffe bieten eine hohe Sichtbarkeit und gewährleisten dank ihrer strukturierten Oberfläche auch bei Nässe einen rutschfesten Griff. Gewicht 567 g (Komplett-Set).

Art.-Nr. 020E030 € 49,95

8 | OUTDOOR EDGE GAME PRO

Outdoor Edge stellt dem Waidmann mit dem 11-teiligen Game Pro ein professionelles Zerwirkset für die Wildversorgung zur Seite. Der robuste Hartschalenkoffer beinhaltet unter anderem einen Skinner, einen Caper, ein Fleischmesser, eine Säge, ein Ausbeinmesser, eine Geflügelschere, Spreizer, Einweghandschuhe sowie einen praktischen Messerschärfer. Die Klingen sind aus dem bewährten 420J2 gefertigt und zeichnen sich durch eine hohe Korrosionsbeständigkeit aus. Die texturierten Griffe aus TPR versprechen auch bei widrigen Bedingungen sicheren Halt.

Art.-Nr. 020E071 € 117,95

1 | SOG Escape.
€ 72,95



2 | SOG Bowie 2.0.
€ 265,-



3 | SOG Seal Strike Black Special.
€ 132,95



4 | SOG Pentagon FX Blackout.
€ 331,-



SOG – EXTRAORDINARY TOOLS & BLADES

Die Geschichte der SOG-Messer begann in Vietnam, wo Mitglieder einer hochspezialisierten US-amerikanischen Einheit, bekannt als MACV-SOG („Studies and Observation Group“), die für verdeckte Operationen zuständig war, ein speziell entwickeltes Kampfmesser im Dschungel einsetzten. Jahre später, 1986, inspirierte dieses Messermodell den jungen Designer Spencer Frazer. Er gründete im US-Bundesstaat Washington die Messerfirma SOG-Extraordinary Tools & Blades. Schon nach kurzer Zeit entstand ein komplettes Sortiment von innovativen Messern und Tools, die u. a. zu den Ausrüstungsgegenständen von amerikanischen Special Forces wie den Navy SEALs gehören. Um den enormen Anforderungen der Eliteeinheiten gerecht zu werden, sind sämtliche SOG-Messer für härteste Beanspruchung konzipiert. Inzwischen deckt SOG mit seiner Produktpalette auch sämtliche zivile Einsatzbereiche ab, vom hochwertigen Sammlermesser, Sportmesser, Arbeitsmesser, EDC („Every Day Carry“) bis hin zum Jagd-, Angel- und Outdoormesser. Sehr erfolgreich produziert SOG hochwertige Messer-serien, die jedem Anspruch gerecht werden und überzeugt durch die Verarbeitung erstklassiger Materialien sowie das gelungene Zusammenspiel von Funktionalität und Design.

1 | SOG ESCAPE

Das SOG Escape ist ein robustes Rettungsmesser mit der perfekten Größe für den alltäglichen Gebrauch. Der Aluminiumgriff verfügt über einen

Leinencutter, einen Kabelabisolierer und einen Glasbrecher. Die 9Cr18MoV Klinge mit Teilwellenschliff wird durch einen stabilen Backlock arretiert. Mit Clip (Tip-down). Ges. 20,8 cm. Kl. 8,6 cm. Stärke 3 mm. Gew. 232 g.

Art.-Nr. 01SG005 € 72,95

2 | SOG BOWIE 2.0

SOG – Extraordinary Tools & Blades: Der Name der 1986 gegründeten Firma SOG aus dem Bundesstaat Washington geht zurück auf eine Sondereinheit der US-Army, die für verdeckte Operationen zuständig war. SOG stand im Ursprung für „Studies and Observation Group“. Um den enormen Anforderungen der Eliteeinheiten gerecht zu werden, sind sämtliche SOG Messer für härteste Beanspruchung konzipiert. Das legendäre Vietnam-Bowie von SOG. Ein Klassiker, der eine ganze Generation von Messern geprägt hat. Die kräftige Klinge aus Titan-nitriertem AUS-8 Stahl ist deutlich korrosionsbeständiger als die Klingen der ersten Modellreihe. Der ausladende Handschutz, die leicht angedeuteten Fingermulden des Ledergriffes und die Fangriemenöse garantieren höchste Einsatztauglichkeit. Dem Gesamteindruck entsprechend wird dieses Messer mit einer kräftigen Lederscheide inkl. Vortasche und Schleifstein ausgeliefert. Ges. 27,9 cm. Kl. 16,3 cm. Gew. 340 g.

Art.-Nr. 02SGS13 € 265,-

3 | SOG SEAL STRIKE BLACK SPECIAL

Dieser Ableger der legendären Seal-Serie von SOG überzeugt nicht nur mit seinem aufwändig gestal-

teten und extrem rutschfesten Griff mit Stahlbeschlag, dessen Ende als Schlagstück ausgeformt ist. Die Klinge mit bissigem Teilwellenschliff ist titanitridbeschichtet und extrem korrosionsbeständig. Durch die multifunktionale Kunststoffscheide ist daher auch ein Unterwassereinsatz möglich. Der Scheide wurde besondere Aufmerksamkeit gewidmet, weshalb sie nicht einfach nur zur Aufbewahrung des Messers dient. Eine abschraubbare Gürtelhalterung sichert die Scheide entweder direkt oder per Stahlclip am Gürtel. Bei demontiertem Gürtelhalter dienen besonders große Öffnungen zur leichten Montage z. B. eines Tek-Loks. Ein Stahlschieber verdeckt eine Aussparung, mit der das Messer in der Scheide als sicherer Gurtschneider verwendet werden kann. Zudem sind ein Schärfer und ein Feuerstarter fest und unverlierbar in die Scheide integriert. Ein echtes Multitalent, das den Funktionsumfang der Scheide bzw. der Einheit Scheide-Messer beträchtlich erweitert, ohne den Träger mit zusätzlichem Gewicht oder Packvolumen zu belasten. Ges. 24,4 cm. Kl. 12,4 cm. Stärke 4 mm. Gew. 159 g.

Art.-Nr. 02SG017 € 132,95

4 | SOG PENTAGON FX BLACKOUT

Das Pentagon FX Blackout von SOG operiert als taktisches Messer in Vollerl-Bauweise meist unter dem Radar. Mit seiner schwarz beschichteten und beidseitig abgezogenen Klinge aus robustem CPM-S-35VN sowie den demontierbaren Griffschalen aus schwarzem G10 meistert das feststehende Messer verdeckte Missionen des Alltags

5 | SOG Bayonet Tanto.
€ 107,95
Gesamtlänge: 36 cm.



6 | SOG Folding Saw.
€ 26,95
Gesamtlänge: 44 cm.



7 | SOG Key Knife.
€ 15,95



€ 15,95



8 | SOG Key Knife Black.
€ 15,95

9 | SOG ParaShears Black.
€ 105,95



zuverlässig und ohne großes Aufsehen. Mit passgenauer GRN Scheide und Fangriemenöse wartet das SOG Pentagon FX bereits auf seinen nächsten Einsatz. Ges. 25,2 cm. Kl. 12,1 cm. Stärke 4,6 mm. Gew. 184 g. Art.-Nr. 02SG070 € 331,-

5 | SOG BAYONET TANTO

Das SOG BAR15T Tanto Bayonett wurde von Veteranen für Veteranen und andere Taktik-Enthusiasten entwickelt und ist in puncto Funktionalität, Haltbarkeit und Vielseitigkeit unübertroffen. Das feststehende Einsatzmesser verfügt über eine markante, mit Black PVD Finish versehene Klinge in Tanto-Form. Der sorgfältig ausgewählte AUS-8-Stahl ist außergewöhnlich stark und bietet eine hohe Schnitthaltigkeit. Für eine optimale Manövrierfähigkeit und Kontrolle wurde das Design im Hinblick auf Größe und Gewicht perfekt ausbalanciert. Der ergonomische Griff aus strukturiertem G10 liegt gut in der Hand, reduziert Ermüdungserscheinungen und sorgt jederzeit für einen sicheren, festen Halt, auch bei längeren Einsätzen unter widrigsten Bedingungen. Inklusive Kydexscheide und integriertem AR-kompatiblen Laufriem im Parielement. Ges. 36 cm. Kl. 17,8 cm. Gew. 544 g. Art.-Nr. 02SG394 € 107,95

6 | SOG FOLDING SAW

Die Folding Saw von SOG ist eine kompakte Säge, die selbst bei groben Schneidarbeiten gut abschneiden kann. Diese Handsäge ist solide gebaut und ist optimal geeignet für Bäume, Äste und sonstige Holzarbeiten. Die schwarze Pulverbeschichtung sorgt für eine sichere Rostbeständigkeit und einen guten Schutz der Klinge. Ges. 44 cm. Gew. 261 g. Art.-Nr. 09SG116 € 26,95

7 | SOG KEY KNIFE

Das SOG Key Knife ist ein außergewöhnliches Werkzeug, das an jedem Schlüsselbund eine gute Figur macht. Dank seiner kompakten Größe und dem extrem geringen Gewicht, kann es jederzeit bequem mitgeführt werden. Denn das beste Messer ist das Messer, das man immer dabei hat. Die filigrane Klinge wird aus 5Cr13MoV gefertigt und verriegelt per Backlock. Die Mechanik im Schlüsselkörper funktioniert wie folgt: Ist die Klinge ausgeklappt, greift der Haken in die Kerbe der Klinge, die dadurch arretiert wird. Wird nun das freiliegende hintere Ende der Bolzenwippe gedrückt, hebt sich der Haken aus der Kerbe, so dass sich die Arretierung löst und die Klinge eingeklappt werden kann. Der Körper besteht aus bronzefarbenem Edelstahl. Ges. 10,2 cm. Kl. 3,8 cm. Gew. 20 g. Art.-Nr. 01SGKEY102CP € 15,95

8 | SOG KEY KNIFE BLACK

Variante von Pos. 7 in komplett schwarzer Ausführung. Ges. 10,2 cm. Kl. 3,8 cm. Gew. 20 g. Art.-Nr. 01SG026 € 15,95

9 | SOG PARASHEARS BLACK

Die SOG ParaShears wurden in Zusammenarbeit mit Notärzten und Sanitätern entwickelt und kombinieren die zahlreichen Werkzeuge eines Multitools mit einer leichtgewichtigen Rettungsschere. Die aus schwarz beschichtete 3Cr13 gefertigte Schere kann platzsparend zusammengeklappt werden und wird mit einem praktischen Nylonetui ausgeliefert. Ausgestattet ist sie mit einem Glasbrecher, einem Leinen- und Gurtschneider, einem Seilschneider, einem Zentimeter- und Millimetermaß, einer Pinzette, einer Wellenschliffklinge, einer Ahle, einem Schlüssel für Sauerstoffflaschen, einem Kreuz- und Schlitzschraubendreher sowie einem Flaschenöffner. Ges. 12,7 cm. Kl. 7 cm. Art.-Nr. 09SG148 € 105,95



1 | SOG PowerLitre.
€ 85,95



2 | SOG PowerPint.
€ 66,95



3 | SOG PowerAccess Deluxe.
€ 105,95



A
4 | SOG Power Access Assist MT Black.
€ 142,95



POS. 3 + 4:
INKL. BIT-SET

1 | SOG POWERLITRE

Das SOG PowerLitre ist eine weitere Bereicherung der SOG-Tool-Familie. Unter den vielen erwähnenswerten starken Eigenschaften stechen zwei mit Sicherheit besonders hervor. Das ist zum eine der für Multitools eher ungewöhnliche und dabei professionell mit Seele versehene Korkenzieher. Das andere ist das erstaunlich niedrige Gewicht von 130 Gramm für ein Tool dieser Robustheit und dieses Ausstattungsumfanges. Der Zangenkopf mit der bewährten kraftsteigernden Zahnkranzübersetzung enthält vorn die flache Greiffläche als Spitzzange, dann das sogenannte Brennerloch zum Greifen von Außensechskantschrauben, Rohren und Überwurfmutter, sowie die Schneidfläche mit Hart- und Weichdrahtschneider. Weitere der in Summe 17 allesamt verriegelnden Funktionen sind: Sheepfoot-Messerklinge mit glattem Schliff (5,7 cm), Schere, Gurt- und Leinenschneider, Phillips-Schraubendreher #1, Stech- und Bohrrahle, Feinmechaniker-Schraubendreher, kleiner Schlitzschraubendreher, Hex-Bit-Halter (1/4"), Lineal in Inch und Zentimeter, Dosen- und Flaschenöffner. Ges. 12,5 cm. Gew. 130 g.
Art.-Nr. 09SG137 € 85,95

2 | SOG POWERPINT

Das PowerPint ist ein vollwertig ausgestattetes Multitool, das angesichts seiner umfangreichen Funktionen und der überaus belastbaren Konstruktion mit einem Gewicht von nur 119 Gramm überrascht. Der Zangenkopf mit der bewährten kraftsteigernden Zahnkranzübersetzung enthält vorn die flache Greiffläche als Spitzzange, dann das sogenannte Brennerloch zum Greifen von Außensechskantschrauben, Rohren und Überwurfmutter, sowie die Schneidfläche mit Hart- und Weichdrahtschneider. Weitere der in Summe 16 allesamt verriegelnden Funktionen sind: Sheepfoot-Messerklinge mit Wellenschliff (5,7 cm), Schere, Gurt- und Leinenschneider, Phillips-Schraubendreher #1, Stech- und Bohrrahle, Feinmechaniker-Schraubendreher, kleiner Schlitzschraubendreher, Dreiseitenfeile, Hex-Bit-Halter (1/4"), Lineal in Inch und Zentimeter, Dosen- und Flaschenöffner. Ges. 12,7 cm. Kl. 5,7 cm. Gew. 119 g.
Art.-Nr. 09SG138 € 66,95

3 | SOG POWER ACCESS DELUXE

Das Power Access Deluxe ist mit seinen 20 Funktionen das Produkt der Wahl, wenn man nach dem ultimativen Arbeitstier sucht. Eine massive Ganzstahlkonstruktion mit unverwütllichem Stone-wash-Finish und einer zuverlässigen Verriegelung für jede einzelne Funktion lässt keine Reserve unausgeschöpft. Das Power Access Deluxe enthält fast alle Werkzeuge der aktuellen SOG-Produktportfolios überhaupt. Der Zangenkopf mit der bewährten kraftsteigernden Zahnkranzübersetzung enthält vorn die flache Greiffläche als Spitzzange, dann das sogenannte Brennerloch zum Greifen von Außensechskantschrauben, Rohren und Überwurfmutter, sowie die Schneidfläche mit Hart- und Weichdrahtschneider. Weiterhin sind im großzügigen Umfang enthalten: mittelspitze Messerklinge mit glattem Schliff (7 cm), Sheepfoot-Klinge mit Wellenschliff (7 cm), Holzsäge (7 cm), Dreiseitenfeile, Phillips-Schraubendreher #1, Stech- und Bohrrahle, Feinmechaniker-Schraubendreher, Schlitzschraubendreher (klein und mittel), Hex-Bit-Aufnahme (1/4"), Schaber bzw. Holzmeißel, Lineal in Inch und Zentimeter, Dosen- und Flaschenöffner, sowie Fangriemenöse. Im Lieferumfang ist außerdem ein Cordura-Gürteletui enthalten, welches das Tool und das im Lieferumfang enthaltene 12-teilige Bit-Set mit aufnehmen kann. Ges. 17,3 cm. Kl. 7 cm. Gew. 247 g.
Art.-Nr. 09SG136 € 105,95

A Achtung: Messer mit Federunterstützung. Abgabe nur an berechnigte Personen, s. S. 5.

5 | SOG Survival Hawk.
€ 92,95

4 | SOG POWER ACCESS ASSIST MT BLACK – Das SOG Power Access Assist bietet Vielseitigkeit auf kleinstem Raum. Das praktische Multitool löst bereits Probleme, die es noch gar nicht gibt. Mit einer großen Auswahl an Werkzeugen aus hochfestem 5Cr15MoV ist der kleine Helfer für verschiedenste Aufgaben optimal gerüstet. Ob schneiden, sägen, hebeln oder schrauben – der SOG Power Access Assist arbeitet stets zuverlässig und präzise. Da wird selbst mancher US-Actionstar aus den 1980er Jahren neidisch. Mit federunterstützter Hauptklinge, Etui und praktischem Bit-Set. Ges. 17,3 cm. Kl. 7 cm. Gew. 181 g.
Art.-Nr. 01SG139 € 142,95

5 | SOG SURVIVAL HAWK
Die Gene des klassischen Vietnam- Tomahawks sind im neuen Survival Hawk noch gut zu erkennen; allerdings wurde das Survival Hawk mit einigen Zusatzeigenschaften als Outdoorwerkzeug optimiert. Der Axtkopf aus 2Cr13MoV-Stahl bietet außer der Beilschneide eine seitliche Hammerfläche und einen Nagelzieher und ist mit 4 Schrauben fest mit dem Schaft aus glasfaserverstärktem Kunststoff verschraubt. Der Griff ist mit stabiler Paracord umwickelt und enthält einen herausnehmbaren Feuerstarter. Ges. 30,7 cm. Kl. 7,6 cm. Gew. 550 g.
Art.-Nr. 09SG014 € 92,95

6 | SOG THROWING HAWKS 3-PACK
Als Wurfaxt für den sportlichen Einsatz bieten die SOG Throwing Hawks im Dreierpack eine Menge Spaß. Gefertigt aus 3Cr13-Edelstahl, sind sie mit Paracord umwickelt und mit einer widerstandsfähigen schwarzen Beschichtung versehen. Obwohl als Sportgerät konzipiert, können sie im Notfall natürlich auch als Werkzeug verwendet werden. Die Nylonscheide hält alle drei Äxte für einen sicheren Transport kompakt zusammen. Ges. 27,3 cm. Kl. 4,5 cm. Gew. 708 g.
Art.-Nr. 09SG013 € 98,95

7 | SOG FASTHAWK SATIN
Die FastHawk von SOG ist eine verkleinerte Version des beliebten Vietnam-Tomahawk, und es wird sofort klar, woher der Name stammt. Die kompaktere Bauart im direkten Vergleich zum großen Bruder macht diese Axt deutlich agiler und ermöglicht gleichzeitig ein komfortables Führen! Dennoch ist das FastHawk vielseitig einsetzbar. Sie kann zum Hacken, Scheiben zertrümmern, schneiden, hebeln oder es als Sportgerät zum Werfen eingesetzt werden. Die robuste Bauweise verträgt auch derbere Einsätze. Mit Cordura-Gürteletui. Ges. 30,5 cm. Kl. 5 cm. Gew. 485 g.
Art.-Nr. 09SGF06PN € 72,95

8 | SOG FASTHAWK BLACK
Variante von Pos. 7 in komplett schwarzer Ausführung. Mit Cordura-Gürteletui. Ges. 30,5 cm. Kl. 5 cm. Gew. 485 g.
Art.-Nr. 09SGF06TNCP € 72,95



6 | SOG Throwing Hawks 3 Pack.
€ 98,95
Gesamtlänge: 27,3 cm.



7 | SOG FastHawk Satin.
€ 72,95



8 | SOG FastHawk Black.
€ 72,95

1 | Hultafors Premium
Trekkingbeil Hultan 0,5.
€ 140,95

NEU



2 | Hultafors Premium
Jagdaxt Ekelund 0.85.
€ 162,95

NEU



3 | Hultafors Premium
Fällaxt Qvarfot 0.85.
€ 155,95

NEU



4 | Hultafors Premium
Spaltaxt Aby 0.7.
€ 215,-

NEU



HULTAFORS

Das Maß aller Dinge – für die einen Anspruch, für Karl-Hilmer Johansson Kollén einst wahr-gewordene Realität; und das gleich im doppelten Sinne. Im Jahre 1883 gelang es dem aufstrebenden Ingenieur, das metrische Messsystem in Schweden mit der Erfindung des Gliedermaßstabs, heute besser bekannt als Zollstock, salonfähig zu machen. Schnell wurde ein großer Markt erkannt, der bedient werden wollte. Fabriken entstanden, die allerdings nach kurzer Zeit an ihre Kapazitätsgrenzen stießen, bis man schließlich 1907 in das schwedische Dorf Hultafors umsiedelte, um sich die Infrastruktur und die Wasserkraft optimal zu Nutzen zu machen. Was mit einem Messwerkzeug anfang, ging in ein umfassendes Produktportfolio für Ingenieure, Architekten und Handwerker über. Heute umfasst das Sortiment unter anderem Äxte, Messer, Hämmer, Beitel, Sägen, Hebelwerkzeuge oder Messinstrumente jeglicher Art – selbstverständlich als State of the Art; als Maß der Dinge!

1 | HULTAFORS PREMIUM TREKKINGBEIL HULTAN 0,5 – Dieses klassische Trekkingbeil ist der perfekte Outdoor-Begleiter, egal ob beim Wandern in der Wildnis oder am Lagerfeuer. Das Beil ist für fast alle Aufgaben im Wald geeignet, vor allem aber für Arbeiten auf dem Campingplatz, wie dem Sammeln und Bearbeiten von Feuerholz oder den Bau von Unterkünften. Aufgrund seiner Vielseitigkeit und seines geringen Gewichts ist das Hultan zu einem Bestseller geworden. Das Beil ist handgeschmiedet und wird aus Kohlenstoffstahl in der Schmiede von Hults Bruk hergestellt. Die Schmiedetradition reicht bis ins Jahr 1697 zurück. Das Beil ist nach dem Hultån benannt, dem Bach, aus dem

einst das Wasser für die Wasserräder geholt wurde. Für ein ermüdungsfreies Arbeiten ist der geschwungene Griff aus schockelastischem, amerikanischem Hickoryholz gefertigt. Lieferung mit hochwertiger Lederscheide. Gew. 805 g.
Art.-Nr. 09HF028 € 140,95

2 | HULTAFORS PREMIUM JAGDAXT EKEKUND 0.85 – Mit seinem mittelschweren Kopf ist dieser Hultafors Jagdklassiker ideal für leichtere Forstarbeiten sowie zum präzisen Häuten von Wild. Das macht es zum perfekten Begleiter für die Jagd. Die Axt ist handgeschmiedet und wird aus Kohlenstoffstahl in der Schmiede von Hults Bruk hergestellt. Die Schmiedetradition reicht bis ins Jahr 1697 zurück. Der Name dieser Axt stammt von Gunnar Ekelund, dem Gutsherrn, der in den Jahren 1870 – 1875 die Axtproduktion in größerem Umfang in Hults Bruk einführt. Für ein ermüdungsfreies Arbeiten ist der geschwungene Griff aus schockelastischem, amerikanischem Hickoryholz gefertigt. Lieferung mit hochwertiger Lederscheide. Gew. 1210 g.
Art.-Nr. 09HF029 € 162,95

3 | HULTAFORS PREMIUM FÄLLAXT QVARFOT 0.85 – Diese Axt ist ideal für kleinere Forstarbeiten. Der lange Stiel erhöht die

Schlagkraft, und die Axt ist eignet sich zusätzlich zum Spalten, Schlagen und Bearbeiten von Holz. Der Axtkopf ist handgeschmiedet und wird aus Kohlenstoffstahl in der Schmiede von Hults Bruk hergestellt. Die Schmiedetradition reicht bis ins Jahr 1697 zurück. Diese Axt ist nach einer der Familien benannt, die seit Generationen als Schmiede in Hults Bruk tätig sind, den Qvarfots. Für ein ermüdungsfreies Arbeiten ist der geschwungene Griff aus schockelastischem, amerikanischem Hickoryholz gefertigt. Lieferung mit hochwertiger Lederscheide. Gew. 1260 g.
Art.-Nr. 09HF030 € 155,95

4 | HULTAFORS PREMIUM SPALTAXT ABY 0.7 – Diese Waldaxt ist eine schöne Kombination typischer Axttypen. Die Aby hat eine geradlinige Schneide sowie Schliff, aus auch eine ausgeprägte Fingermulde unter dem Axtkopf für erhöhte Präzision. Der lange, dünne, ergonomische Stiel minimiert das Gewicht und gibt Ihnen gleichzeitig große Kraft beim Schlagen. Diese Axt eignet sich perfekt für den Bau von Unterständen, die Verarbeitung von Brennholz sowie Schnitz- und Präzisionsarbeiten. Die Axt ist handgeschmiedet und wird aus Kohlenstoffstahl in der Schmiede von Hults Bruk hergestellt. Die Schmiedetradition reicht bis in das Jahr

5 | Hultafors Premium
Spaltaxt Hult 1.5.
€ 177,95

NEU



1697 zurück. Die Axt ist nach Åby benannt, dem nächstgelegenen Dorf zu Hults Bruk, wo viele der Arbeiter Mitte des 20. Jahrhunderts lebten. Für ein ermüdungsfreies Arbeiten ist der geschwungene Griff aus schockelastischem, amerikanischem Hickoryholz gefertigt. Lieferung mit hochwertiger Lederscheide. Gew. 1200 g.
Art.-Nr. 09HF035 € 215,-

5 | **HULTAFORS PREMIUM SPALTAXT HULT 1.5** – Die Hult ist eine solide Spaltaxt, die für schwerere Aufgaben wie dem Spalten von Baumstämmen und Holz gedacht ist. Die Axt hat einen langen und geraden Stiel aus amerikanischem Hickory, um maximale Geschwindigkeit und Kontrolle beim Spalten von Stämmen zu erreichen. Der Axtkopf aus Kohlenstoffstahl wurde in den Gemäuern von Hults Bruk handgeschmiedet. Die Schmiedetradition reicht bis ins Jahr 1697 zurück. Der Name dieser Axt hat seinen Ursprung in Hult, der Gegend, in der Hults Bruk gegründet wurde. Wie die meisten alten schwedischen geografischen Namen beschreibt er die umgebende Landschaft des Ortes. Für ein ermüdungsfreies Arbeiten ist der geschwungene Griff aus schockelastischem, amerikanischem Hickoryholz gefertigt. Lieferung mit hochwertiger Lederscheide. Gew. 2000 g.
Art.-Nr. 09HF032 € 177,95

6 | Hultafors Premium
Wurfaxt Wetterhall 1.6.
€ 461,-

NEU



6 | **HULTAFORS PREMIUM WURFAXT WETTERHALL 1.6** – Diese Art von Doppelaxt wurde ursprünglich von Holzfallern verwendet, die den Vorteil hatten, immer eine scharfe Axt zur Hand zu haben. Während sie eine Schneide für grobe Arbeiten verwendeten, konnten sie mit der anderen Seite präzise Aufgaben verrichten. Heute wird sie vor allem bei Wurfwettbewerben unter Enthusiasten eingesetzt. Die Axt ist handgeschmiedet und wird aus Kohlenstoffstahl in der Schmiede von Hults Bruk hergestellt. Die Schmiedetradition reicht bis ins Jahr 1697 zurück. Diese Axt wurde nach Bo Wetterhall benannt, dem Mann, der am längsten bei Hults Bruk gearbeitet hat. Für ein ermüdungsfreies Arbeiten ist der geschwungene Griff aus schockelastischem, amerikanischem Hickoryholz gefertigt. Lieferung mit hochwertiger Lederscheide. Gew. 2280 g.
Art.-Nr. 09HF033 € 461,-

7 | **HULTAFORS PREMIUM ZIMMERMANNSSBEIL STALBERG 0.8** Mit ihrem geraden Stiel und der langen, schmalen und geraden Schneide bietet die Zimmermannsaxt die Präzision, die jeder Handwerker benötigt. Die Fingerkerbe im Axtkopf ermöglicht einen Griff, bei dem die Hand fast genau über der Mitte der Schneide platziert wird, was die Präzision beim Arbeiten erhöht.

7 | Hultafors Premium
Zimmermannsbeil
Stalberg 0.8.
€ 155,95

NEU



8 | Hultafors Premium
Trekkingaxt Ägelsjön
Mini 0.5.
€ 133,95

NEU



Der Axtkopf besteht aus Kohlenstoffstahl und stammt aus der Schmiede von Hults Bruk. Die Schmiedetradition reicht bis ins Jahr 1697 zurück. Diese Axt ist nach einem der erfahrensten Schmiede von Hults Bruk aus der ersten Hälfte des 20. Jahrhunderts, Ernst Stålberg, benannt. Für ein ermüdungsfreies Arbeiten ist der geschwungene Griff aus schockelastischem, amerikanischem Hickoryholz gefertigt. Lieferung mit hochwertiger Lederscheide. Gew. 1225 g.
Art.-Nr. 09HF031 € 155,95

8 | **HULTAFORS PREMIUM TREKKINGAXT ÄGELSJÖN MINI 0.5** – Dieses kompakte Beil ist ideal geeignet für Wanderungen in den Bergen oder für kleinere Arbeiten in Garten und Wald. Das Beil ist flexibel und leicht zu handhaben und eignet sich perfekt für verschiedene Aufgaben wie die Bearbeitung von Feuerholz oder den Bau von Unterkünften. Mit seinem kurzen Stiel und seinem geringen Gewicht lässt es sich leicht in den Rucksack packen oder am Gürtel befestigen. Der Axtkopf wird in der Schmiede von Hults Bruk aus Kohlenstoffstahl hergestellt. Die Schmiedetradition reicht bis in das Jahr 1697 zurück. Das Beil ist nach dem nahe gelegenen See Ägelsjön benannt, aus dem einst das Wasser für den Betrieb des Wasserrads der Schmiede entnommen wurde. Für ein ermüdungsfreies Arbeiten ist der geschwungene Griff aus schockelastischem, amerikanischem Hickoryholz gefertigt. Lieferung mit hochwertiger Lederscheide. Gew. 755 g.
Art.-Nr. 09HF034 € 133,95

1 | Hultafors Premium Dvardala 0.7 Hunting & Forest Axe.
€ 171,95



2 | Hultafors Trekkingbeil H 006 SV.
€ 83,95



3 | Hultafors Holzaxt HY 10-1,2 SV.
€ 109,95



4 | Hultafors Zimmermannsbeil SY21-1,0 SV.
€ 101,95



1 | HULTAFORS PREMIUM DVARDALA 0.7 HUNTING & FOREST AXE – Die Hultafors Dvardala ist die ideale Axt für die Jagd und Waldarbeiten. Der Axtkopf besteht aus geschmiedetem, gut nachzuschärfendem Kohlenstoffstahl und ist mit einem Scandi-Schliff versehen. Die Waldaxt hat den gleichen Kopf wie die Hultafors Aby, ist aber kürzer, so dass sie leichter mitgenommen werden kann, zum Beispiel in einem Rucksack. Der kürzere, geschwungene Stiel aus amerikanischem Hickoryholz erleichtert auch das Arbeiten mit der Axt nahe am Körper. Somit ist sie auch für Präzisionsarbeiten wie Schnitzen oder den Bau von Unterständen, Feuerstellen und anderen Dingen bestens geeignet. Lieferung mit hochwertiger Lederscheide. Gew. 960 g.
Art.-Nr. 09HF027 € 171,95

2 | HULTAFORS TREKKINGBEIL H 006 SV
Die kompakte Axt eignet sich ideal für Camping, Bushcrafting oder das gemütliche Kaminfeuer daheim. Der Axtkopf ist aus Kohlenstoffstahl geschmiedet und vereint hohe Schärfe mit Robustheit und einer guten Nachschärfbarkeit. Für ein ermüdungsfreies Arbeiten ist der geschwungene Griff aus amerikanischem Hickoryholz gefertigt, der besonders gut in der Hand liegt und Schläge spürbar absorbiert. Lieferung mit hochwertigem Lederholster. Gew. 1045 g.
Art.-Nr. 09HF001 € 83,95

3 | HULTAFORS HOLZAXT HY 10-1,2 SV
Die ausgewachsene HY 10-1,2 SV von Hultafors ist ideal für das Fällen von Bäumen geeignet. Ein

leicht nachschärfbarer Axtkopf aus geschmiedetem Kohlenstoffstahl sowie der lange Griff aus schockelastischem, amerikanischem Hickoryholz sorgen für ein effizientes und ermüdungsfreies Arbeiten. Gew. 1780 g.
Art.-Nr. 09HF004 € 109,95

4 | HULTAFORS ZIMMERMANNSBEIL SY21-1,0 SV – Das Zimmermannsbeil zeichnet sich durch seinen besonderen Beilkopf aus, der mit seiner schmalen und geraden Schneide sowie der Einkerbung an der Hinterseite für feine und präzise Arbeiten bestens geeignet ist. Geschmiedet aus Kohlenstoffstahl vereint das Beil Robustheit mit guter Nachschärfbarkeit. Der Griff aus amerikanischem Hickoryholz ist schockelastisch und sorgt für ein ermüdungsfreies Arbeiten. Gew. 1335 g.
Art.-Nr. 09HF006 € 101,95

5 | HULTAFORS SPALTAXT KLY 7-1,5 RA
Die ausgewachsene Spaltaxt KLY 7-1,5 RA macht das Spalten von Brennholz für den Kamin oder das Lagerfeuer zum Kinderspiel. Durch die schmale Form des Axtkopfs aus geschmiedetem Kohlenstoffstahl bleibt die kompakte Axt nicht so

leicht im Holz stecken. Ermüdungsfreies Arbeiten erlaubt der Griff aus amerikanischem Hickoryholz, das besonders schockelastisch ist. Gew. 2100 g.
Art.-Nr. 09HF009 € 159,95

6 | HULTAFORS WETTKAMPFAXT ARVIKA 5 STAR 8F-2.0 – Auf höchste Effizienz ist die Arvika 5 Star 8F-2.0 als Wettkampfaxt für Timbersports ausgelegt. Eine grundlegende Disziplin innerhalb dieser Wettkämpfe ist das schnelle Durchhacken von Baumstämmen. Dazu passend stattet Hultafors die Axt mit einem geschmiedeten Axtkopf aus Kohlenstoffstahl sowie einem langen Griff aus schockelastischem, amerikanischen Hickoryholz aus. Gew. 2700 g.
Art.-Nr. 09HF007 € 228,-

7 | HULTAFORS AXTSCHLINGE 840796
Hochwertiger Schulterriemen aus gegerbtem Vollnarbenleder zum sicheren Transport von Äxten. Die Axtschlinge ist von 90 cm bis 110 cm längenverstellbar und wird an der Fangriemenöse im Axtstiel sowie am Klingenschutz befestigt. Zur Erhöhung des Tragekomforts ist der Trageriemen im Schulterbereich verbreitert. Gew. 120 g.
Art.-Nr. 09HF023 € 53,95

5 | Hultafors
Spaltaxt
KLY 7-1,5 RA.
€ 159,95

NEU



6 | Hultafors
Wettkampfaxt
Arvika 5 Star 8F-2.0.
€ 228,-

NEU



NEU

7 | Hultafors
Axtschlinge
840796.
€ 53,95



8 | Hultafors Forsberg
Trekkers Little Helper.
€ 27,95

NEU



NEU



9 | Hultafors
Überschlagschutz
OGHB.
€ 20,95

NEU

10 | Hultafors
Holzspaltkeil VK 1200 RA.
€ 56,95



8 | HULTAFORS FORSBERG TREKKERS LITTLE HELPER – Ledermatte als vielseitiger Begleiter für Camping und Bushcrafting. Die Matte kann beispielsweise als Sitzunterlage, Knieschutz oder Arbeitsunterlage im Freien verwendet werden. Maße: 32 x 22 cm. Gew. 120 g. Art.-Nr. 09HF019 € 27,95

9 | HULTAFORS ÜBERSCHLAGSCHUTZ OGHB Zum Schutz des Axtstiels wird der Overstrike Guard am Hals des Stiels, direkt am Axtkopf angebracht und festgebunden. So wird verhindert, dass der Griff im Falle eines Überschlags Schaden nimmt. Hergestellt aus hochwertigem Leder. Gew. 300 g. Art.-Nr. 09HF021 € 20,95

10 | HULTAFORS HOLZSPALTKEIL VK 1200 RA Für das Spalten von besonders dicken Holzstücken ist der Hultafors VK1200 RA Spaltkeil unverzichtbar. Gefertigt aus Kohlenstoffstahl wird der Keil mit gehärteter Oberseite einfach mit dem Rücken des Axtkopfs durch das Holz geschlagen. Gew. 1095 g. Art.-Nr. 09HF010 € 56,95

1 | Hogue Deka 3.25" CP Tumble Black.
€ 154,95



2 | Hogue Deka 3.25" WC Tumble Black.
€ 154,95



3 | Hogue Deka 3.25" CP Tumble Blue.
€ 154,95



4 | Hogue Deka 3.25" WC Tumble Blue.
€ 154,95



HOGUE

Vielen Jägern und Sportschützen dürfte das amerikanische Familienunternehmen Hogue ein fester Begriff sein. Vor allem mit den Griffstücken für Pistolen und Revolver, mit denen zahlreiche Schützen ihre Waffen ausstatten, hat sich das 1968 gegründete und mittlerweile in dritter Generation geführte Unternehmen einen ausgezeichneten Namen gemacht. Und so sind die Erfahrungen, die Hogue im Hinblick auf Ergonomie und Handlage gesammelt hat, auch voll in die Messer mit eingeflossen.

1 | HOGUE DEKA 3.25" CP TUMBLE BLACK
Einklang, Ordnung und Vollendung werden seit Anbeginn der Zeit durch die Zahl Zehn (griechisch: Dekka) verkörpert. Allen Elishevitz grüßt aus dem Messer Olymp und präsentiert mit dem Hogue Dekka ein hochmodernes Taschenmesser, das von Links- und Rechtshändern gleichermaßen verwendet werden kann und der lateinischen Grundbedeutung von „decem – zwei Hände“ in Vollendung entspricht. Der beidseitige Daumenpin öffnet die Clippoint-Klinge aus

pulvermetallurgischem CPM MagnaCut, welche sicher durch den beidseitigen ABLE-Lock mit Schieberegler fixiert wird und somit ein sicheres Arbeiten ermöglicht. Der texturierte Griff aus schwarzem Polymer sorgt für eine Gewichtersparnis und eine perfekte Handhabe bei der alltäglichen Nutzung. Mit Fangriemenöse und umsetzbarem Clip (Tip-Up). Ges. 19,1 cm. Kl. 8,3 cm. Stärke 2,4 mm. Gew. 130 g.
Art.-Nr. 01HG140 € 154,95

2 | HOGUE DEKA 3.25" WC TUMBLE BLACK
Variante von Pos. 1 mit Wharcliffe-Klinge aus pulvermetallurgischem CPM MagnaCut und texturiertem Griff aus schwarzem Polymer. Ges. 19,1 cm. Kl. 8,3 cm. Stärke 2,4 mm. Gew. 130 g.
Art.-Nr. 01HG136 € 154,95

3 | HOGUE DEKA 3.25" CP TUMBLE BLUE
Variante von Pos. 1 mit Clippoint-Klinge aus pulvermetallurgischem CPM MagnaCut und texturiertem Griff aus blauem Polymer. Ges. 19,1 cm. Kl. 8,3 cm. Stärke 2,4 mm. Gew. 130 g.
Art.-Nr. 01HG137 € 154,95

4 | HOGUE DEKA 3.25" WC TUMBLE BLUE
Variante von Pos. 1 mit Wharcliffe-Klinge aus pulvermetallurgischem CPM MagnaCut und texturiertem Griff aus blauem Polymer. Ges. 19,1 cm. Kl. 8,3 cm. Stärke 2,4 mm. Gew. 130 g.
Art.-Nr. 01HG133 € 154,95

5 | HOGUE DEKA 3.25" CP ALL BLACK
Variante von Pos. 1 mit schwarzer Clippoint-Klinge aus pulvermetallurgischem CPM MagnaCut und texturiertem Griff aus schwarzem Polymer. Ges. 19,1 cm. Kl. 8,3 cm. Stärke 2,4 mm. Gew. 130 g.
Art.-Nr. 01HG138 € 164,95

6 | HOGUE DEKA 3.25" WC SOLID ALL BLACK
– Variante von Pos. 1 mit schwarzer Wharcliffe-Klinge aus pulvermetallurgischem CPM MagnaCut und texturiertem Griff aus schwarzem G10. Ges. 19,1 cm. Kl. 8,3 cm. Stärke 2,4 mm. Gew. 130 g.
Art.-Nr. 01HG127 € 194,95

5 | Hogue Deka 3.25" CP All Black.
€ 164,95



6 | Hogue Deka 3.25" WC Solid All Black.
€ 194,95



7 | Hogue Deka 3.25" CP Flat Dark Earth.
€ 164,95



8 | Hogue Deka 3.25" G-Mascus WC Green.
€ 194,95



9 | Hogue SIG K320 AXG Pro 3.5" DP Black.
€ 220,-



7 | HOGUE DEKA 3.25" CP FLAT DARK EARTH – Variante von Pos. 1 mit schwarzer Clippoint-Klinge aus pulvermetallurgischem CPM MagnaCut und texturiertem Griff aus sandbraunem Polymer. Ges. 19,1 cm. Kl. 8,3 cm. Stärke 2,4 mm. Gew. 130 g.
Art.-Nr. 01HG139 € 164,95

8 | HOGUE DEKA 3.25" G-MASCUS WC GREEN – Variante von Pos. 1 mit schwarzer Wharncliffe-Klinge aus pulvermetallurgischem CPM MagnaCut und texturiertem, mit einem

Schlangenmuster versehenen Griff aus grünem G10. Ges. 19,1 cm. Kl. 8,3 cm. Stärke 2,4 mm. Gew. 130 g.

Art.-Nr. 01HG129 € 194,95

9 | HOGUE SIG K320 AXG PRO 3.5" DP BLACK – In Zusammenarbeit mit dem US-amerikanischen Messerspezialisten Hogue präsentiert SIG das K320 AXG Pro als taktisches Einsatzmesser in einem komplett schwarzen Gewand. Die Drop Point Klinge aus pulvermetal-

lurgischem CPM-S-30V ist mit einer Fehlschärfe versehen und wird per Daumenöffnung in Betrieb genommen. Zur Sicherung der Klinge kommt der robuste ABLE Lock zum Einsatz, der diese durch ein Zurückschieben des seitlichen Knopfes wieder löst. Herausragende Haptik bietet der ergonomische Aluminiumgriff, der mit rutschfesten Einlagen aus G10 versehen ist. Mit Fangriemenöse und vierfach umsetzbarem Clip. Ges. 20,3 cm. Kl. 8,9 cm. Stärke 3 mm. Gew. 144 g.
Art.-Nr. 01HG146 € 220,-

1 | Hogue X5 4.0 OD Green.
€ 230,-



2 | Hogue X5 4.0 Black.
€ 270,-



3 | Hogue Extrak XL 3.9" Fixed Blade
G10 Orange.
€ 220,-



4 | Hogue Extrak XL 3.9" Fixed Blade
G10 Black Cerakote.
€ 220,-



5 | Hogue EX-F01 7.0 G-Mascus Black.
€ 280,-



1 | HOGUE X5 4.0 OD GREEN

Ein echter Hingucker ist zweifellos das Hogue X5. Die futuristische Formgebung des Aluminiumgriffes geht bei beiden Größen einher mit einer perfekten Ergonomie mit hoher Griffsicherheit. Die Klinge mit Flipper ist aus dem pulvermetallurgischen CPM-154 gefertigt und verriegelt per Druckknopf, mit zusätzlicher Schiebesicherung. Ein Allrounder, der sich in keiner Einsatzlage eine Blöße gibt. Mit umsetzbarem Deep-Carry-Clip (Tip-Up/!+r) und Fangriemenöse. Die Klinge ist mit einem Stonewash-Finish versehen. Mit olivgrünem Aluminiumgriff (6061-T6). Ges. 23,6 cm. Kl. 10,2 cm. Stärke 3,8 mm. Gew. 142 g.
Art.-Nr. 01HG014 € 230,-

2 | HOGUE X5 4.0 BLACK

Variante von Pos. 1 mit schwarzer Klinge aus pulvermetallurgischem CPM-154 und texturiertem schwarzen Aluminiumgriff. Ges. 23,6 cm. Kl. 10,2 cm. Stärke 3,8 mm. Gew. 144 g.
Art.-Nr. 01HG078 € 270,-

3 | HOGUE EXTRAK XL 3.9" FIXED BLADE G10 ORANGE

Für anspruchsvolle jagdliche Anwendungen hat Hogue das ausgewachsene Extrak XL entwickelt. Das in Vollerbauweise gefertigte Jagdmesser kommt mit einer flachgeschliffenen Clippoint-Klinge aus pulvermetallurgischem CPM-MagnaCut sowie texturierten Griffschalen aus orangefarbenem G10. Jimpings am Klängenrücken sorgen auch bei kräftigen Schnitten für höchste Präzision. Lieferung mit

hochwertigem Klingenschutz aus Nylon. Ges. 20,8 cm. Kl. 9,9 cm. Gew. 65 g.
Art.-Nr. 02HG079 € 220,-

4 | HOGUE EXTRAK XL 3.9" FIXED BLADE G10 BLACK CERAKOTE – Variante von Pos. 3 in komplett schwarzer Ausführung. Ges. 20,8 cm. Kl. 9,9 cm. Gew. 65 g.
Art.-Nr. 02HG080 € 220,-

5 | HOGUE EX-F01 7.0 G-MASCUS BLACK
Das Hogue EX-F01 ist ein feststehendes Einsatzmesser mit Griffschalen aus rutschfestem G-Mascus und einer beschichteten Klinge aus A2. Lieferung mit MOLLE-kompatibler Nylonscheide mit Durchstichschutz. Ges. 30,5 cm. Kl. 17,8 cm. Stärke 6,35 mm. Gew. 351,5 g.
Art.-Nr. 02HG015 € 280,-

6 | Rambo First Blood SE.
€ 199,95

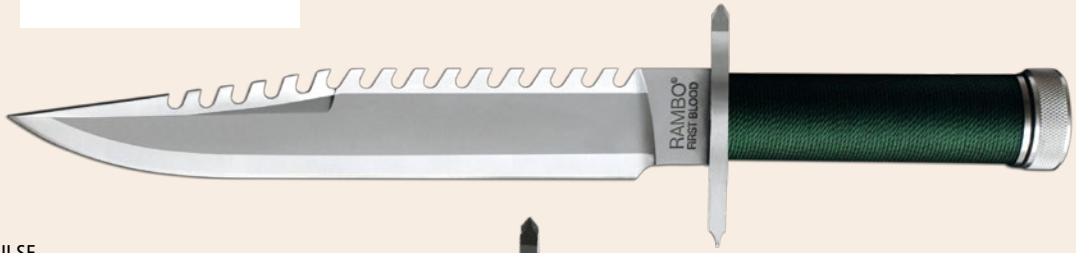

7 | Rambo First Blood Part II SE.
€ 210,-



8 | Rambo 3 SE.
€ 230,-



9 | Aitor Jungle King I.
€ 318,-

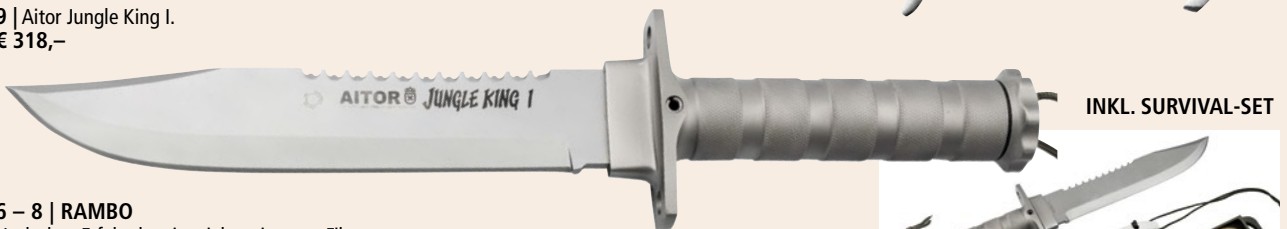

INKL. SURVIVAL-SET



6 – 8 | RAMBO

Nach dem Erfolg der vier vielgepreisen Filme (Rambo, Rambo II – Der Auftrag, Rambo III und John Rambo) wurde eine Reihe von Survivalmessern entwickelt, die von Sylvester Stallone in den Filmen benutzten Messer detailgetreu nachbilden.

6 | RAMBO FIRST BLOOD SE

Es handelt sich hierbei um ein Rambo-Messer aus Masterpiece Collection – die besten offiziell lizenzierten Rambo-Messer, die jemals hergestellt wurden. Kein Detail wurde verschont, um diese Messer zu den genauesten und hochwertigsten lizenzierten Rambo-Messern zu machen, die jemals hergestellt wurden. Dies ist eine exakte Reproduktion des Messers, das von Sylvester Stallone in diesem klassischen Action-Film verwendet wurde und in First Blood eine wichtige Rolle spielt. Zum ersten Mal verfügt das Messer über 14 Sägezähne – genau wie das im Film verwendete Messer – anstelle der 12 bei früheren Reproduktionen. Der vordere Teil der Klinge hat nun den komplexeren Schliff des im Film verwendeten Messers und nicht mehr die zuvor angebotene vereinfachte Version. Die Scheide hat einen Schärffstein in einer Ledertasche auf der Vorderseite, wie im Film verwendet, das Survival Kit hat einen Survival Kit Silencer™, um Geräusche zu vermeiden, die durch die Bewegung des Survival Kit im Griff des Messers verursacht werden. Ein Muss für alle Messerliebhaber und Freunde geballter Action. Ges. 35,5 cm. Kl. 23 cm. Stärke 6 mm. Gew. 227 g.

Art.-Nr. 02RB005 € 199,95

7 | RAMBO FIRST BLOOD PART II SE

Die 1980er Jahre waren die stilprägende Epoche für wortkarge Actionhelden, die nicht selten als

Ein-Mann-Armee sämtlichen Schergen auf den Kinoleinwänden den Garaus machten. Nachdem John Rambo in der Kleinstadt Hope einen erbitterten Guerilla Kampf mit Polizei und Militär geführt hat, verbüßt er eine Haftstrafe in einem Steinbruch. Sein Mentor Colonel Trautman entsendet ihn für eine Spezialmission im Auftrag der Regierung erneut nach Vietnam, um dort Geiseln zu befreien und stellt ihm dafür eine Hafterlassung in Aussicht. Zu Rambos Ausrüstung zählt neben dem Compound Bogen sein martialisches Messer mit dem markanten Sägerücken. In dieser Neuauflage erhält das Messer einen taktischen Anstrich und ist mit einer Bowie-Klinge aus 420 im Two-Tone Finish versehen. Der schwarze Griff ist mit schwarzem Nylonband umwickelt und enthält ein Überlebensset aus Kompass, Nadel, Wetzstab und Faden. Geliefert wird das Outdoormesser mit einer hochwertigen Lederscheide. Ein Muss für alle Messersammler und Fans geladener Action. Ges. 39,4 cm. Kl. 25,4 cm. Stärke 6 mm. Gew. 453 g.
Art.-Nr. 02RB006 € 210,-

8 | RAMBO 3 SE

Im dritten Teil der Rambo Saga wird der Titelheld nach Afghanistan entsendet, um die Mudschahedin im Kampf gegen die sowjetische Armee zu unterstützen. Auch hier greift Rambo auf sein Survivalmesser zurück, das insbesondere im Nahkampf wertvolle Dienste verrichtete. Diese Neuauflage des Messers weist jedoch einige Unterschiede zu den Modellen aus den Rambo First Blood Filmen auf. Das Outdoormesser ist mit einer 32 cm langen Bowie-Klinge aus 420 ausgestattet, die eine markante Aussparung nahe

des Klängenrückens aufweist und nun deutlich flachere Sägezähne hat. Der Griff besteht nun aus Hartholz und liegt dank seiner ergonomischen Form sicher in der Hand. Dieser beherbergt kein Survival Set mehr, sondern wird formschön von Parielementen eingerahmt. Lieferung mit hochwertiger Lederscheide. Ein Muss für alle Messersammler und Fans geballter Action. Einziger Wermutstropfen: Kein blaues Licht. Ges. 45,7 cm. Kl. 30,5 cm. Stärke 6 mm. Gew. 680 g.

Art.-Nr. 02RB007 € 230,-

9 | AITOR JUNGLE KING I – Das Jungle King I wird von führenden Experten als eines der besten Überlebensmesser der Welt angesehen. Die wichtige Clippoint-Klinge aus MoVa ist mit einem Sägerücken ausgestattet und sorgt damit für maximale Flexibilität im Unterholz. Im Inneren des silbernen Edelstahlgriffs befindet sich ein umfangreiches Überlebens-Set mit Kompass, Angelset, Nähzeug, Pinzette, SOS-Signalpfeife, Pflaster sowie eine Skalpellklinge. Durchdacht zeigt sich ebenfalls die olivgrüne und stabile Kunststoffscheide, die ein praktisches Skelettmesser als Backup beherbergt und mit dem mittelgelieferten Gummischlauch zu einer Steinschleuder umfunktioniert werden kann. Ges. 36 cm. Kl. 20,5 cm. Stärke 5 mm. Gew. 609 g.
ART.-NR. 02AI001 € 318,-

1 | United Cutlery
Honshu Kerambit.
€ 86,95



2 | United Cutlery
Gil Hibben Kerambit.
€ 98,95



3 | United Cutlery M48 Steel
Titan Folder Kerambit.
€ 121,95



NEU

4 | United Cutlery Combat Commander
Boot Knife.
€ 39,95



UNITED CUTLERY

United Cutlery fertigt beeindruckende Messer, Schwerter, Äxte und andere Schneidwaren. Besonders spezialisiert ist das Unternehmen auf lizenzierte Filmrepliken, egal ob Fantasy, Horror oder History: Hier wird jeder Fan fündig. Die ausgefallenen Formen und detailgetreuen Nachbildungen überzeugen jeden Sammler.

1 | UNITED CUTLERY HONSHU KERAMBIT

Kein Messer für den universellen, alltäglichen Einsatz. Es kann selbstverständlich hervorragend für ziehende Schnitte genutzt werden, ähnlich einer Hippe oder einem Fischermesser. Das Honshu Kerambit entfaltet seine volle Einsatzmöglichkeit jedoch erst in den geschulten Händen eines Operators. Die Ganzstahlkonstruktion ist aus 7Cr13 gefertigt und besitzt einen aufgespritzten Kunststoffgriff. Inkl. hochwertiger Stiefel-Clipscheide aus Leder. Ges. 22,5 cm. Kl. 10 cm. Stärke 4,4 mm. Gew. 156 g.
Art.-Nr. 02UC2786 € 86,95

2 | UNITED CUTLERY GIL HIBBEN KERAMBIT

Das unvergleichliche Talent von Gil Hibben, der Messerwelt einzigartige Entwürfe in seiner charakteristischen Handschrift zu präsentieren, zeigt sich auch überzeugend im vorliegenden Karam-

bit. Die hochglanzpolierte Klinge setzt sich im kurvenreichen Erl fort, der auch die einzigartige Handlage des Messers bestimmt. Die konturierten Micarta-Griffschalen und die tiefen Fingermulden maximieren die Griffsicherheit. Lieferung mit Leder-Gürtelscheide. Ges. 23,5 cm. Kl. 13,7 cm. Stärke 6,4 mm. Gew. 227 g.
Art.-Nr. 02UC004 € 98,95

3 | UNITED CUTLERY M48 STEEL TITAN FOLDER KERAMBIT

Das Steel Titan Karambit ist ein robustes, klappbares Messer, das auf Langlebigkeit und maximale Performance ausgelegt ist. Ausgestattet mit einer D2 Klinge mit Two Tone-Finish bietet dieses Messer höchste Flexibilität für eine Vielzahl von Aufgaben. Die zum Patent angemeldete Klingenabdeckung sorgt für Sicherheit beim Schließen, während der CNC-geformte schwarze G10 Griff einen sicheren, komfortablen Halt bietet. Mit Taschenclip. Ges. 20,6 cm. Kl. 8,6 cm. Stärke 4 mm. Gew. 91 g.
Art.-Nr. 01UC946 € 121,95

4 | UNITED CUTLERY COMBAT COMMANDER BOOT KNIFE

Dieser Dolch ist prädestiniert für ein verdecktes Tragen. Die geschwärtzte AUS-8 Klinge ist beidseitig abgezogen. Der Kunststoff-

griff ist auf den Erl aufgespritzt und verleiht dem Messer eine exzellente Griffigkeit. Inkl. Fangriemenöse und Schulterholster. Ges. 24,1 cm. Kl. 13,3 cm. Gew. ca. 300 g.
Art.-Nr. 02UC2657 € 39,95

5 | UNITED CUTLERY COMBAT COMMANDER GLADIATOR

Eine stabile und funktionstüchtige Machete in Form des legendären Gladius der römischen Legionäre. Schnell und fähig, ist das Combat Commander Gladiator gefertigt aus schwarz beschichtetem 1060er Kohlenstoffstahl. Der gummierte TPR-Griff liegt sicher und angenehm in der Hand. Die Klinge geht bis zum Schlagstück komplett durch den Griff durch und bietet hierdurch ein hohes Maß an Stabilität. Ergänzt wird dieses funktionale Konzept noch durch die Fangriemenöse und die kunststoffverstärkte Nylonscheide. Ges. 61 cm. Kl. 42 cm. Stärke 2,9 cm. Gew. 325 g.
Art.-Nr. 05UC3009 € 66,95

6 | UNITED CUTLERY HONSHU GLADIATOR

United Cutlery lässt das alte Rom wiederaufleben und präsentiert das Honshu Gladiator Sword. Seine Klinge aus rostfreiem 7Cr13-Stahl ist mit einer Hohlkehle und gewichtsreduzierenden Durchbrü-

5 | United Cutlery Combat Commander Gladiator.
€ 66,95
Gesamtlänge: 61 cm



6 | United Cutlery Honshu Gladiator.
€ 148,95
Gesamtlänge: 46,4 cm



7 | United Cutlery Honshu Spartan Sword.
€ 148,95
Gesamtlänge: 58,4 cm



8 | United Cutlery USMC Blackout Combat
Double-Edged Sword.
€ 66,95
Gesamtlänge: 69,9 cm



9 | United Cutlery Blackout Combat Tanto Sword.
€ 66,95
Gesamtlänge: 69,9 cm



chen versehen. Der strukturierte und geriffelte Griff aus spritzgegossenem TPR liegt sicher in der Hand, während das typisch kurze Parielement und der Knauf am Griffende das historische Profild abrunden. Lieferung mit hochwertiger Lederscheide. Ges. 63,5 cm. Kl. 46,4 cm.

Art.-Nr. 05UC3431 € 148,95

7 | UNITED CUTLERY HONSHU SPARTAN SWORD – Die gelungene Kombination aus der klassisch-spartanischen Schwertform und den modernen Elementen der Honshu-Serie beschert uns dieses atemberaubende Funktionsschwert von United Cutlery. Die Durchbrüche in der spektakulär geschwungenen Klinge, die stabilitätsfördernde Sicke und der Griff aus strukturiertem TPR ergeben ein modernes Schwert, das in jeder Sammlung eine Sonderstellung einnimmt. Mit Edelstahl-Parielement. Auslieferung mit passgenauer Lederscheide. Ges. 58,4 cm. Kl. 41,9 cm.
Art.-Nr. 05UC3345 € 148,95

8 | UNITED CUTLERY USMC BLACKOUT COMBAT DOUBLE-EDGED SWORD – Das offiziell lizenzierte USMC Blackout Combat Double-Edged Sword ist unbestritten eine moderne Interpretation des kultigen, bewährten USMC-Schwertdesigns. Die zweischneidige Klinge aus rostfreiem AUS-6-Stahl vereint Tradition und Innovation auf gekonnte Weise und verfügt über eine nicht reflektierende schwarze Beschichtung, eine vergrößerte Hohlkehle, einen Teilwellenschliff und einen markanten USMC-Stempel. Der spritzgegossene Griff ist mit grünen Bändern versehen und verhindert dank gummierter Ummantelung ein Abrutschen selbst in nassen Umgebungen oder unter rauen Bedingungen. In der Mitte des Griffs befindet sich der USMC-Schriftzug, als Hommage an das United States Marine Corps. Der

Knauf ist mit einem praktischen Glasbrecher aus Edelstahl versehen. Lieferung mit hochwertiger Nylonscheide. Ges. 69,9 cm. Kl. 50,2 cm. Stärke 6,4 mm.

Art.-Nr. 05UC3504 € 66,95

9 | UNITED CUTLERY BLACKOUT COMBAT TANTO SWORD – Das USMC Blackout Tanto-Schwert bietet eine Schwarz beschichtete Klinge aus AUS-6, die mit einem kleinen Wellenschliff am Klängenansatz zusätzlichen Einsatzwert bietet. Die Hohlkehle verringert das Gewicht und erhöht die Stabilität, und der gummierte Griff bietet außergewöhnlichen Griffkomfort und eine ausgezeichnete Ergonomie. Lieferung mit Scheide. Ges. 69,9 cm. Kl. 50,1 cm. Stärke 4 mm. Gew. 598 g.
Art.-Nr. 05UC001 € 66,95

THE
LORD OF THE RINGS

1 | United Cutlery
M48 Survival Spear.
€ 138,95
Gesamtlänge: 112 cm



2 | United Cutlery
Das Schwert von Aragorn – Andúril.
€ 407,-
Gesamtlänge: 134 cm



4 | United Cutlery Honshu
Crusader Quillon Dagger D2.
€ 161,95
Gesamtlänge: 63,5 cm



3 | United Cutlery Honshu
Medieval Arming Dagger.
€ 174,95
Gesamtlänge: 49,5 cm



NEU

NEU

1 | UNITED CUTLERY M48 SURVIVAL SPEAR

Der 112 cm lange Speer von United Cutlery besitzt eine 20 cm lange, scharf geschliffene Edelstahlklinge/Speerspitze, die unglaublich stabil und widerstandsfähig konstruiert ist. Die Klinge aus 2Cr13-Stahl ist mit dem glasfaserverstärkten Griff sicher durch drei Schrauben verbunden. Der Survival-Speer eignet sich zum Stoßen, Hebeln, Werfen sowie zum Aufbrechen von Kisten oder leichten Türen. Auslieferung inkl. Klingenschutz aus Gummi. Versand erfolgt als Sperrgut. Ges. 112 cm. Stärke 10 mm. Gew. 496 g.
Art.-Nr. 09UC2961 € 138,95

5 | United Cutlery Rambo Bowie Heartstopper.
€ 313,-
Gesamtlänge: 33 cm



6 | United Cutlery USMC Operation
Mako Knife With Sheath.
€ 41,95
Gesamtlänge: 27,3 cm



7 | United Cutlery M48 Tactical Tomahawk.
€ 76,95
Gesamtlänge: 38,1 cm



2 | UNITED CUTLERY DAS SCHWERT VON ARAGORN – ANDÚRIL

Aragorn II. wurde als Sohn Arathorns und Gilraens in Eriador geboren und wuchs nach dem Tod seines Vaters in Bruchtal auf, wo er von Elrond erzogen wurde. Erst als Aragorn 20 Jahre alt wurde, offenbarte ihm Elrond seinen echten Namen und die damit verbundenen Pflichten und Bestimmungen. Zudem bekam er Barahirs Ring und die 3000 Jahre alten Bruchstücke Narsils ausgehändigt. Vor dem Beginn des Ringkrieges ließ er Narsil neu schmieden und benannte es in Andúril, „Die Flamme des Westens um“. Das Neuschmieden war nicht einfach und nur die Noldor in Bruchtal konnten diese schwierige Aufgabe bewältigen, denn sie mussten sich streng an die alte Rituale halten. Auch wenn Aragorn bereits während des Marsches zum schwarzen Tor als König Elessar ausgerufen wurde, fand die Krönung erst nach der Schlacht statt. Im Laufe seiner Regierungszeit blühte Gondor auf, es wurden Friedens-, und Handelsverträge sowie zahlreiche Bündnisse geschlossen und sogar der Eid von Eorl erneuert. Das hochwertige Replica des sagenumwogenen Schwerts ist mit einem massivem Knauf und einer langen Parierstange ausgestattet. Die Inschrift auf der rostfreien Klinge aus 420J2-Stahl bedeutet: „Ich bin Andúril, einst Narsil, Schwert des Elendil. Lass mich die Sklaven Mordors befreien.“ Der Griff ist mit Stoff umwickelt. Die Lieferung erfolgt mit einem hochwertigen Wand-Display und mit Echtheitszertifikat. Deko- bzw. Sammlerswert, nicht zum Einsatz geeignet! Ges. 134 cm. Kl. 103 cm. Gew. 4.980 g.
Art.-Nr. 05UC1380 € 407,-

3 | UNITED CUTLERY HONSHU MEDIEVAL ARMING DAGGER – Der mittelalterliche Honshu-Dolch ist ein beeindruckendes Werkzeug, das für Funktion und Ästhetik geschmiedet wurde. Mit einer beeindruckenden Länge von ca. 50 cm bereichert das feststehende Messer jede Sammlung.

Der Honshu Medieval Arming Dagger verfügt über eine Klinge aus rostfreiem 7Cr13-Stahl, die nicht nur scharf, sondern auch korrosionsbeständig ist und somit Langlebigkeit und hohe Leistung garantiert. Der schwarze, strukturierte Griff aus TPR bietet einen sicheren Halt. Der Knauf des Honshu Medieval Dagger ist aus rostfreiem 2Cr13-Stahl gefertigt und rundet das gelungene Gesamtbild ab. Lieferung mit hochwertiger Lederscheide. Ges. 49,5 cm. Stärke 6,4 mm. Gew. 953 g.
Art.-Nr. 05UC3655 € 174,95

4 | UNITED CUTLERY HONSHU CRUSADER QUILLON DAGGER D2 – Der Honshu Crusader Quillon D2 Steel Dagger ist eine beeindruckende Mischung aus mittelalterlichem Design und moderner Handwerkskunst. Mit seiner beeindruckenden Größe und der unverwüstlichen D2 Klinge bietet dieser Dolch unübertroffene Haltbarkeit und Schneidkraft. Er eignet sich sowohl für die Präsentation als auch für den funktionalen Einsatz. Die mitgelieferte hochwertige Lederscheide gewährleistet eine sichere Aufbewahrung und verleiht dem Dolch einen Hauch von klassischer Eleganz. Perfekt für Sammler und Liebhaber, die eine hochwertige, historisch inspirierte Klinge suchen. Ges. 63,5 cm. Kl. 46,4 cm. Stärke 6,4 mm. Gew. 998 g.
Art.-Nr. 05UC3430D € 161,95

5 | UNITED CUTLERY RAMBO BOWIE HEART-STOPPER – Die offiziell lizenzierte Replik des wuchtigen Heartstopper Bowie-Messers aus dem Actionfilm „Rambo: Last Blood“ mit Sylvester Stallone überzeugt mit ungeahnter Detailtreue und perfekter Verarbeitung. Die wuchtige Klinge aus 7Cr17 ist mit einem Satin-Finish versehen und mit einem dekorativen Parierelement ausgestat-

tet. Die Griffschalen aus rutschfestem Micarta sind texturiert und versprechen stets sicheren Halt. Mit hochwertiger Lederscheide aus braunem Büffelleder und einem praktischen Lanyard. Ges. 33 cm. Kl. 22,9 cm. Stärke 6 mm. Gew. 816 g.
Art.-Nr. 02UC3461 € 313,-

6 | UNITED CUTLERY USMC OPERATION MAKO KNIFE WITH SHEATH – Das USMC Operation Mako Knife erlegt wie der namensgebende Mako-Hai seine Schneidarbeiten leise und mit höchster Effizienz. Die Vollerl-Tanto-Klinge aus rostfreiem Stahl ist mit einem Two-Tone Finish sowie einem markanten Sägerücken versehen. Der texturierte TPU Griff ist der mikroskopischen Hautstruktur des Hais nachempfunden und bietet sicheren Halt. Zur Erhöhung des Schutzes verhindert das Parierelement ein Abrutschen der Hand. Lieferung mit hochwertiger Nylon Scheide. Ges. 41,9 cm. Kl. 27,3 cm. Gew. 300 g.
Art.-Nr. 02UC3372 € 41,95

7 | UNITED CUTLERY M48 TACTICAL TOMAHAWK – Das taktische Hawk M48 bietet dem Freund dieser faszinierenden Geräte eine Vielzahl an Einsatzmöglichkeiten. Als vielseitiges Werkzeug im Camp, als Sportgerät zum Werfen, oder als „Entry Tool“ für Notfälle leistet ein Tomahawk unschätzbare Dienste. Glasfaserverstärkter Stiel, dreifach mit dem Kopf verschraubt für maximale Festigkeit. Der Kopf, gefertigt aus 2Cr13-Stahl, durchdringt mühelos dickere Bleche etc. Inkl. Cordurascheide. Länge des Kopfes 20,3 cm. Ges. 38,1 cm.
Art.-Nr. 09UC2765 € 76,95

1 | CRKT Pup Blue & Gray.
€ 69,95



NEU

2 | CRKT Straight Frame Lock G10 All Black.
€ 79,95



NEU

3 | CRKT CEO Flipper GRN Brown.
€ 79,95



NEU

4 | CRKT LCK + Liner Lock G10 Gray.
€ 99,95



NEU



5 | CRKT Fial Black.
€ 149,95

NEU

CRKT

Columbia River Knife and Tool wurde 1994 in Oregon gegründet und kooperierte schon früh mit bekannten Messermachern aus aller Welt. Innovation und technologische Entwicklung sind CRKT besonders wichtig. So wurde bereits eine Vielzahl von Patenten eingereicht, wie zum Beispiel besonders sichere Verriegelungsmechanismen, neue Öffnungshilfen und ein eigener Klingenschliff. Heute zählt CRKT definitiv zu den bekanntesten und wichtigsten Messermarken der Welt.

1 | CRKT PUP BLUE & GRAY

Zu Richard Rogers' bekanntesten Designs für CRKT zählen zweifellos die CEO-Modelle. Mit dem Pup erweitert der Messerdesigner aus dem US-amerikanischen Bundesstaat New Mexico die EDC-Fraktion und präsentiert ein kompaktes Taschenmesser. Die Klinge aus dem japanischen Klingensstahl AUS-10 steht für Verschleißfestigkeit und wird mit dem Flipper geöffnet und durch den Liner-Lock arretiert. Der blau-graue Griff besteht aus texturiertem GRN und liefert in jeder Lage sicheren Halt. Mit Tip-Up Clip (r). Ges. 13 cm. Kl. 5,3 cm. Gew. 34 g.

Art.-Nr. 01CR7070 € 69,95

2 | CRKT STRAIGHT FRAME LOCK G10 ALL BLACK

Bringt es auf den Punkt – Das CRKT Straight ist ein kompakter Frame Lock Folder, der vom US-amerikanischen Messermacher T.J. Schwarz entworfen wurde und an jene klassischen

kleinen Taschenmesser erinnert, die sein Vater als Cowboy trug, versehen mit modernen Linien und Materialien verfügt das Straight über eine vordere Griffschale aus texturiertem G10 sowie eine vielseitige Wharcliffe-Klingen aus D2 mit einer messerscharfen Spitze für präzise Arbeiten. Dank Daumenpin und IKBS-Kugellagerung lässt sich die Klinge problemlos mit einer Hand bedienen während der Edelstahl Frame Lock das Messer während des Gebrauchs felsenfest arretiert. Fun Fact: Die komplett schwarze Farbgebung ist eine Anspielung auf den Familiennamen des Designers, der auf Deutsch Schwarz bedeutet. Ges. 15,4 cm. Kl. 6,6 cm.

Art.-Nr. 01CR2670 € 79,95

3 | CRKT CEO FLIPPER GRN BROWN

Das extrem schlank bauende CEO von Richard Rogers erweitert die Führungsetage von CRKT um eine weitere Variante mit praktischem Flipper zur Öffnung. Das Gentleman-Taschenmesser beweist seine Führungsqualitäten mit einer kugelgelagerten, schwarz beschichteten AUS-8 Klinge, die sicher per Liner-Lock arretiert wird. Das Messer kann nicht nur klassisch in der Hosentasche getragen werden, sondern durch sein geringes Gewicht auch wie ein Kugelschreiber in der Hemdtasche. Der stabile

Griff aus leichtgewichtiger, erdbraunem GRN ist mit einem umsetzbaren Tip-Up Clip versehen. Ges. 19,5 cm. Kl. 8,5 cm.

Art.-Nr. 01CR7097DK € 79,95

4 | CRKT LCK + LINER LOCK G10 GRAY

Ein schlankes, geradliniges Design trifft in dieser Version des LCK + Klappmessers auf strapazierfähige Materialien. Mit dem Flipper lässt sich die 14C28N-Klinge dank der IKBS-Kugellagerung mühelos öffnen, während der strukturierte Griff aus grauem G10 unter allen Bedingungen einen soliden Halt bietet. Der Stil des Messermachers Matthew Lerch ist in der funktionalen Kunst begründet, welche das LCK + mit seinem stromlinienförmigen Design, bei dem die Drop-Point-Klinge nahtlos in den Griff übergeht, gekonnt zum Ausdruck bringt. Mit Liner Lock und Tip-Up Clip (r). Ges. 19,1 cm. Kl. 8,6 cm.

Art.-Nr. 01CR3801KN € 99,95

5 | CRKT FIAL BLACK

Als der weinaffine Freund des Messermachers Princeton Wong ihn fragte, ob er ein Taschenmesser mit Korkenzieher entwerfen könne, konnte Princeton, der vor keiner technischen Problemlösung zurückschreckt, nicht

6 | CRKT Viento G10 Black.
€ 99,95



NEU

7 | CRKT Ibis Liner Lock
G10 Black.
€ 79,95



NEU

8 | CRKT Xolotl Fixed Blade.
€ 149,95



NEU

9 | CRKT Redemption Crossbar Lock.
€ 225,-



nein sagen. Das Ergebnis war das Fion Custom, ein mechanisch elegantes Klappmesser, das in seinem Griff einen Korkenzieher verbirgt. Es war Princetons erster Beitrag zur Blade Show und brachte ihm den Preis für den besten Newcomer ein. Jetzt wurde der Geist des Fion im Fial wiedergeboren, welches all seine Innovationen und Funktionen als ideales Picknick-Messer übernimmt. Die Droppoint-Klinge aus 12C27 öffnet kugelgelagert per Flipper und verriegelt durch den robusten Liner-Lock. Der blau eloxierte Korkenzieher wird von der Klingennachschraube formschön aufgegriffen. Mit Tip-Up Clip (r). Ges. 21 cm. Kl. 9,2 cm. Gew. 159 g.
Art.-Nr. 01CR5670 € 149,95

6 | CRKT VIENTO G10 BLACK

In den Ebenen New Mexicos, dem Heimatstaat des Designers Richard Rogers, sind raue Winde an der Tagesordnung. Aber diese Winde hinterlassen oftmals auch anmutige, fließende Muster in Grasfeldern, die zu wunderschönen Aquarellen verfließen scheinen. Das Viento ist nach dem spanischen Wort für Wind benannt, ein Name, der von der geschwungenen Klinge aus D2 inspiriert ist, die elegant mit dem geschwungenen G10 Griff mit Edelstahlbacken eine optische und funktionelle Einheit bildet. Die kugelgelagerte Klinge kann entweder über den Flipper oder den langgezogenen Nagelhau geöffnet werden, während der Flipper die Klinge zuverlässig arretiert. Der Backspacer lässt sich

umpositionieren, so dass die Fangriemenöse freigelegt wird und neben dem Tip-Up (r) Clip eine alternative Trageweise gestattet. Ges. 18,9 cm. Kl. 8,2 cm.

Art.-Nr. 01CR7135 € 99,95

7 | CRKT IBIS LINER LOCK G10 BLACK

Das CRKT Ibis von Lucas Burnley ist nicht nur elegant, sondern messerscharf und für eine lange Lebensdauer konzipiert. Wie der Schnabel des namensgebenden Stelzvogels vereint die tiefbauchige Form der langlebigen D2 Klinge Anmut mit Präzision und bietet eine breite Schneide für saubere Schnitte und eine feine Spitze für unvergleichliche Kontrolle. Ausgestattet mit einem dynamischen Flipper, einem leicht zu schließenden Liner Lock und einem rutschfesten Griff aus schwarzem G10 reiht sich das Ibis nahtlos in die Riege von Lucas Burnley-Messern ein, die von der Natur inspiriert sind und ebenso funktional wie mitreißend sind. Mit Fangriemenöse und Tip-Up Clip (r). Ges. 18,4 cm. Kl. 7,9 cm.

Art.-Nr. 01CR2540 € 79,95

8 | CRKT XOLOTL FIXED BLADE

Das beliebte Xolotl erhält mit dieser feststehenden Variante taktische Verstärkung. Das in Vollerbauweise konzipierte Messer ist komplett in Schwarz gehalten und sorgt damit für ein diskretes Erscheinungsbild, das unerwünschte Lichtreflexionen effektiv unterbindet. Für

maximale Flexibilität ist die Klinge aus SK-5 Kohlenstoffstahl mit einem Teilwellenschliff versehen, so dass Schneiden, Schnitzen oder das Kappen von Seilen leicht von der Hand gehen. Die Griffschalen aus G10 sowie der Handschutz garantieren sicheren Halt und eine hohe Arbeitssicherheit. Lieferung mit passgenauer Scheide. Ges. 25,1 cm. Kl. 11,5 cm. Gew. 162 g.
Art.-Nr. 02CR2263 € 149,95

9 | CRKT REDEMPTION CROSSBAR LOCK

Das Redemption basiert auf dem legendären Deadman's Hand Custom des Messermachers Ken Onion, welches eine Hommage an die Messer der gerissenen Outlaws und Pokerspieler des Wilden Westens darstellte und nach dem Blatt mit Assen und Achten benannt wurde, das der berühmte Revolverheld Wild Bill Hickok zum Zeitpunkt seines Todes gehalten haben soll. Das Redemption bringt diesen klassischen Folder in das moderne Zeitalter und ist Ken Onions erstes CRKT-Messer mit einem Crossbar Lock. Es wird in den USA in Zusammenarbeit mit Hogue Knives hergestellt und verwendet CPM MagnaCut als Klingens Stahl für eine unglaubliche Stärke und Schnittfähigkeit. Klassisch muten die Edelstahlbacken des Zweihandmessers an, während die leichtgewichtigen G10 Griffschalen einen modernen Kontrast bilden. Mit Tip-Up Clip (r). Ges. 23,3 cm. Kl. 10,3 cm. Stärke 3,8 mm. Gew. 139 g.

Art.-Nr. 01CRK560KXP € 225,-

1 | CRKT M16-02X Crossbar Lock Black.
€ 99,95



NEU

2 | CRKT M16-03XK Crossbar Lock All Black.
€ 109,95



NEU

3 | CRKT M16-14XD Crossbar Lock Desert Veff.
€ 134,95



NEU

4 | CRKT M16-14 Special Forces G10 Black.
€ 124,95



1 | CRKT M16-02X CROSSBAR LOCK BLACK

Gefechtserprobt und universell einsetzbar – die kultige M16-Messerfamilie blickt auf eine lange Tradition bei CRKT zurück und scheut sich längst nicht mehr für den Einsatz in EDC-Gefilden. Das M16-02X verfügt über einen beidhändigen Crossbar Lock für eine intuitive Bedienung mit einer Hand. Die Tanto-Klinge aus zähem D2 hat eine außergewöhnlich feste Spitze, was sie für Durchstichaufgaben und eine hohe Verschleißfestigkeit für harte Einsatzszenarien prädestiniert. Der leichte Griff besteht aus schwarzem Grivory, einem thermoplastischen Kunststoff in Flugzeugqualität, der speziell für Festigkeit und Haltbarkeit entwickelt wurde und unter allen Bedingungen sicheren Halt bietet. Mit Tip-Up Clip (r). Ges. 18,7 cm. Kl. 7,9 cm.
Art.-Nr. 01CRM16-02X € 99,95

2 | CRKT M16-03XK CROSSBAR LOCK ALL BLACK – Variante von Pos. 1 mit schwarzer Spearpoint-Klinge aus zähem D2 und leichtem Griff aus schwarzem Grivory. Ges. 21 cm. Kl. 9,1 cm.
Art.-Nr. 01CRM16-03XK € 109,95

3 | CRKT M16-14XD CROSSBAR LOCK DESERT VEFF – Variante von Pos. 1 mit Tanto-Klinge aus zähem D2, die mit einem Teilwellenschliff (Veff Serrations) versehen ist. Der leichte Griff besteht aus sandbraunem Grivory. Ges. 23,7 cm. Kl. 10,1 cm.
Art.-Nr. 01CRM16-14XD € 134,95

4 | CRKT M16-14 SPECIAL FORCES G10 BLACK

– Bewährtes Messerdesign von Kit Carson. Sempel, strapazierfähig und bezahlbar. Die Klingen werden aus 8Cr13MoV-Stahl gefertigt, während die Griffschalen aus nahezu unzerstörbarem Edelstahl bestehen und ein sehr ansprechendes Black-Oxide-Finish aufweisen. Die Klingen arretieren über den Framelock und verfügen über einen Carson-Flipper. Ein Messer für den echten, harten Einsatz, wenn Performance gefragt ist. Die Tantoversion in der komplett schwarzen Special-Forces-Ausführung. Die geschwärtzte 8Cr14MoV-Klinge verfügt über die aggressive Veff-Serration. Mit AUTO-LAWKS-Sicherung. G10-Beschalung. Mit Clip für vier verschiedene Positionen. Ges. 23,5 cm. Kl. 9,8 cm. Stärke 3,5 mm. Gew. 173 g.
Art.-Nr. 01CR1614SFG € 124,95

5 | CRKT HOMEFRONT COMPACT BLACK

Das Aussehen eines klassischen Messers aus dem Zweiten Weltkrieg gepaart mit der gewohnt hohen Performance von CRKT – das Homefront Compact von Ken Onion ist eine High-End-Version des beeindruckenden Originals. Die im Vergleich kürzere Droppoint-Klinge aus pulvermetallurgischem CPM-S-35VN verfügt über spannende Details wie einer traditionellen Flipper-Öffnung mit integrierter Fangriemenöse zur Befestigung von Lanyards. Die Klinge mit Stonewash-Finish und Hohlkehle verriegelt per

Liner-Lock und setzt das Farbkonzept am Griff aus G10 mit Aluminiumbacken konsequent fort, womit das Taschenmesser die Blicke definitiv auf sich zieht. Mit Tip-Up Clip (r) und Fangriemenöse im Griff. Ges. 17,3 cm. Kl. 7,4 cm.
Art.-Nr. 01CRK246KXP € 199,95

6 | CRKT HOMEFRONT COMPACT LINER LOCK ALL BLACK

– Variante von Pos. 5 mit schwarzer Klinge mit DLC-Finish. Ges. 17,3 cm. Kl. 7,4 cm.
Art.-Nr. 01CRK245KKP € 199,95

7 | CRKT BAMBOOZLED ASSISTED G10 ALLBLACK

– Das BambooZled ruft vor allem eines hervor: Verblüffung. Denn das elegante Gentlemanmesser von Ken Onion wartet mit spannenden Details auf: eine überlange Backe aus Edelstahl mit Griffriellen, Griffschalen aus schwarzem G10, ein diskreter Liner Lock und dazu eine federunterstützte Flipper-Öffnung der D2 Klinge - der Messerdesigner aus North Carolina bringt klassische und moderne Elemente im Assisted Opener harmonisch unter. Mit Tip-Up Clip (r). Ges. 19,7 cm. Kl. 8,4 cm.
Art.-Nr. 01CR5720K € 99,95

8 | CRKT HZ4

Auf der Grundlage seiner jahrzehntelangen Erfahrung im Kampfsport und als Lehrer für Kampftaktiken für die weltbesten Elitesoldaten

NEU 5 | CRKT Homefront Compact Black.
€ 199,95



NEU 6 | CRKT Homefront Compact Liner Lock All Black.
€ 199,95



A

7 | CRKT Bamboozled Assisted G10 Allblack.
€ 99,95



NEU

NEU 8 | CRKT HZ4.
€ 134,95



NEU 9 | CRKT HangTi Blue.
€ 64,95



und Strafverfolgungsbehörden entwickelte James Williams das HZ4 - als modernes Einsatzmesser. In seiner Form an ein japanisches Hira-Zukuri Schwert erinnernd, verfügt das HZ4 im kompakteren Gewand über die gleiche kraftvolle Schneidleistung wie die längere feststehende Klinge des HZ6. Die Tanto-Klinge im japanischen Stil besteht aus robustem SK-5-Kohlenstoffstahl und ist mit einer schwarzen Beschichtung für einen gedeckten Look versehen. Der strukturierte G10 Griff bietet auch bei Nässe und mit Handschuhen einen ausgezeichneten Grip, während die vielseitige Kydexscheide dank eines modularen Clips mit hohem Rückhaltevermögen diskret getragen werden kann. Ges. 22,5 cm. Kl. 12,1 cm.

Art.-Nr. 02CR2924 € 134,95

9 | CRKT HANGTI BLUE

Das ultrakompakte HangTi mit feststehender Klinge besteht aus einem einzigen Stück eloxiertem Titan und ist der perfekte Begleiter für leichte Schneidarbeiten. Die Kiridashi-Klingenform des wird in Japan traditionell für präzise Schnitte

NEU 10 | CRKT HangTi Silver.
€ 64,95



in der Holz- und Textilverarbeitung verwendet und macht dieses federleichte Messer zum Spezialisten für präzise Arbeiten, während sich die Spitze hervorragend zum Aufschneiden von Blisterverpackungen und zum Zerlegen von Versandkartons eignet. Das Neck Knife wird mit einer robusten Kydexscheide mit Lanyard geliefert und kann um den Hals getragen, in einer Tasche verstaut oder einfach am Rucksack befestigt werden. Das mitgelieferte Lanyard aus Leder sorgt für besseren Halt beim Greifen des Messers. Ges. 8,9 cm. Kl. 2,7 cm.

Art.-Nr. 02CR7065 € 64,95

10 | CRKT HANGTI SILVER

Das ultrakompakte HangTi mit feststehender Klinge aus einem einzigen Stück Titan Bead Blast Finish ist der perfekte Begleiter für leichte Schneidarbeiten. Die vielseitige Drop-Point-Klingenform des Neck Knifes macht dieses federleichte Messer ideal für Schneidarbeiten, während der mitgelieferte Lederanhänger für etwas mehr Halt beim Greifen des Griffs sorgt. Das HangTi wird mit einer robusten Kydexscheide mit Lanyard geliefert und kann um den Hals getragen, in einer Tasche verstaut oder einfach am Rucksack befestigt werden. Ges. 10,2 cm. Kl. 4,3 cm.

Art.-Nr. 02CR7066 € 64,95

A Achtung: Messer mit Federunterstützung. Abgabe nur an berechnete Personen, s. S. 5.

1 | CRKT Walker Blade Lock.
€ 124,95



2 | CRKT Provoke.
€ 210,-



POS. 3: INKL.
GLASBRECHER



3 | CRKT Provoke
First Responder.
€ 235,-

1 | CRKT WALKER BLADE LOCK

So manche Messer sind der Stoff, aus dem Legenden sind. Sie haben etwas, von dem jeder Sammler einmal etwas gehört-, aber nur die wenigsten jemals zu Gesicht bekommen haben. Das Walker Blade Lock gehört zu diesen Messern, so mythisch wie der Chupacabra oder die Gestaltwandler der Navajo-Überlieferung. Der Messermacher und Erfinder Michael Walker ist selbst eine Legende. Sein bahnbrechendes Blade Lock Klappmesser wurde nun mit modernen Materialien neu aufgelegt, die dennoch das klassische Aussehen von Walkers Original beibehalten. Das Taschenmesser hat ein positives Verriegelungssystem, das die Klinge in offener und geschlossener Position arretiert. Der Mechanismus funktioniert mit einer federbelasteten Lasche hinter dem Daumenpin auf der Klinge. Um das Messer zu öffnen oder zu schließen, drückt man den Daumenknopf und schiebt die Klinge nach vorne oder hinten, um sie zu verriegeln. Mit einer Sheepfoot-Klinge aus 14C28N Stahl und einem Griff aus Edelstahl, der mit strapazierfähigen G10 Schalen überzogen ist, versprüht das Walker Blade Lock einen Charme, dessen sich kein Messerfan entziehen kann. Ges. 15,1 cm. Kl. 7,4 cm.

Art.-Nr. 01CR4200 € 124,95

2 – 6 | CRKT PROVOKE

Eine ganz neue Dimension von Klappmesser stellt das CRKT Provoke von Joe Caswell dar, dessen Kinematik genannter Mechanismus mit dem keines anderen Taschenmessers vergleichbar ist. Die auf zwei beweglichen Armen gelagerte Hawkbill-Klinge dreht sich nicht klassisch um eine Achse, sondern wird vom Griff parallel

nach vorne herausgeschwenkt und verriegelt. Die Verriegelung des Kerambits wird mit dem in Griff eingelassenen Hebel wieder gelöst. Die Bedienung ist so unkompliziert und intuitiv, dass stets ein sicheres und schnelles Handling gewährleistet ist.

2 | CRKT PROVOKE

Die Griffelemente werden aus 6061 T6-Aluminium gefertigt, während die titannitridbeschichtete Klinge aus D2 besteht und beeindruckende 5,3 Millimeter stark ist. Der runde Clip trägt im Gebrauch des Messer nicht auf, lässt sich jedoch mit leichtem Fingerdruck aus seiner Parkposition holen, um das Messer wegzustecken. Das einzigartige Konzept des Provoke beweist anschaulich, dass auch im Bereich der Klappmesser noch grundlegende Innovationen möglich sind. Ges. 18 cm. Kl. 6,2 cm. Stärke 5,3 mm. Gew. 173 g.

Art.-Nr. 01CR4040 € 210,-

3 | CRKT PROVOKE FIRST RESPONDER

Variante von Pos. 2, ausgestattet mit einem Glasbrecher und einer Scheide aus Boltaron, einem hitzebehandelten Kunststoff aus den USA. Lieferung mit Kydexscheide und zwei unterschiedlichen Befestigungsclips bzw. Gürteladaptern, für eine Vielzahl unterschiedlicher Trageoptionen. Ges. 18 cm. Kl. 6 cm. Stärke 5,3 mm. Gew. 173 g.

Art.-Nr. 01CR4042 € 235,-

4 | CRKT PROVOKE ALUMINIUM GREEN

Die Griffelemente werden in dieser Variante aus grünem Aluminium gefertigt, an deren Farbkonzept das Cerakote-Finish der D2

Klinge nahtlos anknüpft. Der runde Clip trägt im Gebrauch des Messer nicht auf, lässt sich jedoch mit leichtem Fingerdruck aus seiner Parkposition holen, um das Messer wegzustecken. Das einzigartige Konzept des Provoke beweist anschaulich, dass auch im Bereich der Klappmesser noch grundlegende Innovationen möglich sind. Ges. 18,4 cm. Kl. 6,1 cm. Art.-Nr. 01CR4040BG € 210,-

5 | CRKT PROVOKE GRIVORY GREEN

Die Griffelemente werden in dieser Variante aus grünem Grivory gefertigt, was perfekt zum Stonewash-Finish der AUS-8 Klinge passt. Der runde Clip trägt im Gebrauch des Messer nicht auf, lässt sich jedoch mit leichtem Fingerdruck aus seiner Parkposition holen, um das Messer wegzustecken. Das einzigartige Konzept des Provoke beweist anschaulich, dass auch im Bereich der Klappmesser noch grundlegende Innovationen möglich sind. Ges. 18,3 cm. Kl. 6,3 cm. Art.-Nr. 01CR4041GR € 119,95

6 | CRKT PROVOKE GRIVORY WHITE

Die Griffelemente werden in dieser Variante aus weißem Grivory gefertigt, was perfekt zum Stonewash-Finish der AUS-8 Klinge passt. Der runde Clip trägt im Gebrauch des Messer nicht auf, lässt sich jedoch mit leichtem Fingerdruck aus seiner Parkposition holen, um das Messer wegzustecken. Das einzigartige Konzept des Provoke beweist anschaulich, dass auch im Bereich der Klappmesser noch grundlegende Innovationen möglich sind. Ges. 18,3 cm. Kl. 6,3 cm. Art.-Nr. 01CR4041S € 119,95

4 | CRKT Provoke
Aluminum Green.
€ 210,-



NEU

5 | CRKT Provoke
Grivory Green.
€ 119,95



NEU

6 | CRKT Provoke
Grivory White.
€ 119,95



NEU

7 | CRKT Provoke EDC
Aluminum Black.
€ 174,95



NEU



8 | CRKT Provoke EDC Blue.
€ 174,95

7 – 8 | CRKT PROVOKE EDC

Joe Caswell aus Kalifornien ist mit der CRKT Provoke Serie ein echter Paukenschlag in der Messerwelt gelungen. Der innovative Kinematic Mechanismus zum Öffnen des Messers ist in dieser Form einzigartig. Durch Druck des Daumens drückt ein Parallelogramm die Klinge nach vorne, so dass das Messer sofort einsatzbereit ist – ein

Vorteil, den vor allem Einsatzkräfte zu schätzen wissen. Das Provoke EDC spezialisiert sich auf den Alltag und tauscht die serientypische Hawkbill-Klinge gegen eine Droppoint-Klinge aus D2. Die taktischen Einsätze sind nunmehr auf Kartons, Seile, Gurte und Paketbänder ausgelegt.

7 | CRKT PROVOKE EDC ALUMINUM BLACK

Der schwarze Aluminiumgriff verleiht dem Messer eine taktische Anmutung und unterstreicht die

Vielseitigkeit der CRKT Provoke Serie. Ges. 18,4 cm. Kl. 6,5 cm. Stärke 6,8 mm. Gew. 102 g.
Art.-Nr. 01CR4050K € 174,95

8 | CRKT PROVOKE EDC BLUE

Der blaue Aluminiumgriff verleiht dem Messer eine edle Anmutung und unterstreicht die Vielseitigkeit der CRKT Provoke Serie. Ges. 18,4 cm. Kl. 6,5 cm. Stärke 6,8 mm. Gew. 102 g.
Art.-Nr. 01CR4050 € 174,95

1 | CRKT Squid Button
Lock G10 Black.
€ 79,95



NEU

2 | CRKT Squid Button
Lock Micarta Blue.
€ 79,95



NEU

3 | CRKT Squid XM Button
Lock Micarta Green.
€ 89,95



NEU

4 | CRKT Squid XM
Button Lock G10 Gray.
€ 89,95



NEU

5 | CRKT Tuna Compact
Frame Lock G10 Blue.
€ 99,95



NEU

1 | CRKT SQUID BUTTON LOCK G10 BLACK
Wenn es um wirbellose Meerestiere geht, kommt keines auch nur annähernd an die Geschwindigkeit eines Tintenfisches heran. Und genau das ist es, was dieses Squid EDC-Klappmesser so besonders macht. Es ist genauso charmant und vielseitig wie sein beliebter Vorgänger, kommt in dieser Version aber mit einem intuitiven Button Lock. Die D2 Klinge mit Stonewash-Finish bietet eine hervorragende Schnitthaltigkeit und lässt sich dank eines leicht zugänglichen Daumenpins in Kombination mit den IKBS-Kugellagern leichtfüßig öffnen. Der schwarze G10-Griff ist robust und bietet unter allen Bedingungen eine verlässliche Haptik. Klein in der Größe, groß in der Leistung – das Squid Button Lock bietet die perfekte Balance aus Einfachheit, Leistung und Funktionalität. Mit Tip-Up Clip (r) und Fangriemenöse. Ges. 14,5 cm. Kl. 5,8 cm.
Art.-Nr. 01CR2747 € 79,95

2 | CRKT SQUID BUTTON LOCK MICARTA BLUE – Variante von Pos. 1 mit schwarzer D2-Klinge und blauem Micarta-Griff. Ges. 14,5 cm. Kl. 5,8 cm.
Art.-Nr. 01CR2474BD € 79,95

3 | CRKT SQUID XM BUTTON LOCK MICARTA GREEN – Das Squid XM ist ein vielseitiges Alltagsmesser, das in der „XM – extra middle Version“ etwas größer ausfällt als das ursprüngliche Squid. In dieser Variante kommt das Klappmesser mit einer kugelgelagerten D2-Klinge, die geschmeidig weich per Daumenpin öffnet und über den intuitiven Button Lock entriegelt. Perfekten Halt garantiert der texturierte Griff aus grünem Micarta. Mit Fangriemenöse und Tip-Up Clip (r). Lucas Burnleys perfekte Symbiose aus Form und Funktion! Ges. 17,9 cm. Kl. 7,5 cm.
Art.-Nr. 01CR2495GR € 89,95

4 | CRKT SQUID XM BUTTON LOCK G10 GRAY – Variante von Pos. 3 mit schwarz beschichteter und kugelgelagerter D2-Klinge und texturiertem Griff aus grau-blauem G10. Ges. 17,9 cm. Kl. 7,5 cm.
Art.-Nr. 01CR2495G € 89,95

5 | CRKT TUNA COMPACT FRAME LOCK G10 BLUE – Mit seinem dynamischen Profil, welches puren Vorwärtsdrang verkörpert, erinnert das Tuna Compact an die Kraft eines der schnellsten

Fische der Welt. Es nimmt die subtile Eleganz des originalen Tuna von Designer Lucas Burnley auf und schrumpft es zu einem kompakten Klappmesser. Mit der 14C28N Klinge im Stonewash Finish vereint das Taschenmesser hervorragende Korrosionsbeständigkeit mit Langlebigkeit und erhält mit der vorderen, aquablaunen G10 Griffschale einen gelungenen Farbakkord. Dieser hochwertige Frame Lock Folder schneidet durch Pakete und Kisten schneller als ein Schwarm Blauflossen Thunfische durch die Dünung. Mit Daumenpin, Tip-Up Clip (r) und Fangriemenöse. Ges. 16,4 cm. Kl. 6,9 cm.
Art.-Nr. 01CR2522B € 99,95

6 | CRKT MINIMALIST NESSMUK MICARTA GREEN – Während der namensgebende Naturschützer beim Nessmuk Messer Funktion über Form stellte, verbindet der erfahrene Messermacher Alan Folts beim Minimalist Nessmuk beides gekonnt miteinander. Er kombiniert langlebigen D2-Stahl mit einem schlanken, haptisch angenehmen Micarta-Griff und einer vielseitigen Scheide, die um den Hals getragen oder einfach an einem Rucksack oder Gürtel

6 | CRKT Minimalist
Nessmuk Micarta Green.
€ 59,95



NEU

7 | CRKT Minimalist
Black Drop Point.
€ 46,95



10 | CRKT Williams
Tactical Key.
€ 12,95



8 | CRKT Snap Lock.
€ 79,95



9 | CRKT Snap Lock
Folder All Black.
€ 119,95



NEU

11 | CRKT Big Boy Driver Tool.
€ 29,95



NEU

befestigt werden kann. Mit seiner bauchigen Klingenform, dem durchgehenden Erl, der kräftigen Spitze sowie dem Hohlschliff ist das Nessmuk ein bewährtes Outdoormesser, das dank seiner effizienten und vielseitigen Schneidefähigkeiten bei Jägern, Anglern und Bushcraftern gleichermaßen beliebt ist. Der perfekte Begleiter in der Natur. Ges. 15,2 cm. Kl. 7,4 cm. Stärke 3,5 mm. **Art.-Nr. 02CR2376 € 59,95**

7 | CRKT MINIMALIST BLACK DROP POINT
Die CRKT Minimalist Serie von Alan Folts begeistert seit Jahren viele Fans. Das Einsatzspektrum des beliebten Messers ist beträchtlich, besonders als Neck Knife erweisen sich die verschiedenen Modelle als echte Allrounder für alle kleineren Schneidarbeiten des Alltages. Die schwarz beschichtete Drop-point-Klinge aus 5Cr15MoV ist ein echter Allrounder für alle kleineren

Schneidarbeiten des Alltages. Der Griff besteht aus schwarzem G10 und ist mit einem Lanyard versehen. Die Scheide ist aus hochwertigem GFK-Kunststoff gefertigt. Ges. 13,3 cm. Kl. 5,5 cm. Stärke 2,6 mm. Gew. 48 g. **Art.-Nr. 02CR2384K € 46,95**

8 | CRKT SNAP LOCK
Eines der meistprämiierten Messer aller Zeiten ist wieder zurück. Das Snap Lock von Ed van Hoy hat die Messerwelt in Aufruhr versetzt, als es im Jahr 2004 den Preis des innovativsten Messers auf der Blade Show gewonnen hat. Jetzt hauchen wir dem Snap Lock wieder neues Leben ein und bieten dieses einzigartige Alltagsmesser wieder an, dessen Klinge um 180° aus dem Griff herausgeschwungen wird. Die Klinge wird aus 420J2-Stahl gefertigt und durch einen ausgeklügelten Mechanismus seitlich aus dem Griff, oder besser gesagt Rahmen, herausgeschwenkt. Auslieferung mit Clip und Paracord-Lanyard. Ges. 15,9 cm. Kl. 6,5 cm. Stärke 3,1 mm. Gew. 71 g. **Art.-Nr. 01CR5102N € 79,95**

9 | CRKT SNAP LOCK FOLDER ALL BLACK
Variante von Pos. 8 in schwarzer Ausführung. Mit Fangriemenöse. Ges. 15,9 cm. Kl. 6,5 cm. **Art.-Nr. 01CR5102NK € 119,95**

10 | CRKT WILLIAMS TACTICAL KEY
Der Williams Tactical Key – kurz Tac-Key – ist ein flacher Kreuzschlitzschraubendreher aus extrem zähem 3Cr13-Stahl im flachen Sicherheitsschlüsseldesign. Dadurch wird er zu einem ständig bequem mitführbaren Accessoire, das geduldig, aber allzeit bereit auf seinen Einsatz wartet. Ges. 9,1 cm. Kl. 4,5 cm. Stärke 2,8 mm. **Art.-Nr. 09CR293 € 12,95**

11 | CRKT BIG BOY DRIVER TOOL
Der Kleine für Großes – CRKTs Big Boy Driver hat eine enorme Schlagkraft bei gleichzeitig hoher Flexibilität. Der mitgelieferte Adapter erlaubt die Umstellung von 1 – 4 Zoll - auf 5 – 32 Zoll Bits, wodurch alltägliches Schrauben bis hin zu Präzisionsarbeiten an empfindlichen Geräten mit winzigen Schrauben ihren Schrecken verlieren. Der leichtgängige, kugelgelagerte Fidget-Spinner erledigt jede Aufgabe im Handumdrehen, während die magnetische Spitze des Schraubers von Regalen oder bei der Feinabstimmung der Mechanik des Taschenmessers – der Big Boy Driver bietet das perfekte Gleichgewicht zwischen Sanftheit und Kraft. **Art.-Nr. 09CR9915 € 29,95**



1 | Spartan Blade Ronin Shoto
G10 All Black.
€ 154,95



2 | Spartan Blades Harsey Fighter
All Black.
€ 225,-



3 | Spartan Blades Harsey Kukri
All Black.
€ 270,-



4 | Spartan Blades George Raider
Dagger All Black.
€ 149,95



5 | Spartan Blades Enyo All Black.
€ 87,95



SPARTAN BLADES

Spartan Blades wurde 2008 in einer jahrhundertalten Scheune in Southern Pines, North Carolina von Curtis V. Iovito und Mark Carey gegründet. Als mehrfach prämiertes Hersteller hochwertiger Outdoor- und Militärmesser prägen höchste Qualität und ein gesunder Patriotismus das Anspruchdenken von Spartan Blades. Die selbstbewussten Designs folgen dem Motto „Knives with Intent“ (Messer mit Absicht), wonach die Messer für den jeweiligen Einsatzbereich passgenau optimiert werden. Alle Messer und Komponenten werden nur mit den besten Verfahren und modernsten Fertigungstechniken mit der nötigen handwerklichen Liebe zum Detail hergestellt. Vom Konzept bis zur fertigen Klinge sind die Messer als Erbe für die kommenden Generationen ausgelegt.

1 | SPARTAN BLADES RONIN SHOTO G10 ALL BLACK – Das Spartan-Ronin Shoto ist ein faltbarer Karambit Liner Lock Folder als Ergebnis der gemeinsamen Zusammenarbeit zwischen Spartan Blades und TU Lam von Ronin Tactics. Die Tanto Klinge besteht aus CTS-XHP und verfügt über eine Emerson Wave Öffnung sowie einen umsetzbaren Tip-Up Taschenclip. Die texturierten, schwarzen G10 Griffschalen mit rotem Backspacer sorgen für ausreichend Halt und Stabilität bei der Anwendung. Nicht fehlen darf für Karambits typische Ring am Griffende, der sowohl verschiedene Halteformen unterstützt als auch zur Befestigung dient. Ges. 19,7 cm. Kl. 6,4 cm. Stärke 3 mm. Gew. 177 g. Art.-Nr. 015B005 € 154,95

2 | SPARTAN BLADES HARSEY FIGHTER ALL BLACK – Das Spartan-Harsey Fighter ist das Ergebnis aus der Zusammenarbeit zwischen William W. Harsey Jr. und Spartan Blades. Ziel war es, die Klinge eines U.S. Militär- und Gebrauchsmessers mit dem konturierten, balligen Griff zu kombinieren, der zu einem Markenzeichen von Harseys Designs geworden ist. Bei diesem Einsatzmesser handelt es sich um eine Klinge aus 1095 Kohlenstoffstahl, die mit einer schwarzen Pulverbeschichtung sowie einer Hohlkehle für das nötige taktische Flair sorgt. Mit passgenauer Kunststoffscheide. Hergestellt in Olean, USA in Zusammenarbeit mit KA-BAR Knives. Ges. 28 cm. Kl. 15,6 cm. Stärke 5 mm. Gew. 335 g. Art.-Nr. 025B002 € 225,-

3 | SPARTAN BLADES HARSEY KUKRI ALL BLACK – Das Spartan Harsey Kukri ist als robustes Outdoormesser konzipiert und kommt mit der typisch gebogenen, bauchigen Klinge aus 1095 Kohlenstoffstahl samt schwarzer, korrosionsbeständiger Pulverbeschichtung. Der schockelastische, nicht rostfreie Stahl eignet sich ideal zum

Roden, Hacken, Graben oder Schneiden. Mit dem schmalen Teil der Klinge kann das Buschmesser als kleineres Messer verwendet werden, während das schwerere und breitere Ende der Klinge als Axt oder Schaufel Verwendung findet. Der konturierte Kunststoffgriff liegt angenehm in der Hand und ermöglicht ein ermüdungsfreies Arbeiten. Mit passgenauer Kunststoffscheide. Hergestellt in Olean, USA in Zusammenarbeit mit KA-BAR Knives. Ges. 35,2 cm. Kl. 22 cm. Stärke 6,35 mm. Gew. 581 g. Art.-Nr. 025B001 € 270,-

4 | SPARTAN BLADES GEORGE RAIDER DAGGER ALL BLACK – Das Spartan-George Raider wurde von Les George, einem ambitionierten Messermacher und ehemaligen US-Marine, als Hommage an das legendäre United States Marine Corps Raider Stiletto aus dem Zweiten Weltkrieg entworfen. Dieser schlanke und robuste Dolch hält sich zwar an das Design des Originalmessers, nutzt aber die Vorteile einer Vollerl-Konstruktion, spritzgegossener Griffe mit rutschfester Textur sowie modernen SK5-Stahls. Zum Schutz und für einen sicheren Transport wird das Einsatzmesser mit

A

6 | Kershaw Funxion EMT Charcoal & Black Serrated.
€ 62,95



NEU

A

7 | Kershaw Flitch.
€ 49,95

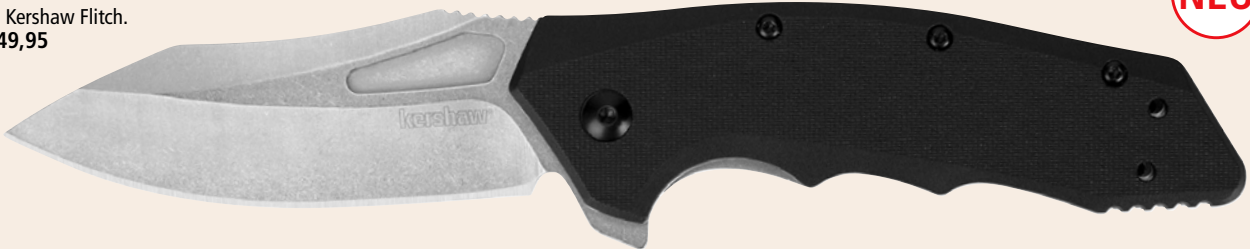

NEU

8 | Kershaw Interstellar.
€ 71,95

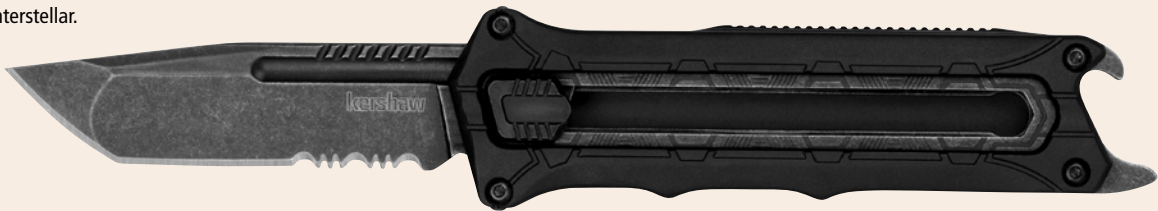

einer passgenauen, spritzgegossenen Scheide geliefert. Ges. 30,5 cm. Kl. 17,8 cm. Stärke 5 mm. Gew. 201 g.
Art.-Nr. 02SB011 € 149,95

5 | SPARTAN BLADES ENYO ALL BLACK

Enyo war die griechische Kriegsgöttin und wird oft als die Gefährtin von Ares, dem griechischen Kriegsgott, bezeichnet. Das Spartan Enyo überträgt als praktisches EDC-Messer die Zuverlässigkeit und Ästhetik der Gottheit in den Alltag. Als feststehendes Messer für den täglichen Gebrauch wurde das Enyo mit Blick auf Ergonomie und Tragbarkeit entwickelt. Wenn es um alltägliche Schneidaufgaben geht, ist das aus AUS-8A gefertigte Skelettmesser jeder Herausforderung gewachsen. Lieferung mit passgenauer Kunststoffscheide und Lanyard. Ges. 15,9 cm. Kl. 7,6 cm. Stärke 5 mm. Gew. 80 g.
Art.-Nr. 02SB010 € 87,95

KERSHAW

Der amerikanische Messerhersteller Kershaw wurde 1974 in Portland von Pete Kershaw gegründet und ist heute weltweit für seine überaus hochwertigen Messer mit extrem engen Toleranzen bekannt. Jedes Messer muss dabei höchste Qualitätsstandards erfüllen und wird streng auf Funktion und Verarbeitung kontrolliert.

Das Unternehmen gilt auch als Pionier bei der Entwicklung und Erprobung neuer Technologien und Materialien. So wurde zum Beispiel der SpeedSafe-Öffnungsmechanismus oder die Composite-Klinge von Kershaw entwickelt.

6 | KERSHAW FUNXION EMT CHARCOAL & BLACK SERRATED

Das Funxion EMT ist ein Rettungsmesser, das in Notsituationen den Unterschied ausmachen kann. Ausgestattet mit einer Teilwellenschliff-Klinge aus 8Cr13MoV zum Durchtrennen von Sicherheitsgurten bis hin zum Karbid-Glasbrecher zur Befreiung von Opfern eines Fahrzeugunfalls ist das Taschenmesser ein wahrer Tausendsassa. Der rutschfeste GRN-Griff sorgt für ausgezeichneten Halt, während das Bedienkonzept mit Daumenpin und federunterstütztem Flipper zum Öffnen sowie Liner Lock zum Entriegeln des Messers gewohnt intuitiv bleibt. Inklusive Karabinerhaken, Kabelschneider, Schlitzschraubendreher und Sechskantschlüssel. Ges. 18,4 cm. Kl. 7,6 cm. Stärke 3 mm. Gew. 137 g.
Art.-Nr. 01KS242 € 62,95

7 | KERSHAW FLITCH

Mit einer kühnen Klinge aus 8Cr13MoV und einem konturierten Griff aus GRN hat das Flitch das Zeug zum neuen Lieblings-EDC Messer. Mit

seiner modifizierten Drop-Point-Klingenform, dem Top Swedge und der starken Fingerkontur bietet das Flitch einen taktischen Look zu einem günstigen Preis. Der Griff ist solide, nicht zu rau, aber mit genügend Textur für eine sichere Handhabung auch unter nassen Bedingungen. Das Bedienkonzept gibt sich mit federunterstütztem Flipper und Liner Lock gewohnt intuitiv. Mit umsetzbarem Tip-Up Clip. Ges. 19,7 cm. Kl. 8,3 cm. Stärke 2,9 mm. Gew. 133 g.
Art.-Nr. 01KS243 € 49,95

8 | KERSHAW INTERSTELLAR

Als Messer von einem anderen Stern präsentiert sich das Kershaw Interstellar. Grund ist der Schieberegler, der die 8Cr13MoV Klinge im Handumdrehen aus dem GRN Griff kommen und auch wieder verschwinden lässt. Dieser Mechanismus ähnelt dem eines Teppichmessers und enthebt das Interstellar jeglichem Verständnis eines üblichen Taschenmessers. Doch der Praxistauglichkeit tut dies keinen Abbruch. Der partielle Wellenschliff erweitert den Einsatzbereich um ein Vielfaches, während das schwarze Stonewash-Finish die taktische DNA von Kershaw verkörpert. Mit Tip-Up Clip (r). Ges. 17,5 cm. Kl. 6,9 cm. Stärke 2,7 mm. Gew. 88 g.
Art.-Nr. 01KS170 € 71,95

A Achtung: Messer mit Federunterstützung. Abgabe nur an berechtigte Personen, s. S. 5.

1 | Kershaw Bel Air.
€ 250,-



2 | Kershaw Bel Air Black.
€ 250,-



3 | Kershaw Iridium.
€ 99,95



4 | Kershaw Iridium Black.
€ 104,95



5 | Kershaw Mini Iridium
Ice Blue.
€ 94,95



1 | KERSHAW BEL AIR

Feine Gegend, feines Messer – inspiriert von der Nobelgegend Bel Air in den USA präsentiert Kershaw das gleichnamige Taschenmesser mit exquisiter Ausstattung. Dazu gehören die kugelgelagerte MagnaCut Klinge mit Blackwash-Finish, ein beidseitiger Daumenpin, der hochfeste Griff aus 6061-T6 Aluminium sowie der intuitive DuraLock zur Entriegelung. Standesgemäß mit umsetzbarem Tip-Up Clip und Fangriemenöse. Made in USA. Ges. 18,3 cm. Kl. 7,6 cm. Gew. 82 g.
Art.-Nr. 01KS215 € 250,-

2 | KERSHAW BEL AIR BLACK

Variante von Pos. 1 mit hochfestem Griff aus schwarzem 6061-T6 Aluminium. Made in USA. Ges. 18,5 cm. Kl. 7,9 cm. Gew. 82 g.
Art.-Nr. 01KS230 € 250,-

3 | KERSHAW IRIDIUM

Im Periodensystem der Elemente nimmt Iridium die Ordnungszahl 77 ein. Kershaw veredelt das Metall in besonderer Weise und bringt ein ansprechendes Messer mit Daumenpin und DuraLock Verriegelung hervor. Ausgestattet mit einer kugelgelagerten Spearpoint-Klinge aus D2 öffnet das Messer seidenweich und wird jeder Aufgabe gerecht. Das Two-Tone Klingenfinish sowie der bronzefarben eloxierte Backspacer mit integrierter Fangriemenöse setzen die nötigen Farbakzente. Äußerste Robustheit verspricht der Aluminiumgriff, der jederzeit sicher in der Hand liegt und mit dem umsetzbaren Deep-Carry-Clip (Tip-Up) flexible Trageformen erlaubt. Ges. 20 cm. Kl. 8,6 cm. Stärke 2,7 mm. Gew. 94 g.
Art.-Nr. 01KS182 € 99,95

4 | KERSHAW IRIDIUM BLACK

Variante von Pos. 3 in komplett schwarzer Ausführung. Ges. 20 cm. Kl. 8,6 cm. Stärke 2,7 mm. Gew. 94 g.
Art.-Nr. 01KS198 € 104,95

5 | KERSHAW MINI IRIDIUM ICE BLUE

Kürzere Varianten von Pos. 3. Ausgestattet mit einer kugelgelagerten Spearpoint-Klinge aus D2 öffnet das Messer seidenweich und wird jeder Aufgabe gerecht. Das Stonewash-Klingenfinish sowie der bronzefarben eloxierten Klingennachschraube und Backspacer mit integrierter Fangriemenöse setzen die nötigen Farbakzente. Äußerste Robustheit verspricht der eisblaue Aluminiumgriff, der jederzeit sicher in der Hand liegt und mit dem umsetzbaren Deep-

A6 | Kershaw Outright.
€ 49,95**NEU****A**7 | Kershaw Outright BLK.
€ 50,95**NEU****A**8 | Kershaw Launch 4.
€ 179,959 | Kershaw Cybernet.
€ 74,95

Carry-Clip (Tip-Up) flexible Trageformen erlaubt.
Ges. 17,5 cm. Kl. 7,6 cm. Gew. 71 g.
Art.-Nr. 01KS231 € 94,95

6 | KERSHAW OUTRIGHT

Kershaw entschied sich diesmal buchstäblich für das Blaue vom Himmel. Die haltbare, kratz feste PVD-Beschichtung des Outright ist tiefblau – und die Farbe ist definitiv das Erste, was an diesem attraktiven Taschenmesser auffällt. Die nach oben gerichtete Trailing-Point Klinge aus 8Cr13MoV eignet sich hervorragend für Slicing-Schnitte und eine ganze Reihe von Schneidaufgaben. Dank Federunterstützung öffnet das Taschenmesser per Daumenpin oder Flipper seidenweich, während der Frame Lock die Klinge zuverlässig verriegelt. Der Griff aus Edelstahl ist an der Vorderseite mit

einem G10 Overlay versehen. Mit Tip-Down Clip (r). Ges. 18,1 cm. Kl. 7,6 cm. Stärke 2,8 mm. Gew. 113 g.

Art.-Nr. 01KS240 € 49,95

7 | KERSHAW OUTRIGHT BLK

Variante von Pos. 6 in tiefschwarz mit haltbarer, kratz fester PVD-Beschichtung. Ges. 18,1 cm. Kl. 7,6 cm. Stärke 2,8 mm. Gew. 113 g.

Art.-Nr. 01KS241 € 50,95

8 | KERSHAW LAUNCH 4

Das kompakte Kershaw Launch 4 ist ein einsetztaugliches Automatikmesser mit kurzer Klinge. Sie wird aus pulvermetallurgischem CPM-154 gefertigt und ist mit einer robusten DLC-Beschichtung versehen. Um das Gewicht des Messers so gering

wie möglich zu halten, besteht der Griff aus eloxiertem Aluminium. Dort eingebettet ist der bewährte Druckknopf, der das Messer öffnet und entriegelt. Mit Clip (Tip-Up/r). Made in USA. Ges. 13 cm. Kl. 4,8 cm. Stärke 3 mm. Gew. 51 g.
Art.-Nr. 01KS015 € 179,95

9 | KERSHAW CYBERNET

Ähnlich einem Teppichmesser wird das Cybernet mit einem manuellen Auslösemechanismus betätigt. Dabei wird der angenehm zu bedienende PVD-Bronzeknopf einfach gedrückt und gleichzeitig nach vorne oder hinten geschoben, um die Klinge aus bzw. in den Edelstahlgriff zu schieben. Mit der zuverlässigen D2-Klinge ist man für jegliche Alltagsarbeiten bestens gewappnet. Mit Tip-Up (r) Clip. Ges. 15,1 cm. Kl. 6,1 cm. Gew. 88 g.
Art.-Nr. 01KS233 € 74,95

A Achtung: Springmesser oder Messer mit Federunterstützung. Abgabe nur an berechnete Personen, s. S. 5.

1 | Spyderco Tenacious.
€ 85,95



2 | Spyderco Tenacious Black.
€ 91,95



3 | Spyderco Tenacious Titanium
R.I.L. Disarray Finish D2 PlainEdge.
€ 225,-



NEU

4 | Spyderco Tenacious Titanium
R.I.L. Disarray Finish D2
Black Blade PlainEdge.
€ 231,-



NEU

SPYDERCO

1981 wurde das erste Taschenmesser von Spyderco gefertigt, schon damals wurde das sogenannte „Spyderhole“ verwendet, eine runde Öffnung in der Klinge. Mit Hilfe dieses Lochs können die Messer mit dem Daumen der führenden Hand schnell geöffnet werden. Im Laufe der Zeit hat sich Spyderco zu einem der Weltmarktführer entwickelt und ist mittlerweile Ausrüster verschiedener Einsatzkräfte bei Polizei und Militär in aller Welt.

1 | SPYDERCO TENACIOUS

Ausgezeichneter Allrounder für Alltag, Beruf und Freizeit. Die blattförmige Klinge erlaubt eine Vielzahl von Einsatzmöglichkeiten, von groben Arbeiten bis hin zum feinen Schnitt. Griffmaterial G10 auf Stahlplatinen. Die rostfreie Klinge aus 8Cr13MoV ist flachgeschliffen und erlaubt ein effizientes Arbeiten. Die geriffelte Daumenrampe hilft, bei kräftigen Schnitten Druck auf die Klinge auszuüben. Der Clip ist vierfach umsetzbar. Ges. 19,7 cm. Kl. 8,3 cm. Stärke 3 mm. Gew 115 g.

Art.-Nr. 01SP590 € 85,95

2 | SPYDERCO TENACIOUS BLACK

Das Spyderco Tenacious ist ein guter Allrounder für Alltag, Beruf und Freizeit. Die blattförmige Klingeform erlaubt eine Vielzahl von Einsatzmöglichkeiten, von groben Arbeiten bis hin zum feinen Schnitt. Als Griffmaterial kommt schwarzes G10 zum Einsatz, die rostfreie Klinge aus 8Cr13MoV ist konisch geschliffen und erlaubt somit ein effizientes Arbeiten. Die geriffelte Daumenrampe hilft, bei kräftigen Schnitten Druck auf die Klinge auszuüben. Mit Linerlock, Fangriemenöse und vierfach umsetzbarem Clip. Ges. 19,7 cm. Kl. 8,6 cm. Stärke 3 mm. Gew 114 g.

Art.-Nr. 01SP745 € 91,95

3 | SPYDERCO TENACIOUS TITANIUM R.I.L. DISARRAY FINISH D2 PLAINEDGE

– Das meistverkaufte Tenacious von Spyderco hat unlängst Kultstatus unter den Klappmessern erreicht. Griffschalen aus Titan sowie der Reeve Integral Lock (R.I.L.) sorgen in dieser fesselnden Version für erhöhten Herzschlag. Mit dem edlen Look einer satinierten Klinge und dem atemberaubenden, wasserähnlichen Disarray-Griff-Finish

sowie einer flach geschliffene Klinge aus D2 spricht dieses Taschenmesser gleichermaßen Messersammler- und Anwender an. Mit vierfach umsetzbarem Clip. Ges. 19,7 cm. Kl. 8,5 cm. Stärke 3,1 mm. Gew. 93 g.

Art.-Nr. 01SP1313 € 225,-

4 | SPYDERCO TENACIOUS TITANIUM R.I.L. DISARRAY FINISH D2 BLACK BLADE PLAINEDGE

– Variante von Pos. 3 mit schwarz beschichteter Klinge aus D2. Ges. 19,7 cm. Kl. 8,5 cm. Stärke 3,1 mm. Gew. 93 g.

Art.-Nr. 01SP1312 € 231,-

5 | SPYDERCO TENACIOUS R.I.L. BLUE TITANIUM BLACK BLADE PLAINEDGE

Durch das Hinzufügen von Titan-Griffschalen sowie dem robusten Reeve Integral Lock Mechanismus (R.I.L.) zum bewährten Tenacious entsteht eine beeindruckend hochwertige Version dieses beliebten Designs. Um es noch weiter aufzuwerten, ist die Klinge aus rostfreiem 8Cr13MoV-Stahl mit einer nicht reflektierenden schwarzen Oxidbeschichtung versehen. Um

5 | Spyderco Tenacious R.I.L. Blue
Titanium Black Blade PlainEdge.
€ 175,95



6 | Spyderco Tenacious R.I.L.
Blue Titanium PlainEdge.
€ 169,95



7 | Spyderco Tenacious
Lightweight Plain.
€ 74,95



8 | Spyderco Persistence.
€ 79,95



einen visuellen Kontrast zu den eloxierten blauen Beschaltungen zu schaffen, sind der breite Vier-Positionen-Clip des Messers und alle anderen Griffschrauben ebenfalls mit einer schönen schwarzen Beschichtung versehen. Ges. 19,7 cm. Kl. 8,5 cm. Stärke 3,1 mm. Gew. 93 g.
Art.-Nr. 01SP1291 € 175,95

6 | SPYDERCO TENACIOUS R.I.L. BLUE TITANIUM PLAINEDGE

Das meistverkaufte Modell Tenacious ist nicht nur das Flaggschiff der Value Folder-Linie von Spyderco, es hat sich auch zu Recht einen Platz als eines der kultigsten Klappmesser in Spydercos Portfolio verdient. Diese einzigartige Version hebt das Design auf ein völlig neues Niveau, indem es mit Titan-Griffschalen und einem extrem zuverlässigen Reeve Integral Lock-Mechanismus (R.I.L.) mit einer Schnittstelle aus Edelstahl ausgestattet ist. Die sorgfältig aus massivem Titan gefertigten Griffschalen verfügen über präzisionsgefertigte Vertiefungen auf der Innenseite, um

das Gewicht zu minimieren, und sind in einem leuchtenden Blau eloxiert. Sie verfügen außerdem über vier Befestigungslöcher für den breiten Taschenclip des Messers, so dass es wahlweise links oder rechts, mit der Spitze nach oben oder unten getragen werden kann. Die Klinge dieses bemerkenswerten Messers ist aus rostfreiem 8Cr13MoV-Stahl gefertigt, satiniert und mit einem Flachschiiff versehen. Dieses Messer ist eine atemberaubende Weiterentwicklung und läutet eine neue Ära in der stolzen Geschichte des Tenacious ein. Ges. 19,7 cm. Kl. 8,5 cm. Stärke 3,1 mm. Gew. 93 g.
Art.-Nr. 01SP1292 € 169,95

7 | SPYDERCO TENACIOUS LIGHTWEIGHT PLAIN

– Das Spyderco Tenacious ist ein praktisches Taschenmesser für den Alltag und in dieser Version dank der strukturierten Griffschalen aus FRN noch einmal deutlich leichter. Die blattförmige Klingeform ist besonders für feine und saubere Schnitte geeignet. Die rostfreie

Klinge aus 8Cr13MoV ist konisch geschliffen und erlaubt so ein besonders effizientes Arbeiten. Die geriffelte Daumenrampe hilft, bei kräftigen Schnitten Druck auf die Klinge auszuüben. Mit Linerlock, Fangriemenöse und vierfach umsetzbarem Clip. Ges. 19,7 cm. Kl. 8,6 cm. Stärke 3,1 mm. Gew. 108 g.
Art.-Nr. 01SP1056 € 74,95

8 | SPYDERCO PERSISTENCE

Das Spyderco Persistence ist die kompaktere Variante des Spyderco Tenacious. Mit einer Klinge von 7 cm verbindet das Messer den hohen Nutzwert des Tenacious mit der Handlichkeit und Kompaktheit eines Gentlemanmessers. Auch das Persistence ist mit G10 Griffschalen ausgestattet, welche auf Stahlprofilen aufgebracht werden. Die Arretierung erfolgt über einen Linerlock. Mit vierfach umsetzbarem Clip. Ges. 17,5 cm. Kl. 7 cm. Gew. 104 g.
Art.-Nr. 01SP627 € 79,95

1 | Spyderco Native 5 Blue G10
CPM-SPY27 PlainEdge.
€ 270,-



NEU

2 | Spyderco Native 5 Brown
Micarta CPM CRU-WEAR.
€ 295,-



NEU

3 | Spyderco Native 5
Carbon Fluted.
€ 400,-



4 | Spyderco Native 5
Lightweight Black.
€ 183,95



5 | Spyderco Lil' Native
Slipit Black.
€ 214,-



1 | SPYDERCO NATIVE 5 BLUE G10 CPM-SPY27 PLAINEDGE – Das bewährte Native 5 kommt mit blauen G10 Griffschalen und einer Klinge aus Spydercos hauseigenem CPM-SPY27 Stahl, der eine hervorragende Balance aus Korrosionsbeständigkeit, Zähigkeit und Schnittfähigkeit bietet. Geöffnet wird das Taschenmesser über das Daumenloch, während der Back Lock die Verriegelung übernimmt. Mit vierfach umsetzbarem Clip. Ges. 17,7 cm. Kl. 7,5 cm. Stärke 3,2 mm. Gew. 88 g.
Art.-Nr. 01SP1306 € 270,-

2 | SPYDERCO NATIVE 5 BROWN MICARTA CPM CRU-WEAR – Als Spyderco braune Canvas Micarta Griffschalen mit einer Klinge aus CPM CRU-WEAR Werkzeugstahl kombinierte, wurde ein „Instant Classic“ geschaffen. Aufgrund der großen Nachfrage bildet der Hersteller dieses

Old-School-Thema mit Stolz auf die gefragtesten Modelle ab, darunter auf das ehrwürdige Native 5. Bei dieser Version ist die vollflächig geschliffene Klinge aus robustem CPM CRU-WEAR gefertigt und mit einem edlen Satin-Finish versehen. Der robuste Backlock sowie der Backspacer aus rostfreiem Stahl liegen zwischen Micarta-Schalen, die glatt geschliffen sind und mit der Zeit eine natürliche Patina entwickeln. Im Einklang mit dem symmetrischen Stil des Native 5 verfügt das Taschenmesser über einen polierten Taschenclip, der vierfach umsetzbar ist. Ges. 17,7 cm. Kl. 7,5 cm. Stärke 3,2 mm. Gew. 88 g.
Art.-Nr. 01SP1307 € 295,-

3 | SPYDERCO NATIVE 5 CARBON FLUTED
Das Spyderco Native 5 in einer exklusiven Version mit Kohlefasergriff mit „Fluted“-Frässtruktur,

vierfach umsetzbarem Clip und einer Klinge aus CPM-S-90V. Ges. 17,6 cm. Kl. 7,5 cm. Stärke 3,2 mm. Gew. 75 g.
Art.-Nr. 01SP238 € 400,-

4 | SPYDERCO NATIVE 5 LIGHTWEIGHT BLACK – Das Spyderco Native 5 kombiniert die rutschfeste glasfaserverstärkte Kunststoffgriffschale (FRN) des Topsellers mit der hohen Schnittfähigkeit der flachgeschliffenen Klinge aus CPM-S30V. Das Native 5 verriegelt über einen Backlock, der Clip ist in vier Positionen umsetzbar. Ges. 17,8 cm. Kl. 8 cm. Stärke 3 mm. Gew. 75,2 g.
Art.-Nr. 01SP206 € 183,95

5 | SPYDERCO LIL' NATIVE SLIPIT BLACK
Das moderne Slipjoint Messer überzeugt mit einer pulvermetallurgischen Klinge aus CPM-S-30V und

6 | Spyderco Native Chief Blue
G10 CPM-SPY27 PlainEdge.
€ 284,-



NEU

7 | Spyderco Native Chief Brown
Canvas Micarta CPM CRU-WEAR.
€ 309,-



NEU

8 | Spyderco Native Chief
Lightweight CPM-S110V.
€ 255,-



NEU

9 | Spyderco Native Chief
Lightweight Salt CPM MagnaCut
Yellow FRN PlainEdge.
€ 225,-



texturierten Griffschalen aus G10. Das klassische Spyderhole öffnet das Messer souverän, während die Klinge rein durch Federdruck gehalten wird. Mit vierfach umsetzbarem Clip. Ges. 15 cm. Kl. 6,1 cm. Stärke 3,2 mm. Gew. 71 g.
Art.-Nr. 01SP1148 € 214,-

6 | SPYDERCO NATIVE CHIEF BLUE G10 CPM-SPY27 PLAINEDGE – Die Fähigkeit des Klingensstahls CPM-SPY27, „knackig scharf“ zu werden, kommt bei langen Klingen, wie beim Native Chief, noch besser zum Tragen. Das Taschenmesser ist etwa ein Drittel länger als das kultverdächtige Native 5 und bietet den gleichen präzisen Back Lock und ein schlankes Profil, aber in einem Format, das für größere Hände und anspruchsvollere Schneidarbeiten besser geeignet ist. Die vollständig flach geschliffene, satinierte Klinge profitiert von allen hervorragenden Eigenschaften des CPM-SPY27. Der Griff ohne Liner ist mit demontierbaren G10 Schalen und einem robusten Backspacer aus Edelstahl ausgestattet. Der charakteristische kobaltblaue Griff verfügt über einen polierten, vierfach umsetzbaren Taschenclip. Ges. 23,1 cm. Kl. 10,4 cm. Stärke 3,2 mm. Gew. 116 g.
Art.-Nr. 01SP1328 € 284,-

7 | SPYDERCO NATIVE CHIEF BROWN CANVAS MICARTA CPM CRU-WEAR Viel hilft viel, besonders wenn es um Spydercos unglaublich beliebte „CruCarta“ Themenmesser geht. In diesem Fall nimmt das „Viel“ die Form des Native Chief an – eine erweiterte Version des beliebten Native 5. Das Taschenmesser bietet die gleichen Qualitäten wie sein Vorgänger, aber in einem längeren, noch leistungsfähigeren Format. Diese Version des Native Chief verfügt über eine vollständig flach geschliffene, satinierte Klinge, die präzise aus CPM CRU-WEAR Werkzeugstahl gefertigt wurde. Die Klinge befindet sich in einem Griff mit glatten braunen Canvas Micarta Schalen, einem hochfesten Back Lock-Mechanismus, einem Backspacer aus Edelstahl und einem vollständig konfigurierbaren Taschenclip mit vier Positionen. Ges. 23,1 cm. Kl. 10,4 cm. Stärke 3,2 mm. Gew. 104 g.
Art.-Nr. 01SP1329 € 309,-

8 | SPYDERCO NATIVE CHIEF LIGHTWEIGHT CPM-S110V – Das Native Chief Lightweight bietet die beeindruckende Schneidleistung eines ausgewachsenen Folders, verpackt in einem leichten Gewand. Die neueste Version dieses bemerkenswerten Designs steigert seine Leistung

noch weiter mit einer Klinge aus CPM-S-110V. Dieser legierungsreiche rostfreie Stahl ist sehr korrosionsbeständig und enthält einen hohen Anteil an Vanadium- und Niobkarbiden für eine außergewöhnliche Schnitthaltigkeit. Die vollständig flach geschliffene, satinierte Klinge wird von einem präzisionsgefertigten Back Lock unterstützt und ist in einem blauen, mit bidirektionaler Textur versehenem Griff aus glasfaserverstärktem Nylon (FRN) untergebracht. Mit vierfach umsetzbarem Clip. Ges. 23 cm. Kl. 10,2 cm. Stärke 3,2 mm. Gew. 88 g.
Art.-Nr. 01SP1330 € 255,-

9 | SPYDERCO NATIVE CHIEF LIGHTWEIGHT SALT CPM MAGNACUT YELLOW FRN PLAINEDGE – Variante von Pos. 8 mit Klinge aus CPM MagnaCut und einem Griff ohne Liner aus gelbem, glasfaserverstärktem Nylon (FRN). Wie bei allen Spyderco Klappmessern der Salt-Serie werden auch bei dieser Variante die Griffbeschläge ausschließlich aus extrem korrosionsbeständigen Materialien gefertigt. Mit vierfach umsetzbarem Clip. Ges. 23 cm. Kl. 10,2 cm. Stärke 3,2 mm. Gew. 88 g.
Art.-Nr. 01SP1272 € 225,-

1 | Spyderco Military 2.
€ 280,-



2 | Spyderco Military 2
G10 Black Blade.
€ 300,-



3 | Spyderco Military 2 G10
Digital Camo Black Blade.
€ 300,-



4 | Spyderco Military 2 G10
Digital Camo PlainEdge.
€ 280,-



5 | Spyderco Military 2 G10
Black CombinationEdge.
€ 280,-



1 | SPYDERCO MILITARY 2

Das von Spyderco-Mitbegründer Sal Glesser entworfene Ur-Military ist eines der kultigsten Designs der Schneidwarenindustrie und wurde speziell für das Militär entwickelt. Mehr als 25 Jahre danach baut das mit Spannung erwartete Military 2 auf diesem hart erarbeiteten Ruf auf und enthält gleichzeitig einige bedeutende Designverbesserungen. Anstelle eines Liner Locks wird die flachgeschliffene Klinge aus pulvermetallurgischem CPM-S-30V beim Spyderco Military 2 von einem charakteristischem Compression Lock Mechanismus gehalten, der eine höhere Festigkeit und eine noch sicherere Einhandbedienung verspricht. Die Edelstahl-Liner, welche die Grundlage des Locks bilden, sind größer, was dem Messer eine höhere strukturelle Festigkeit verleiht. Als Griffmaterial kommt G10 zum Einsatz, womit das Messer leicht und agil bleibt. Mit vierfach umsetzbarem Clip. Ges. 24,2 cm. Kl. 10,2 cm. Stärke 3,7 mm. Gew. 122 g.
Art.-Nr. 01SP1226 € 280,-

2 | SPYDERCO MILITARY 2 G10

BLACK BLADE – Variante von Pos. 1 in komplett schwarzer Ausführung mit einer flachgeschliffenen, DLC beschichteten Klinge aus pulvermetallurgischem CPM-S-30V, Griffschalen aus rutschfestem G10 sowie einem vierfach umsetzbaren Clip für maximale Flexibilität. Made in USA. Ges. 24,2 cm. Kl. 10,2 cm. Stärke 3,7 mm. Gew. 122 g.
Art.-Nr. 01SP1235 € 300,-

3 | SPYDERCO MILITARY 2 G10 DIGITAL

CAMO BLACK BLADE
Variante von Pos. 1 im Camo Look mit schwarzer, flachgeschliffener Klinge aus pulvermetallurgischem CPM-S-30V, Griffschalen aus rutschfestem G10 sowie einem vierfach umsetzbaren Clip für maximale Flexibilität. Made in USA. Ges. 24,2 cm. Kl. 10,2 cm. Stärke 3,7 mm. Gew. 122 g.
Art.-Nr. 01SP1237 € 300,-

4 | SPYDERCO MILITARY 2 G10 DIGITAL

CAMO PLAINEDGE
Variante von Pos. 1 im Camo Look mit flachgeschliffener Klinge aus pulvermetallurgischem CPM-S-30V, Griffschalen aus rutschfestem G10 sowie einem vierfach umsetzbaren Clip für maximale Flexibilität. Made in USA. Ges. 24,2 cm. Kl. 10,2 cm. Stärke 3,7 mm. Gew. 122 g.
Art.-Nr. 01SP1236 € 280,-

5 | SPYDERCO MILITARY 2 G10 BLACK

COMBINATIONEDGE
In dieser kraftvollen Variante kommt das Messer mit einer Klinge aus pulvermetallurgischem CPM-S-30V mit Teilwellenschliff, Griffschalen aus rutschfestem G10 sowie einem vierfach umsetzbaren Clip für maximale Flexibilität. Made in USA. Ges. 24,1 cm. Kl. 10,2 cm. Stärke 3,7 mm. Gew. 122 g.
Art.-Nr. 01SP1238 € 280,-

6 | Spyderco Para-Military 2 Camo.
€ 285,-



7 | Spyderco Para-Military 2
Digital Camo G10.
€ 265,-



8 | Spyderco Para-Military 2 Black.
€ 285,-



9 | Spyderco Para-Military 2.
€ 265,-



10 | Para-Military 2 Dark Blue.
€ 338,-



11 | Spyderco Para-Military 2
Brown Micarta CruWear.
€ 290,-



POS. 11: KLINGE AUS DEM PREMIUMSTAHL CRUWEAR

6 – 11 | SPYDERCO PARA-MILITARY 2
Gute Modellpflege ähnelt der Evolution: eventuelle Schwächen werden ausgemerzt, neue Stärken kommen dazu. Das Para-Military 2 ist nahezu perfekt: Die flachgeschliffene Klinge ist aus pulvermetallurgischem CPM-S-45VN gefertigt und hat zur leichteren Be-dienung ein 14 mm großes Spyderhole. Auch der ergonomische Griff wurde optimiert und hat für optimale Kontrolle ein feines Checkering in der Zeigefinger-mulde und im Klingentrücken. Der flache Clip kann an 4 Positionen befestigt werden. Compression Lock. Ges. 21 cm. Kl. 8,7 cm. Stärke 3 mm. Gew. 106 g. Erhältlich in folgenden Ausführungen:

6 | SPYDERCO PARA-MILITARY 2 CAMO
G10-Schale in Digicamo, schwarz DLC- beschichtete glatte Klinge.
Art.-Nr. 01SP698 € 285,-

7 | SPYDERCO PARA-MILITARY 2 DIGITAL CAMO G10
G10-Schale in Digicamo und glatte satinierte Klinge.
Art.-Nr. 01SP711 € 265,-

8 | SPYDERCO PARA-MILITARY 2 BLACK
Schwarze G10-Schale und glatte schwarze Klinge.
Art.-Nr. 01SP697 € 285,-

9 | SPYDERCO PARA-MILITARY 2
Schwarze G10-Schale und glatte satinierte Klinge.
Art.-Nr. 01SP674 € 265,-

10 | SPYDERCO PARA-MILITARY 2 DARK BLUE
Blaue G10-Schale und Klinge aus CPM-S-110V.
Art.-Nr. 01SP882 € 338,-

11 | SPYDERCO PARA-MILITARY 2 BROWN MICARTA CRUWEAR – Das Spyderco Para Military 2 wird mit einer pulvermetallurgischen Klinge aus CPM Cru-Wear und taktisch braunen Griffschalen aus Micarta in den nächsten Einsatz geschickt. Die robusten Liner aus Edelstahl und der patentierte Compression Lock geben der Klinge auch bei verdeckten Operationen sicheren Rückhalt. Die für Spyderco typische Daumenöffnung und der vierfach umsetzbare Clip runden die Einsatz-tauglichkeit des Messers ab.
Art.-Nr. 01SP1137 € 290,-

1 | Spyderco Para 3.
€ 250,-



2 | Spyderco Para 3
Camo.
€ 250,-

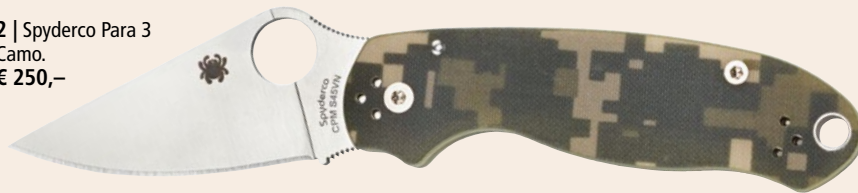

3 | Spyderco Para 3
Camo Black Blade.
€ 270,-



4 | Spyderco Para 3
Lightweight Plain.
€ 177,95



5 | Spyderco Para 3
G10 Black.
€ 270,-



6 | Spyderco Para 3 Salt
Black G10 MagnaCut
Black Blade.
€ 275,-



7 | Spyderco Para 3
Lightweight Salt CPM
MagnaCut PlainEdge.
€ 197,95



8 | Spyderco Para 3
Lightweight
CPM-SPY27.
€ 187,95



1 | SPYDERCO PARA 3

Das Para-Military 2 ist seit vielen Jahren eines der beliebtesten Klappmesser im Spyderco-Programm. Ein schlankes, leichtgewichtiges Messer, das mit seiner flachgeschliffenen Klinge aus CPM-S-45VN für viele Kunden nahe an „das perfekte Messer“ heranreicht. Die einzige Eigenschaft, die nicht durchgängig alle Interessenten überzeugt hat, war die Größe, weshalb Spyderco mit dem etwas kompakteren Para 3 die gleichen bewährten Eigenschaften in einem etwas kleineren Abmaß anbietet. Der extrem stabile Compression-Lock, der Vierwege-Clip und die bewährte Ergonomie des Erfolgsmodells machen das Para 3 zur idealen Ergänzung im Programm. Ges. 18,5 cm. Kl. 7,6 cm. Stärke 3,8 mm. Gew. 85 g. Art.-Nr. 01SP927 € 250,-

2 | SPYDERCO PARA 3 CAMO

Variante von Pos. 1 mit camouflagefarbenen G10-Schalen, die an das U.S. Army ARPAT-Tarnmuster angelehnt sind. Satinierte CPM-S-45VN Klinge, Spyderco Compression-Lock, Clip vierfach umsetzbar. Ges. 18,4 cm. Kl. 7,5 cm. Stärke 3,7 mm. Gew. 96 g. Art.-Nr. 01SP242 € 250,-

3 | SPYDERCO PARA 3 CAMO BLACK BLADE

– Variante von Pos. 1 mit camouflagefarbenen G10-Schalen, die an das U.S. Army ARPAT-Tarnmuster angelehnt sind. DLC-beschichtete CPM-S-45V Klinge, Spyderco Compression-Lock, Clip vierfach umsetzbar. Ges. 18,4 cm. Kl. 7,5 cm. Stärke 3,7 mm. Gew. 96 g. Art.-Nr. 01SP241 € 270,-

4 | SPYDERCO PARA 3 LIGHTWEIGHT PLAIN

– Das überaus erfolgreiche Para 3 geht in die nächste Runde! Obwohl auch bisher nicht mit einem schlechten Tragekomfort gesegnet, ist das Para 3 Lightweight nun noch einmal eine ganze Ecke leichter geworden. Den Löwenanteil hieran trägt sicher der FRN-Griff mit der typischen bidirektionalen Textur, die seit vielen Jahren alle Ansprüche an Griffigkeit und Handlage bestens befriedigt. Zudem ist der umsetzbare Clip (Tip-Up/!+) als Deep-Carry Drahtclip ausgeführt, was ebenfalls das Gewicht reduziert und für einen tiefen Sitz in der Tasche sorgt. Damit und mit dem offenen Griffücken spart das Messer rund 30 % Gewicht ein. Nach wie vor verriegelt der Compression Lock die Klinge, die hier aus dem stickstofflegierten CTS-BD1N gefertigt ist. Ges. 18,3 cm. Kl. 7,4 cm. Stärke 3,7 mm. Gew. 68 g.

Art.-Nr. 01SP1032 € 177,95

5 | SPYDERCO PARA 3 G10 BLACK

Das Para 3 Taschenmesser vereint alle Vorteile des Para Military 2 in einem kleineren Format. Die schwarze Beschichtung ist dauerhaft mit der hochwertigen CPM-S-45VN Klinge verbunden. Gesichert wird sie durch einem zuverlässigem Compression Lock, der in den strukturierten schwarzen G10-Schalen des Griffs unterbracht ist. Die leicht zu reinigende, offene Griffkonstruktion reduziert das Gewicht des Messers. Der umsetzbare Clip ist genau wie die restliche Hardware ebenfalls schwarz beschichtet. Ges. 18,4 cm. Kl. 7,5 cm. Stärke 3,7 mm. Gew. 96 g.

Art.-Nr. 01SP232 € 270,-

NEU

9 | Spyderco Bodacious
G10 Black PlainEdge.
€ 300,-



10 | Spyderco Bodacious
G10 Black Blade PlainEdge.
€ 320,-



11 | Spyderco Smock.
€ 304,-



6 | SPYDERCO PARA 3 SALT BLACK G10 MAGNACUT BLACK BLADE

Das Para 3 bewegt sich bereits im Windschatten seines größeren Bruders, dem Para Military 2 Salt, und verfügt über eine vollflächig geschliffene Klinge aus CPM MagnaCut, einem hochmodernen partikelmetallurgischen Stahl, der eine außergewöhnliche Balance aus Schnitthaltigkeit, Zähigkeit bei überlegener Korrosionsbeständigkeit bietet. Die Klinge ist mit einer nicht reflektierenden DLC-Beschichtung (Diamond-Like Carbon) versehen und wird vom G10 Griff mit rutschfester Caribbean Bi-Directional Textur farblich aufgegriffen. Mit Compression Lock zur Arretierung der Klinge und vierfach umsetzbarem Clip. Ges. 18,3 cm. Kl. 7,4 cm. Stärke 3,7 mm. Gew. 96 g.

Art.-Nr. 01SP1324 € 275,-

7 | SPYDERCO PARA 3 LIGHTWEIGHT SALT CPM MAGNACUT PLAINEDGE

Schlank, einfach und kompromisslos korrosionsbeständig – das lang erwartete Para 3 Lightweight Salt könnte das ultimative Alltagsmesser für alle sein, die im und am Wasser arbeiten. Dieses Messer basiert auf der innovativen Para 3 Lightweight-Plattform und ist mit einer PlainEdge-Klinge aus CPM MagnaCut ausgestattet – einem revolutionären pulvermetallurgischen Edelstahl, der eine unglaubliche Balance aus Schnitthaltigkeit, Zähigkeit und Korrosionsbeständigkeit bietet. Der Griff aus glasfaserverstärktem Nylon (FRN) ist in leuchtendem Gelb spritzgegossen, um eine hohe Sichtbarkeit zu gewährleisten, und verfügt über Spydercos bi-direktionale Texturierung für einen sicheren Halt, selbst mit nassen Händen. Um das Paket zu vervollständigen, sind der robuste Compression Lock, der umsetzbare Tip-Up Drahtclip und alle anderen Teile des Messers aus korrosions-

beständigen Materialien präzisionsgefertigt. Ges. 18,3 cm. Kl. 7,4 cm. Stärke 3,7 mm. Gew. 68 g.
Art.-Nr. 01SP1266 € 197,95

8 | SPYDERCO PARA 3 LIGHTWEIGHT CPM-SPY27 – Schon seit der Gründung von Spyderco im Jahr 1981 ist das amerikanische Unternehmen für die Verwendung von neuen, noch leistungsfähigeren Klingentählen bekannt. Mit dem pulvermetallurgischen Hochleistungsstahl CPM-SPY27 setzt Spyderco nun einen neuen Maßstab, denn der Edelstahl wurde in enger Zusammenarbeit mit Crucible Industries selbst entwickelt. Der Stahl lässt sich mit CPM-S-30VN vergleichen, ist aber härter und einfacher zu schärfen. Er kommt nur bei Spyderco-Modellen aus den USA zum Einsatz, die zudem alle durch eine unverwechselbare kobaltblaue Grifffarbe zu erkennen sind. Das Para 3 Lightweight wurde als extrem leichtgewichtiges Taschenmesser für den Alltag und Einsatz konzipiert. Der ergonomische Griff aus FRN ist mit der typischen bidirektionalen Textur versehen, die seit vielen Jahren alle Ansprüche an Griffigkeit und Handlage bestens erfüllt. Zudem ist der umsetzbare Deep-Carry-Clip (Tip-Up/l+r) als Drahtclip ausgeführt, wodurch das Gewicht zusätzlich verringert wird. Ges. 18,3 cm. Kl. 7,4 cm. Stärke 3,7 mm. Gew. 68 g.
Art.-Nr. 01SP1074 € 187,95

9 | SPYDERCO BODACIOUS G10 BLACK PLAINEDGE – Das von Spyderco-Mitbegründer und Blade Magazine Hall of Fame Mitglied Sal Glesser entworfene Bodacious ist nach einem amerikanischen Bucking Bull benannt, der als „der gefährlichste Bulle der Welt“ berühmt wurde. Inspiriert von dem unbeugsamen Geist und der beeindruckenden Stärke dieses legendären Tieres, ist das Bodacious ein höllisches robustes Klappmesser, das für unfehlbare

Zuverlässigkeit entwickelt wurde. Seine breite, blattförmige Klinge aus rostfreiem CPM S30V Stahl ist mit einem Flachschiiff versehen. Der Griff des Messers ist auf einem Gerüst aus skelettierten Edelstahl-Linern aufgebaut, die in glatte G10 Schalen eingebettet sind. Die Liner bieten nicht nur strukturelle Festigkeit, sondern bilden auch die Grundlage für den hochfesten Compression Lock für eine sichere Verriegelung des Messers. Mit umsetzbarem Tip-Up Clip und Fangriemenöse. Ges. 21 cm. Kl. 9,3 cm. Stärke 3,2 mm. Gew. 136 g.
Art.-Nr. 01SP1278 € 300,-

10 | SPYDERCO BODACIOUS G10 BLACK BLADE PLAINEDGE – Variante von Pos. 8. Um die reflektierenden Eigenschaften des Bodacious zu eliminieren, verfügt das Taschenmesser über eine diamantähnliche Kohlenstoffbeschichtung (DLC) auf der flachgeschliffenen CPM-S-30V Klinge und passende schwarze Beschichtungen auf den G10 Griffschalen, dem Clip und allen anderen Teilen. Mit Compression Lock, umsetzbarem Tip-Up Clip und Fangriemenöse. Ges. 21 cm. Kl. 9,3 cm. Stärke 3,2 mm. Gew. 136 g.
Art.-Nr. 01SP1277 € 320,-

11 | SPYDERCO SMOCK Kevin Smock ist Industriedesigner und Custom-Messermacher. Seine erste Kooperation mit Spyderco beschert uns das Smock, dessen ungewöhnlichstes Merkmal sicher der Compression Lock ist, der hier über einen Druckknopf in der Griffschale entriegelt wird. Hohlgeschliffene Klinge aus CPM-S-30V mit Frontflipper. Der Griff besteht aus durchbrochenen Stahlprofilen, die eine Beschalung aus Kohlefaser/G10-Laminat tragen. Mit abnehmbarem Clip (Tip-Up/r). Ges. 20,1 cm. Kl. 8,6 cm. Stärke 3 mm. Gew. 105 g.
Art.-Nr. 01SP1023 € 304,-

1 | Spyderco Manix 2 Micro-Melt Maxamet.
€ 360,-



2 | Spyderco Para Military 2 Micro-Melt Maxamet.
€ 384,-



3 | Spyderco Para 3 Micro-Melt Maxamet.
€ 354,-



**POS. 1 – 3:
KLINGE AUS DEM
PREMIUMSTAHL
MICRO-MELT
MAXAMET**

1 | SPYDERCO MANIX 2 MICRO-MELT MAXAMET – Diese Version des bewährten Arbeitsmessers Manix 2 wurde durch den Carpenter-Stahl Micro-Melt Maxamet auf ein neues Level gehoben. Der großzügige Griff, die zweite Zeigefingermulde, die beidseitig bedienbare Ball-Bearing-Verriegelung und der umsetzbare Drahtclip machen das Manix 2 zusammen mit dem Superstahl Micro-Melt Maxamet zu einem konkurrenzlosen Arbeitstier. Ges. 20,4 cm. Kl. 8,6 cm. Stärke 3,2 mm. Gew. 85 g.
Art.-Nr. 01SP623 € 360,-

2 | SPYDERCO PARA MILITARY 2 MICRO-MELT MAXAMET – Die Carpenter Technology Corporation hat den Stahl Micro-Melt Maxamet speziell für die Lager in seinen Rundschleifmaschinen entwickelt. Als einer der wenigen Betriebe, die diese exotische Legierung härten und bearbeiten können, bietet Spyderco diese in einigen Messern aus seiner amerikanischen Produktion an. Dieses Para Military 2 bietet alle Vorzüge des Standard-Modells zuzüglich der exzellenten Schnitt-haltigkeit und Zähigkeit der Maxamet-Klinge. Charakteristisch für Modelle mit diesem Klingensteinahl sind die grauen G10-Schalen. Ges. 21,1 cm. Kl. 8,8 cm. Stärke 3,7 mm. Gew. 96 g.
Art.-Nr. 01SP244 € 384,-

3 | SPYDERCO PARA 3 MICRO-MELT MAXAMET – Das Para-Military ist seit vielen Jahren eines der beliebtesten Taschenmesser

im Sortiment von Spyderco. Ein schlankes, leichtgewichtiges Messer, das mit seiner flachgeschliffenen Klinge für viele Kunden den idealen Begleiter im Alltag darstellt. Die einzige Eigenschaft, die nicht durchgängig alle Interessenten überzeugen konnte, war die Größe des Messers. Mit dem etwas kompakteren Para 3 bietet Spyderco nun die gleichen bewährten Merkmalen in einem etwas kleineren Abmaß an. Der extrem stabile Compression-Lock, der umsetzbare Vierwege-Clip und die bewährte Ergonomie des Erfolgsmodells machen das Para 3 zur idealen Ergänzung im Programm. Die Klinge besteht aus dem High-Tech Stahl Micro-Melt Maxamet, ein pulvermetallurgischer Werkzeugstahl von Carpenter, ist ein absoluter Ausnahmestahl, der hinsichtlich der erreichbaren Härte von bis zu 70 HRC sogar den ZDP-189 übertrifft. Mit 4,75 % Chrom gehört er nicht zu den rostfreien Stählen, aber die extrem hohen Anteile an Vanadium (6 %), Wolfram (13 %) und Kobalt (10 %) sorgen für eine beispiellose Verschleißfestigkeit, die sich in einer einzigartigen Schnitthaltigkeit niederschlägt. Ges. 18,4 cm. Kl. 7,5 cm. Stärke 3,7 mm. Gew. 96 g.
Art.-Nr. 01SP261 € 354,-

4 | SPYDERCO SAGE 5 LIGHTWEIGHT FRN BLACK PLAINEDGE – Die beliebte Sage-Serie von Spyderco ist für seine Verwendung einflussreicher Verriegelungsmechanismen bekannt. Das Sage 5 mit Compression Lock erhält nun eine leichtere Variante mit spritzgegossenen, texturierten FRN-Schalen. Die Klinge aus pulvermetallurgischem CPM-S-30V öffnet

gewohnt per Daumenloch. Mit umsetzbarem Drahtclip (Tip-Up). Ges. 18,1 cm. Kl. 7,6 cm. Stärke 3 mm. Gew. 82 g.
Art.-Nr. 01SP1283 € 215,-

5 | SPYDERCO SAGE 5 LIGHTWEIGHT SALT FRN YELLOW MAGNACUT – Als beliebtestes Mitglied der bewährten Sage Serie hat sich das Sage 5 Lightweight darüber hinaus als perfekte Plattform erwiesen, um die herausragenden Eigenschaften von Hochleistungsklingenstählen zu demonstrieren. In diesem Sinne ist das Sage 5 Lightweight Salt mit einer Klinge aus CPM-MagnaCut ausgestattet, einem revolutionären Stahl mit Partikelmetallurgie, der eine außergewöhnliche Balance aus Schnitthaltigkeit, Zähigkeit und extremer Korrosionsbeständigkeit bietet, die Spyderco von den Messern der Salt-Serie erwartet. Die vollständig flach geschliffene Klinge wird von einem hochfesten Compression Lock unterstützt, der sich in einem leichten Griff mit gelben FRN-Schalen befindet. Die BiDirectional Texture sorgt für einen sicheren, rutschfesten Griff. Mit umsetzbarem Drahtclip (Tip-Up). Ges. 18,1 cm. Kl. 7,6 cm. Stärke 3 mm. Gew. 82 g.
Art.-Nr. 01SP1314 € 235,-

6 | SPYDERCO URBAN LIGHTWEIGHT
Das Urban Lightweight ist der perfekte Begleiter für den Stadtmenschen, und die letzte Evolutionsstufe des ursprünglichen Urban. Die

4 | Spyderco Sage 5 Lightweight
FRN Black PlainEdge.
€ 215,-



5 | Spyderco Sage 5 Lightweight Salt
FRN Yellow MagnaCut.
€ 235,-

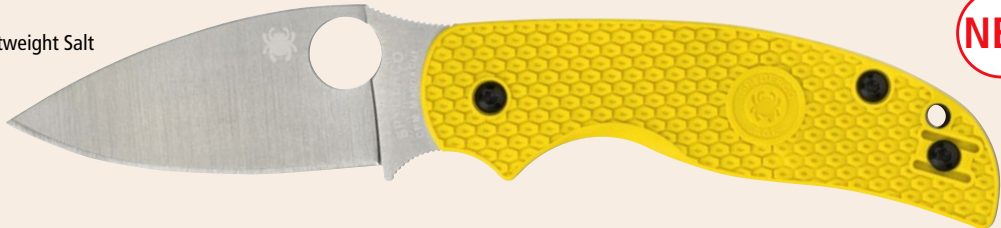

NEU

6 | Spyderco Urban
Lightweight.
€ 99,95



7 | Spyderco Civilian.
€ 365,-



8 | Spyderco Roadie XL
Black FRN PlainEdge.
€ 109,95



NEU

einhandig zu öffnende Klinge aus Böhler N690 verriegelt nicht (Slipjoint), ist flachgeschliffen und eignet sich für eine Vielzahl unterschiedlicher Arbeiten. Der umsetzbare Clip ermöglicht es Links- wie auch Rechtshändern, die Vorzüge dieses handlichen Messers zu nutzen. Ges. 15,4 cm. Kl. 6,6 cm. Stärke 3 mm. Gew. 57 g. Art.-Nr. 01SP854 € 99,95

7 | SPYDERCO CIVILIAN

Der aggressive Wellenschliff über die gesamte Länge der VG-10-Klinge macht vor nichts Halt. Ein Lock Back-Verschluss mit Aussparung verhindert ein ungewolltes Einklappen der Klinge, selbst bei starkem Zupacken des G10-Griffes. Das Civilian

ist ein sehr spezielles Messer für nicht alltägliche Schneidarbeiten! Ges. 23,3 cm. Kl. 10,5 cm. Stärke 3 mm. Gew. 134 g.

Art.-Nr. 01SP123 € 365,-

8 | SPYDERCO ROADIE XL BLACK FRN

PLAINEDGE – Als die Transportation Security Administration (TSA) kurzzeitig in Erwägung zog, das Mitführen von Messern in Flugzeugen wieder zu erlauben, entwarf Spyderco das Roadie, um ihren Richtlinien zu entsprechen. Die ausgewachsene Roadie XL Version bietet alle charakteristischen Merkmale seines kleineren Gegenstücks – einschließlich eines nicht verriegelnden „Notched-Joint“ Mechanismus,

einer strukturierten Zeigefinger-Mulde und konturierten, spritzgegossenen Griffschalen aus FRN. Die vollständig flach geschliffene Klinge im Sheepfoot-Style ist aus rostfreiem M398 gefertigt und verfügt über den unverwechselbaren Double Dent Mechanismus – ein Paar symmetrischer Vertiefungen in der Klinge, die einen festen Halt für einbeidhändiges Öffnen bieten. Das Roadie XL ist nicht nur größer, sondern verfügt auch über einen Drahtclip, mit dem es bequem in der Hosentasche getragen werden kann. Ges. 16,5 cm. Kl. 7 cm. Stärke 2,8 mm. Gew. 43 g. Art.-Nr. 01SP1331 € 109,95

1 | Spyderco Manix 2 XL Blue G10 CPM-SPY27.
€ 274,-

NEU



2 | Spyderco Manix 2 Plain G10.
€ 216,-



3 | Spyderco Manix 2 All Black.
€ 236,-



1 | SPYDERCO MANIX 2 XL BLUE G10 CPM-SPY27 – CPM-SPY27 wurde in enger Zusammenarbeit mit Crucible Industries entwickelt und ist ein mit Kobalt angereicherter pulvermetallurgischer Stahl, der eine hervorragende Balance zwischen Zähigkeit, Korrosionsbeständigkeit, Schnittfähigkeit und leichter Schärffähigkeit bietet. Dieser Stahl, der nur bei Spyderco-Messern erhältlich ist, bildet das Herzstück dieses Manix 2 XL. Es zählt zu Spydercos größten und eindrucksvollsten Klappmessern, dessen breite, voll flach geschliffene Klinge die Eigenschaften des Klingensstahls voll ausnutzt. Die Klinge wird von einem hochfesten Ball Bearing Lock und einem Griff mit skelettierten Edelstahl-Linern, kobaltblauen, demontierbaren G-10 Schalen, einer Fangriemenöse und einem umsetzbaren Taschenclip (Tip-Up) unterstützt. Ges. 22,7 cm. Kl. 9,8 cm. Stärke 3,2 mm. Gew. 147 g.
Art.-Nr. 01SP1311 € 274,-

2 | SPYDERCO MANIX 2 PLAIN G10
Spyderco hat mit dem Manix 2 einen Entwurf auf den Markt gebracht, der sich vor allem durch seinen starken Ball Bearing Lock, seinen ausgezeichneten Klingensstahl CPM S-30V, den ergonomisch geformten Griff und durch ein geringes Gewicht auszeichnet, letzteres wird durch eine Skelettierung der Stahl liner erreicht. Die Klinge wurde zur Verbesserung der Schneid-Eigenschaften von einem Hohlschliff auf einen Flachschliff umgestellt. Geringste Fertigungstoleranzen und ein hoher Qualitätsstandard machen das Manix zu einem nahezu perfekten Taschenmesser. Der Griff besteht aus rutschfestem G10, der Clip ist zweifach umsetzbar. Mit Clip. Ges. 20,3 cm. Kl. 8,6 cm. Stärke 3 mm. Gew. 143 g.
Art.-Nr. 01SP618 € 216,-

3 | SPYDERCO MANIX 2 ALL BLACK
Variante von Pos. 2 mit schwarz beschichteter Klinge aus CPM S-30V. Ges. 20,3 cm. Kl. 8,6 cm. Stärke 3 mm. Gew. 143 g.
Art.-Nr. 01SP685 € 236,-

4 | SPYDERCO SHAMAN BLUE G10 CPM-SPY27 – Das treffend benannte Shaman überträgt den Geist des Spyderco Native in eine größere und noch leistungsfähigere Version. Die Seele des Shaman ist seine pulvermetallurgische CPM-SPY27 Klinge mit extrem hoch angesetztem Hohlschliff für hervorragende Schneideigenschaften und eine klar definierte Spitze. Der Griff basiert auf skelettierten Edelstahlplatinen und trägt blaue G10-Schalen. Diese kernige Konstruktion bietet die Basis für Spydercos überaus belastbaren Compression-Lock und einen vierfach umsetzbaren Clip. Mit Fangriemenöse. Ges. 21 cm. Kl. 9,1 cm. Stärke 3,7 mm. Gew. 147 g.
Art.-Nr. 01SP1327 € 360,-

5 | SPYDERCO SHAMAN
Variante von Pos. 4 mit Klinge aus pulvermetallurgischen CPM-S-30V und konturierten schwarzen G10-Schalen. Ges. 20,3 cm. Kl. 9,1 cm. Stärke 3,7 mm. Gew. 147 g.
Art.-Nr. 01SP249 € 360,-

6 | SPYDERCO YOJIMBO II
Die überarbeitete Version von Michael Janichs Erfolgsmodell bietet eine optimierte Ergonomie für noch bessere Kontrolle. Die Wharnccliffe-Klinge ist Garant für enorme Schneidleistung bei Kappschnitten und allen Schneidarbeiten frei Hand. Die großzügige Daumenaufgabe ermöglicht

noch mehr Krafteinsatz bei Druckschnitten. Griff aus G10, einlegte Stahl liner. Klingensstahl S30V. Clip vierfach umsetzbar. Ges. 19,2 cm. Kl. 7,9 cm. Gew. 113 g.
Art.-Nr. 01SP990 € 264,-

7 | SPYDERCO MICROJIMBO G10 BLACK BLADE – Michael Janich überträgt die wichtigsten Features des Spyderco Yojimbo in das ultrakompakte MicroJimbo als absolut alltagstaugliches Taschenmesser. Die flachgeschliffene und mit einer schwarzen DLC Beschichtung versehenen Wharnccliffe-Klinge aus pulvermetallurgischem CPM-S-30V öffnet klassisch per Daumenloch und verriegelt durch den Compression Lock. Für den nötigen Halt sorgt der texturierte Griff aus G10, während der umsetzbare Tip-Up Clip vielseitige Trageweisen eröffnet. Made in USA. Ges. 15,7 cm. Kl. 6,4 cm. Stärke 3,7 mm. Gew. 85 g.
Art.-Nr. 01SP1234 € 265,-

8 | SPYDERCO POLICE PLAIN
Flaches, stabiles Heavy-Duty Messer mit Edelstahl-Griffschalen und rostfreier VG10-Klinge. Praxisbewährt bei U.S. Polizeieinheiten. Der Clip kann an 4 Positionen befestigt werden. Ges. 24 cm. Kl. 10,5 cm. Stärke 3 mm. Gew. 154 g.
Art.-Nr. 01SP001 € 230,-

9 | SPYDERCO POLICE SERRATED
Heavy Duty Messer mit Edelstahl-Griffschalen und rostfreier VG-10-Klinge mit bissiger Vollwelle. Praxisbewährt bei U.S. Polizeieinheiten. Der Clip kann an 4 Positionen befestigt werden. Ges. 24 cm. Kl. 10,5 cm. Stärke 3 mm. Gew. 154 g.
Art.-Nr. 01SP002 € 230,-

NEU

4 | Spyderco Shaman
Blue G10 CPM-SPY27.
€ 360,-



5 | Spyderco Shaman.
€ 360,-



6 | Spyderco Yojimbo II.
€ 264,-



7 | Spyderco MicroJimbo
G10 Black Blade.
€ 265,-



8 | Spyderco Police Plain.
€ 230,-



9 | Spyderco Police Serrated.
€ 230,-



1 | Spyderco UK Pen Knife Drop.
€ 114,95



2 | Spyderco UK Pen Knife.
€ 114,95



3 | Spyderco UK Pen Knife
Dark Blue.
€ 184,95



4 | Spyderco UK Penknife CPM
SPY27 FRN Blue PlainEdge.
€ 124,95



1 | SPYDERCO UK PEN KNIFE DROP

Das Spyderco UK Pen Knife ist ein zuverlässiger und leichtgewichtiger Begleiter im Alltag und erledigt alle anfallenden Schneidearbeiten mit seinem Flachschiiff mit Leichtigkeit. Die Klinge aus CTS BD-1 verriegelt nicht, es handelt sich also um ein Slipjoint-Messer ohne mechanischen Verriegelungsmechanismus. Wenn die Klinge geschlossen werden soll, muss etwas Druck auf den Klingenrücken ausgeübt werden, um den Widerstand der Feder, welche die Klinge zurückhält, zu überwinden. Der schwarze Griff wird aus glasfaserverstärktem Kunststoff (FRN) gefertigt. Mit umsetzbarem Clip (l/r). Ges. 17,7 cm. Kl. 7,6 cm Stärke 2 mm. Gew. 48 g.
Art.-Nr. 01SP716 € 114,95

2 | UK PEN KNIFE

Variante von Pos. 1 mit Droppoint-Klinge. Ges. 17,5 cm. Kl. 7,4 cm Stärke 2,5 mm. Gew. 48 g.
Art.-Nr. 01SP719 € 114,95

3 | SPYDERCO UK PEN KNIFE DARK BLUE

Variante von Pos. 1 mit Droppoint-Klinge aus pulvermetallurgischem CPM-S-110V. Der dunkelblaue Griff wird aus glasfaserverstärktem Kunststoff (FRN) gefertigt. Ges. 17,5 cm. Kl. 7,4 cm Stärke 2,5 mm. Gew. 48 g.
Art.-Nr. 01SP953 € 184,95

4 | SPYDERCO UK PENKNIFE CPM SPY27 FRN BLUE PLAINEDGE

– Das praktische Taschenmesser für den Alltag öffnet Spyderco-klassisch per Daumenloch und verriegelt dank SLIPIT Mechanismus nicht. Als Klingenmaterial kommt der mit Kobalt angereicherte, pulvermetallurgische CPM-SPY27 Stahl zum Einsatz, während die texturierten Griffschalen aus FRN festen Halt liefern. Mit umsetzbarem Tip-Up Clip. Made in USA. Ges. 17,5 cm. Kl. 7,4 cm Stärke 2,5 mm. Gew. 48 g.
Art.-Nr. 01SP1243 € 124,95

5 | SPYDERCO UK PENKNIFE COBALT BLUE G10 CPM-SPY27 PLAINEDGE

– Dieses UK Penknife ist ideal für all jene, die nicht-verriegelnde Taschenmesser bevorzugen, ohne dabei auf die überragende Leistung von Spydercos proprietären CPM-SPY27 Stahl verzichten zu müssen. Als erstes Mitglied der SLIPIT-Messerfamilie von Spyderco war das „UKPK“ das erste Modell, das die Bequemlichkeit des Clip-Tragens in der Tasche und des einhändigen, über das kreisrunde Daumenloch mit einem in vielen Ländern gesetztesfreundlichen, nicht verriegelnden Kergelenkmechanismus kombinierte. Diese Version behält alle Merkmale des Originals bei und verfügt über eine satinierte CPM SPY27-Klinge mit Flachschiiff und die charakteristischen

kobaltblauen G10-Griffschalen mit rutschfester Textur. Mit umsetzbarem Tip-Up Clip. Ges. 17,5 cm. Kl. 7,5 cm Stärke 2,5 mm. Gew. 63 g.
Art.-Nr. 01SP1310 € 129,95

6 | SPYDERCO UK PENKNIFE SALT YELLOW

Ursprünglich wurde das Spyderco UK Penknife als Antwort auf die strikten Messergesetze in England entwickelt, welche das Tragen von einhändig zu öffnenden – sowie zu verriegelnden Messern untersagen. Spyderco machte aus der Not eine Tugend und präsentiert das erste Slipjoint Messer der äußerst korrosionsbeständigen Salt Serie. Die mit Stickstoff angereicherte Klinge aus MagnaCut öffnet klassisch per Daumenöffnung und verriegelt nicht. Der leuchtend gelbe Griff aus FRN liegt zu jeder Zeit ideal in der Hand. Mit umsetzbarem Clip (Tip-Up/l+r). Ges. 17,5 cm. Kl. 7,4 cm Stärke 2,5 mm. Gew. 48 g.
Art.-Nr. 01SP1143 € 124,95

7 | SPYDERCO DELICA 4 LIGHTWEIGHT

K390 – Das Spyderco Delica 4 Lightweight K390 Blue ist speziell für den täglichen Einsatz entworfen worden. Das extrem handliche, leichte Taschenmesser wird mithilfe der typischen Daumenöffnung geöffnet und verriegelt per Backlock. Die Klinge mit Flachschiiff wird aus K390 gefertigt. Der praktische Clip ist

5 | Spyderco UK Penknife Cobalt
Blue G10 CPM-SPY27 PlainEdge.
€ 129,95



NEU

6 | Spyderco UK Penknife
Salt Yellow.
€ 124,95



7 | Spyderco Delica 4
Lightweight K390.
€ 175,95

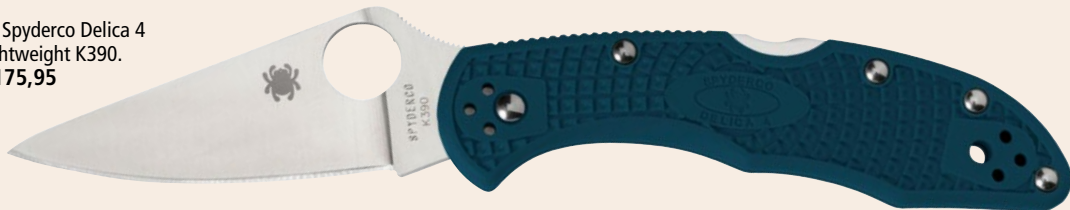

8 | Spyderco SpydieChef.
€ 404,-



9 | Spyderco NAND Ti PlainEdge.
€ 325,-



NEU

vierfach umsetzbar, so dass jede gewünschte Trageposition realisiert werden kann. Ges. 18,2 cm. Kl. 7,4 cm Stärke 2,5 mm. Gew. 68 g.
Art.-Nr. 01SP1095 € 175,95

8 | SPYDERCO SPYDIECHEF

Für die extrem korrosionsbeständige Salt-Serie hat Marcin Slysz das Taschenmesser SpydieChef mit einer Klinge aus dem stickstofflegierten LC200-N ausgestattet. Die Ergonomie eines gelungenen Chefmessers verbindet der Custom-Messermacher hier mit der Vielseitigkeit eines stabilen Taschenmessers für jeden Tag. Als Titan-Framelock in komplett offener Bauweise ist auch eine gründliche

Reinigung des Messers kein Problem. Umsetzbarer Drahtclip (Tip-Up/l+r). Ges. 19,8 cm. Kl. 8,4 cm Stärke 3 mm. Gew. 108 g.
Art.-Nr. 01SP914 € 404,-

9 | SPYDERCO NAND TI PLAINEDGE

Das NAND wurde von Paul Alexander, einem promovierten Maschinenbauer und waschechten Messerenthusiasten, entwickelt und erweitert die SLIPIT-Familie der nicht verriegelbaren Klappmesser. Nahezu wie bei einem klassisches Rasiermesser kann das NAND über den „Klingensporn“ mit einer Hand geöffnet werden. Im geöffneten Zustand halten zwei kugelgelagerte

Arretierungen im Rahmen des Griffs die Seiten der Klinge in Position. Dieser nicht-verriegelnde Kugelgelenk-Mechanismus, die umschließende Hand auf den Klingenrücken und die großzügigen Griffschalen sorgen für einen extrem sicheren Griff. Die vollständig flach geschliffene Klinge des NAND ist aus rostfreiem M398 gefertigt und verfügt über ein die klassische Daumenöffnung. Die Griffschalen sind aus massivem Titan präzisionsgefertigt und beherbergen einen umsetzbaren Drahtclip, der eine beidseitige Tip-Up Trageweise ermöglicht. Ges. 19 cm. Kl. 8,1 cm Stärke 2,4 mm. Gew. 50 g.

Art.-Nr. 01SP1333 € 325,-

1 | Spyderco Grasshopper G10
Black PlainEdge.
€ 44,95



NEU

2 | Spyderco Grasshopper G10
Blue PlainEdge.
€ 44,95



NEU

3 | Spyderco Grasshopper G10
Red PlainEdge.
€ 44,95



NEU

4 | Spyderco Honeybee G10
Black PlainEdge.
€ 40,95



NEU

5 | Spyderco Honeybee G10
Blue PlainEdge.
€ 40,95



NEU

6 | Spyderco Honeybee G10
Red PlainEdge.
€ 40,95



NEU

1 | SPYDERCO GRASSHOPPER G10 BLACK PLAINEDGE – Spydercos Slipjoint-Taschenmesser im Mikroformat waren seit jeher Objekt der Begierde. Trotz ihrer winzigen Abmessungen sind sie voll funktionsfähig, beeindruckend scharf und dank des markentypischen Rundlochs in der Klinge viel leichter zu öffnen als Messer mit klassischem Nagelhau. Traditionell wird das Grasshopper mit Griffen aus rostfreiem Stahl gefertigt, aber jetzt ist das Modell auch mit schwarzen G10 Schalen samt rutschfester Peel-Ply-Textur erhältlich. Mit flachgeschliffener 12C27 Klinge und Fangriemenöse. Ges. 13 cm. Kl. 5,8 cm. Stärke 2 mm. Gew. 21 g.
Art.-Nr. 01SP1321 € 44,95

2 | SPYDERCO GRASSHOPPER G10 BLUE PLAINEDGE – Variante von Pos. 1 mit blauen G10-Schalen. Ges. 13 cm. Kl. 5,8 cm. Stärke 2 mm. Gew. 21 g.
Art.-Nr. 01SP1322 € 44,95

3 | SPYDERCO GRASSHOPPER G10 RED PLAINEDGE – Variante von Pos. 1 mit roten G10-Schalen. Ges. 13 cm. Kl. 5,8 cm. Stärke 2 mm. Gew. 21 g.
Art.-Nr. 01SP1323 € 44,95

4 | SPYDERCO HONEYBEE G10 BLACK PLAINEDGE – Spydercos Slipjoint-Taschenmesser im Mikroformat waren seit jeher Objekt der Begierde. Trotz ihrer winzigen Abmessungen sind sie voll funktionsfähig, beeindruckend scharf und dank des markentypischen Rundlochs in der Klinge viel leichter zu öffnen als Messer mit klassischem Nagelhau. Traditionell wird das Honeybee mit Griffen aus rostfreiem Stahl gefertigt, aber jetzt ist das Modell auch mit schwarzen G10 Schalen samt rutschfester Peel-Ply-Textur erhältlich. Mit flachgeschliffener 12C27 Klinge und Fangriemenöse. Ges. 9,4 cm. Kl. 4,3 cm. Stärke 1,8 mm. Gew. 10 g.
Art.-Nr. 01SP1318 € 40,95

5 | SPYDERCO HONEYBEE G10 BLUE PLAINEDGE – Variante von Pos. 4 mit blauen G10-Schalen. Ges. 9,4 cm. Kl. 4,3 cm. Stärke 1,8 mm. Gew. 10 g.
Art.-Nr. 01SP1319 € 40,95

6 | SPYDERCO HONEYBEE G10 RED PLAINEDGE – Variante von Pos. 4 mit roten G10-Schalen. Ges. 9,4 cm. Kl. 4,3 cm. Stärke 1,8 mm. Gew. 10 g.
Art.-Nr. 01SP1320 € 40,95

7 | SPYDERCO BUG G10 BLACK PLAINEDGE Spydercos Slipjoint-Taschenmesser im Mikroformat waren seit jeher Objekt der Begierde. Trotz ihrer winzigen Abmessungen sind sie voll funktionsfähig, beeindruckend scharf und dank des markentypischen Rundlochs in der Klinge viel leichter zu öffnen als Messer mit klassischem Nagelhau. Traditionell wird das Bug mit Griffen aus rostfreiem Stahl gefertigt,

7 | Spyderco Bug G10
Black PlainEdge.
€ 35,95



NEU

8 | Spyderco Bug G10
Blue PlainEdge.
€ 35,95



NEU

9 | Spyderco Bug G10
Red PlainEdge.
€ 35,95



NEU

10 | Spyderco Manbug Hawkbill
Black FRN VG-10 SpyderEdge.
€ 82,95



NEU

byrd knife
Designed by Spyderco.



NEU

11 | Byrd Gooney Gray G10 PlainEdge.
€ 74,95

aber jetzt ist das Modell auch mit schwarzen G10-Schalen samt rutschfester Peel-Ply-Textur erhältlich. Mit flachgeschliffener 12C27 Klinge und Fangriemenöse. Ges. 7,5 cm. Kl. 3,2 cm. Stärke 1,8 mm. Gew. 7 g.
Art.-Nr. 01SP1315 € 35,95

8 | SPYDERCO BUG G10 BLUE PLAINEDGE
Variante von Pos. 7 mit blauen G10-Schalen. Ges. 7,5 cm. Kl. 3,2 cm. Stärke 1,8 mm. Gew. 7 g.
Art.-Nr. 01SP1316 € 35,95

9 | SPYDERCO BUG G10 RED PLAINEDGE
Variante von Pos. 7 mit roten G10-Schalen. Ges. 7,5 cm. Kl. 3,2 cm. Stärke 1,8 mm. Gew. 7 g.
Art.-Nr. 01SP1317 € 35,95

10 | SPYDERCO MANBUG HAWKBILL BLACK FRN VG-10 SPYDEREDGE – Als größerer, kraftvoller Bruder des kultigen Ladybug hat sich das Manbug einen beneidenswerten Ruf erarbeitet, weil es weit über seine kompakte Größe hinaus mit maximaler Schneideffizienz punktet. Das Taschenmesser hebt den Begriff Schneidleistung

auf ein völlig neues Niveau mit seiner Klinge aus rostfreiem VG-10, die ein Hawkbill-Profil sowie einen gefräßigen SpyderEdge Wellenschliff aufweist. Alle anderen Merkmale sind der bewährten Manbug-Plattform treu geblieben, einschließlich des stabilen Back Locks und einem leichten, spritzgegossenen Griff aus FRN mit rutschfestem Bi-Directional Texture Muster. Mit Fangriemenöse. Ges. 10,9 cm. Kl. 4,7 cm Stärke 2,5 mm. Gew. 19 g.
Art.-Nr. 01SP1334 € 82,95

BYRD KNIFE

Byrd ist eine Marke des weltweit bekannten Herstellers Spyderco und steht für attraktive Taschenmesser mit unschlagbarem Preis-Leistungs-Verhältnis. Die soliden Messer werden von Spyderco in den USA konzipiert und entworfen, die Fertigung erfolgt anschließend in Asien. Statt dem charakteristischen runden SpyderHole sind die Messer mit einer tropfenförmigen Daumenöffnung versehen und so schon auf den ersten Blick zu erkennen.

11 | BYRD KNIFE NAND TI PLAINEDGE

Das neueste Mitglied der Byrd Familie ist das Gooney, das sich deutlich von den anderen Modellen unterscheidet. Es zeichnet sich durch seine unorthodoxe Klinge aus, welche die funktionalen Elemente des Sheepfoot-, Hawkbill- und des Reverse S-Musters vereint, um eine bemerkenswert vielseitige Schneide zu erhalten. Die von Spyderco-Mitbegründer Sal Glesser entworfene Klinge ist aus rostfreiem 9Cr14MoV-Stahl und steht mit vollem Flachschliff für eine außergewöhnliche, reibungsarme Schneidleistung. Die Klinge wird von einem stabilen Back Lock unterstützt, der in einem linerlosen Griff mit grauen, demontierbaren G10 Schalen untergebracht ist. Der Griff verfügt über einen vierfach umsetzbaren Taschenclip, der für das Tragen mit der Spitze nach oben oder mit der Spitze nach unten auf beiden Seiten des Gehäuses konfiguriert werden kann, um alle Tragevarianten zu unterstützen. Eine großzügig bemessene Fangriemenöse am Griffende rundet das Paket ab und ermöglicht die einfache Befestigung von Anhängern, Lanyards und Sicherheitsleinen. Ges. 19,6 cm. Kl. 8,8 cm Stärke 2,7 mm. Gew. 97 g.

Art.-Nr. 01SP1335 € 74,95



1 | Midgards Messer Utgard Nano
Folder Black Balance Line.
€ 149,95



NEU

2 | Midgards Messer Nordri Folder
Balance Line.
€ 148,95



NEU

3 | Midgards Messer Kattegat Brown
Balance Line.
€ 148,95



NEU

4 | Midgards Messer Hödur Tanto
Balance Line.
€ 138,95



NEU

MIDGARS MESSER

Kraftvoll in der Performance, mythisch im Design, nordisch im Charakter! Die Götter Asgards haben einzig und allein Dirk Hofmeister von Midgards Messer als würdig befunden, um sagenumwobene Klingen für die Erdenwelt zu entwerfen. Als Entsander wird der Messermacher vom Bodensee seiner Aufgabe in vollem Umfang gerecht. Seine Entwürfe sind geprägt vom Einsatz hoher Materialstärken, markanten Silhouetten und ehrfürchtigen Namen aus der nordischen Mythologie. Die Midgards Balance Line orientiert sich dabei an bestehenden Custom Entwürfen aus dem Produktportfolio und besticht durch ein ausgewogenes Preis-Leistungs-Verhältnis.

1 | MIDGARDS MESSER UTGARD NANO FOLDER BLACK BALANCE LINE – In Utgard, dem Land der Riesen und Trolle in der nordischen Mythologie, kann ein kompakter und wendiger Helfer von hohem Nutzen sein. Midgards Messer hat dies erkannt und mit dem Utgard Nano aus der Balance Line einen für die Menschenwelt stabilen und zuverlässigen Helfer geschaffen. Das Taschenmesser ist mit einer kraftstrotzenden

Klinge aus CPM-D2 ausgestattet, die über das Daumenloch öffnet und per Framelock verriegelt. Als Kontrast ist der Griff mit einem schwarzen G10 Inlay versehen. Mit Titan-Clip in Mjölmir Optik (Tip-Up/r) und Fangriemenöse. Ges. 11,5 cm. Kl. 4,6 cm. Stärke 4 mm. Gew. 90 g.
Art.-Nr. 01MG001 € 149,95

2 | MIDGARDS MESSER NORDRI FOLDER BALANCE LINE – Der Midgards Nordri Folder aus der Balance Line ist ein vielseitiges EDC-Messer zum attraktiven Preis. Die rasiermesserscharfe Klinge aus N690 ist nicht nur praktisch im Alltag, sondern zieht mit ihren aufwendig gefrästen Aussparungen die Blicke auf sich. Der Griff besteht aus rot-schwarzem G10, von dem jeder ein Unikat ist, da die Farbgebung erst beim Fräsen erkennbar wird. Ebenso im Griff integriert ist eine verdeckte Fangriemenöse in das sie den beliebten Messerschmuck einfädeln können. Daumenöffnung und Linerlock sorgen für eine intuitive Bedienung. Hergestellt wird das Messer bei Fox in Italien. Mit umsetzbarem Tip-Up Clip. Ges. 19 cm. Kl. 7,6 cm. Stärke 3,5 mm. Gew. 160 g.
Art.-Nr. 01MG002 € 148,95

3 | MIDGARDS MESSER KATTEGAT BROWN BALANCE LINE – Engelbert Czaja von Prisonplanet Messer verlässt mit diesem auf 150 Exemplare limitierten Design die alpinen Gefilde und begibt sich hinaus in die mythischen Gewässer des Kattegat, dem Meeresgebiet zwischen Dänemark und Schweden. Passend dazu präsentiert sich das gleichnamige, feststehende Messer mit seiner 14C28N Klinge nicht nur schneidfreudig, sondern auch in optischer Weise überzeugt. Seine Form erinnert an ein Wikingerschiff, das sich durch das Nordmeer kämpft. Der futuristische Griff aus braun anodisiertem Flugzeugaluminium und Carbon verleiht dem Messer dank Vollerlbauweise maximale Stabilität und die nötige Leichtfüßigkeit. Ob als EDC, Küchenmesser oder Sammlerstück – das Midgards Kattegat aus der Balance Line ist für jedes Abenteuer bereit. Mit Kydexscheide. Ges. 23 cm. Kl. 11 cm. Stärke 4 mm. Gew. 185 g.
Art.-Nr. 02MG007 € 148,95

4 | MIDGARDS MESSER HÖDUR TANTO BALANCE LINE – Inspiriert durch Hödur, dem Sohn Odins in der nordischen Mythologie, schafft Midgards Messer ein wahrhaftig mythisches

5 | Midgards Messer Utgard T V2
Balance Line.
€ 148,95



NEU

6 | Midgards Messer Bömbur Fixed
Balance Line.
€ 148,95



NEU

A
7 | Midgards Messer Little Viking
Automatic Aluminum Black.
€ 299,-



NEU

A
8 | Midgards Messer Little Viking
Automatic Ti Black.
€ 349,-



NEU

Skelettmesser. Mit seiner kompakten Größe und seinem geringen Gewicht, das unter anderem durch Aussparungen an Klinge und Griff erzielt wird, eignet es sich das feststehende Messer perfekt fürs Camping, Wandern und den alltäglichen Gebrauch. Die scharfe Tanto-Klinge aus 14C28N ermöglicht präzises Schneiden verschiedener Materialien und gewährleistet durch seinen ergonomischen Griff eine bequeme Handhabung. Mit Kydexscheide und Gürtelclip. Ges. 20 cm. Kl. 6,5 cm. Stärke 5 mm. Gew. 157 g.
Art.-Nr. 02MG008 € 138,95

5 | MIDGARDS MESSER UTGARD T V2 BALANCE LINE – Das Utgard T V2 aus der Balance Line ist ein mittelgroßes Alltagsmesser, das in unverwüsterlicher Vollerbauweise gefertigt ist und mit einer Klinge aus 14C28N sowie texturierten Griffschalen aus G10 aufwartet. Folglich liegt das feststehende Messer äußerst angenehm in der Hand und eignet sich ideal für nahezu jede Schneidarbeit für Alltag und Outdoor. Das Messer stammt aus der Kategorie "Messer von Freaks für Freaks" und wurde von Janosch Jensen aus der

Midgards Messer Facebook Gruppe entworfen. Mit Fangriemenöse und dekorativem Durchbruch in der Klinge. Ges. 22,5 cm. Kl. 11,5 cm. Stärke 5 mm. Gew. 240 g.
Art.-Nr. 02MG009 € 148,95

6 | MIDGARDS MESSER BÖMBUR FIXED BALANCE LINE – Das Bömbur Fixed aus der Balance Line kombiniert feinste Handwerkskunst mit kompromissloser Robustheit in einem praktischen Droppoint Design. Es ist zwar etwas kleiner als andere Midgards Messer, beeindruckt jedoch mit seiner sorgfältig geschliffenen Klinge aus CPM-D2 und dem rot-schwarzen Griff aus G10. Das in Vollerbauweise gefertigte Messer wird mit einer passgenauen Kydexscheide geliefert. Ges. 20 cm. Kl. 9,8 cm. Stärke 5 mm. Gew. 154 g.
Art.-Nr. 02MG010 € 148,95

7 | MIDGARDS MESSER LITTLE VIKING AUTOMATIC ALUMINUM BLACK – Inspiriert durch die nordischen Seekrieger begibt sich das imposante Midgards Little Viking Automatic auf Kaperfahrt in turbulente EDC-Gewässer. In Zusammenarbeit mit Fox Knives aus Italien

wurde das Wesen der manuellen Version in ein ehrfürchtiges Automatikmesser übertragen: wuchtig, direkt und kompromisslos. Eigens für Midgards wurde der erstklassige Hybrid Cryo Stahl von Böhler entwickelt, der in flüssigem Stickstoff gehärtet wurde und die Qualität eines Werkzeugstahls mit guter Nachschärfbarkeit und Rosttragfähigkeit vereint. Geöffnet wird der Messer per Druckknopf, verriegelt jedoch nicht, da bereits die Federkraft die Klinge an Ort und Stelle hält. Zusätzlich lässt sich durch Betätigen des Schiebereglers die Klinge im geöffneten wie im geschlossenen Zustand händisch ent- bzw. verriegeln. Wie es sich für ein Midgards Messer gehört, ist die Klingienstärke stark dimensioniert, womit auch anspruchsvolle Schneidaufgaben ihren Schrecken verlieren. Dazu passend ist der Griff aus Aluminium ein regelrechter Handschmeichler. Mit Fangriemenöse. Ges. 20 cm. Kl. 8,5 cm. Stärke 6 mm. Gew. 190 g.
Art.-Nr. 01MG003 € 299,-

8 | MIDGARDS MESSER LITTLE VIKING AUTOMATIC TI BLACK – Variante von Pos. 7 mit Griff aus Titan. Ges. 20 cm. Kl. 8,5 cm. Stärke 6 mm. Gew. 230 g.
Art.-Nr. 01MG004 € 349,-

A Achtung: Springmesser. Abgabe nur an berechnigte Personen, s. S. 5.

1 | Manly Patriot Black D2.
€ 61,95



2 | Manly Patriot Guayacan D2.
€ 79,95



3 | Manly Patriot RWL 34
G10 Black.
€ 111,95



4 | Manly Patriot RWL34
G10 Orange.
€ 116,95



Weitere Klingenstähle
online erhältlich unter
www.boker.de

MANLY

Die junge Marke Manly hat mit dem komplett in Bulgarien hergestellten Modell Comrade ein überzeugendes Konzept umgesetzt, das als durchweg gelungener Einstand auf dem Messermarkt betrachtet werden kann. Manly verarbeitet hochwertige Materialien in Handarbeit zu funktionalen und stabilen Taschenmessern.

1 – 4 | MANLY PATRIOT SERIE

Mit dem Patriot stellt Manly quasi die feststehende Variante des erfolgreichen Comrade-Klappmessers vor. Bei ähnlichen Abmessungen ist das Patriot daher vor allem als kompakter und führiger Begleiter im Alltag oder als handliches Jagd- und Outdoormesser die perfekte Wahl. Bei zwei verschiedenen Stahlsorten und unterschiedlichen Griffvarianten sowie dem ausgezeichneten Preis-Leistungs-Verhältnis findet sicher jeder sein Patriot. Satinierte Klinge. Lieferung mit Kydexscheide. Ges. 21 cm. Kl. 9,1 cm. Stärke 4 mm. Gew. 126 g. Erhältlich in folgenden Versionen:

1 | MANLY PATRIOT BLACK D2

Mit schwarzer G10-Beschalung und D2-Klinge.
Art.-Nr. 02ML001 € 61,95

2 | MANLY PATRIOT GUAYACAN D2

Die Böker-exklusive Version des Manly Patriot ist mit einer Beschalung aus dem robusten und fein gemaserten Guayacan-Ebenholz ausgestattet. Die Klinge besteht aus D2 und ist vielfältig einsetzbar. So ist das Manly Patriot im Alltag ein genauso wertvoller Begleiter wie im Outdoor-Einsatz oder auf der Jagd. Lieferung mit Kydexscheide und Gürteladapter. Ges. 20,2 cm. Kl. 9 cm. Stärke 3,8 mm. Gew. 110 g.
Art.-Nr. 02ML010 € 79,95

3 | MANLY PATRIOT RWL 34 G10 BLACK

Mit schwarzer G10-Beschalung und RWL 34 als Klingenstahl.
Art.-Nr. 02ML035 € 111,95

4 | MANLY PATRIOT RWL34 G10 ORANGE

Mit oranger G10-Beschalung und RWL 34 als Klingenstahl.
Art.-Nr. 02ML028 € 116,95

5 | MANLY BLAZE D2 WALNUT

Das Manly Blaze Walnut ist ein stabiles Jagd- und Outdoormesser, das mit einer eleganten Linienführung und hohen Vielseitigkeit begeistert. Die Vollerlkonstruktion aus D2 ist mit konturierten Griffschalen aus hochwertigem Walnussholz versehen, die angenehm in der Hand liegen und dem Messer eine klassische Anmutung verleihen. Die Zeigefingermulde und die Riffelungen im Bereich der Daumenaufgabe sorgen zusätzlich für noch mehr Sicherheit beim Schneiden. Mit hochwertiger Köcherscheide aus Leder. Ges. 24,5 cm. Kl. 11,9 cm. Stärke 4 mm. Gew. 210 g.
Art.-Nr. 02ML012 € 83,95

6 | MANLY PEAK RWL 34 G10 TOXIC TWO HAND

Das Manly Peak ist ein vielfältiges Taschenmesser für den Alltag, das in zahlreichen unterschiedlichen Varianten erhältlich ist. Die satinierte Klinge dieser Ausführung wird aus RWL 34 gefertigt und verzichtet auf eine Öffnungshilfe. Die Verriegelung übernimmt ein stabiler Backlock. Die rutschfesten Griffschalen bestehen aus texturiertem zweifarbigen G10 in Schwarz und Grün. Der umsetzbare Clip (Tip-Up/+-) ermöglicht das Tragen für Links- wie auch Rechtshänder. Ges. 22 cm. Kl. 9,4 cm. Stärke 3 mm. Gew. 115 g.
Art.-Nr. 01ML094 € 83,95

5 | Manly Blaze D2 Walnut.
€ 83,95



6 | Manly Peak RWL 34
G10 Toxic Two Hand.
€ 83,95



7 | Manly Peak D2
Black Two Hand.
€ 52,95



8 | Manly Wasp Orange
14C28N.
€ 49,95



9 | Manly Comrade
CPM-S-90V Black.
€ 100,95



7 | MANLY PEAK D2 BLACK TWO HAND

Variante von Pos. 6 mit satiniertes Klinge aus D2 und rutschfesten Griffschalen aus texturiertem schwarzen G10. Ges. 22 cm. Kl. 9,4 cm. Stärke 3 mm. Gew. 115 g.
Art.-Nr. 01ML020 € 52,95

8 | MANLY WASP ORANGE 14C28N

Mit dem Wasp verpflichtet sich Manly ganz ihrer Philosophie, dem Anwender ein alltagstaugliches Messer, gefertigt aus erstklassigen Materialien und mit einem unschlagbaren Preis-Leistungs-verhältnis zu bieten. So besitzt das Wasp Griffschalen aus solidem G10 und einen umsetzbaren

Deep-Carry-Clip (Tip-Up/+)r). Die satinierte Klinge mit Nagelhau wird aus 14C28N gefertigt. Sie wird durch Federdruck offengehalten (Slip-joint) und besitzt die bereits aus dem Comrade bekannte Rastenstufung im Klingengang, wobei diese beim Wasp weniger stark ausgeprägt ist, aber dennoch eine wirksame zusätzliche Sicherheit gegen unbeabsichtigtes Einklappen darstellt. So ist das Wasp ein praktischer Begleiter im Alltag, der einen Meilenstein in dieser Preisklasse setzt. Ges. 17,4 cm. Kl. 7,1 cm. Stärke 2,8 mm. Gew. 75 g.

Art.-Nr. 01ML068 € 49,95

9 | MANLY COMRADE CPM-S-90V BLACK

Mit dem Modell Comrade hat Manly aus Bulgarien bereits eindrucksvoll bewiesen, dass ein hochwertiges Taschenmesser aus europäischer Fertigung nicht kostspielig sein muss. Die beliebte Comrade-Serie von Manly ist standardmäßig mit dem schon sehr leistungsfähigen D2 als Klingens-tahl ausgestattet. Eine nochmalige Steigerung stellt die Verwendung des pulvermetallurgischen CPM-S-90V dar, der hinsichtlich der Schnitthaltig-keit keine Wünsche offenlässt. Die G10-Beschalung ist plan ausgeführt und mit einer rutschfesten Struktur versehen. Kräftiger, Manly-typischer Slip-joint mit 4 Rastungen. Ges. 20,5 cm. Kl. 9 cm. Stärke 2,9 mm. Gew. 116 g.

Art.-Nr. 01ML041 € 100,95



1 | Viper Twin Titanium CF Gold.
€ 236,-



2 | Viper Oniro CF Dark Matter Gold.
€ 240,-



3 | Viper Handy Micarta Green.
€ 191,95



4 | Viper Handy Dark Canvas Micarta Green.
€ 199,95



VIPER

Der im norditalienischen Maniago beheimatete Messerhersteller ist bekannt für seine edlen Gentleman-Taschenmesser aus hochwertigsten Materialien, überrascht aber auch mit einer breiten Palette an taktischen Foldern, Einsatz- und Jagdmessern. In einer Kombination von traditionellem Handwerk im wörtlichen Sinn bis hin zu modernster CNC-Technik bietet Viper ein breitgefächertes Spektrum an speziellen Fertigkeiten im Umgang mit den verschiedensten Materialien, um diese einzigartigen Messer in ihrer ganzen Bandbreite fertigen zu können. So ist insbesondere die extrem fortschrittliche Verarbeitung von Kohlefaser als Griffmaterial in der Messerwelt unseres Wissens ohne Beispiel. Uns von Böker hat gerade diese harmonische Synthese aus Tradition und High-Tech begeistert, ist sie doch unserer eigenen, in über 150 Jahren gewachsenen Manufaktur in diesem Aspekt sehr ähnlich.

1 | VIPER TWIN TITANIUM CF GOLD

Zwei Griffmaterialien-eine Einheit. Das Viper Twin überzeugt als modernes Slipjoint Messer auf ganzer Linie. Die Klinge aus Böhler M390 öffnet klassisch per Nagelhau und verriegelt nicht. Die gold durchsetzten Carbon Griffschalen sind auf dem Titankörper eingefasst und verleihen dem Taschenmesser einen unverkennbaren Look. Mit Fangriemenöse und hochwertigem Lederetui. Ges. 17,6 cm. Kl. 7,7 cm. Stärke 3 mm. Gew. 88 g.
Art.-Nr. 01VP394 € 236,-

2 | VIPER ONIRO CF DARK MATTER GOLD

Denis Simonutti präsentiert mit dem Viper Oniro ein Schmankerl aus dem obersten Regal. Ausgestattet mit einer bauchigen Klinge aus

pulvermetallurgischem CPM MagnaCut, scheut das Taschenmesser selbst schwierige Schneid- aufgaben nicht. Kartons, Verpackungen oder das Schnitzen von Holz bereiten dem Oniro keinerlei Probleme. Geöffnet wird das Klappmesser über den Daumenpin, wohingegen der Crossbar Lock die kugelgelagerte Klinge intuitiv verriegelt. Die geschwungenen, gold melierten Griffschalen aus Carbon bieten der Hand eine stilvolle Komfortzone und sicheren Halt bei jeder Anwendung. Mit Titanclip (Tip-Up/r). Ges. 18,3 cm. Kl. 8,1 cm. Stärke 4 mm. Gew. 108 g.

Art.-Nr. 01VP454 € 240,-

3 | VIPER HANDY MICARTA GREEN

Dass ein feststehendes Messer alles andere als sperrig sein muss, beweist das Viper Handy. Gemacht für anspruchsvolle Schneidaufgaben, gleitet das handliche Messer dank kraftvoller Klinge aus MagnaCut nahezu mühelos durch Kartons oder Verpackungen. Vollerlbaumweise, Jimpings an der Daumenaufgabe sowie die ergonomischen Griffschalen aus grünem Micarta liefern die nötige Stabilität sowie Arbeitssicherheit. Mit Fangriemenöse und passgenauer Kydexscheide. Ges. 18 cm. Kl. 8,2 cm. Stärke 4 mm. Gew. 240 g.

Art.-Nr. 02VP161 € 191,95

4 | VIPER HANDY DARK CANVAS MICARTA GREEN

– Variante von Pos. 3 mit schwarz beschichteter Klinge aus MagnaCut und Griffschalen aus grünem Micarta. Ges. 18 cm. Kl. 8,4 cm. Stärke 4 mm. Gew. 115 g.

Art.-Nr. 02VP167 € 199,95

5 | VIPER MIRROR 1 G10 IVORY

Reduziert auf das Wesentliche, gemacht für wesentlich mehr! Das Mirror 1 von Igor Bortolussi verleiht dem Alltag die nötige Portion Abenteuer als zuverlässiger Partner für Bushcrafting, Camping und die kleinen täglichen Aufgaben. Das feststehende Messer mit Droppoint-Klinge aus M390 lässt beim Schneiden von Kartons bis hin zu kleinen Ästen die Leichtigkeit des Seins erkennen. Diese setzt sich in den schlanken Linien fort, die im ergonomischen Griff aus cremefarbenem G10 Ausdruck finden. Dank Vollerl garantiert das Messer Stabilität und eine sichere Handhabung. Lieferung mit Lederscheide mit magnetischem Clip. Ges. 17,6 cm. Kl. 7,9 cm. Stärke 3 mm. Gew. 95 g.

Art.-Nr. 02VP186 € 179,95

6 | VIPER KATLA DAMASCUS MARBELED CF

Das Viper Katla wurde nach einem der aktivsten Vulkane in Island benannt. Demnach war es nur folgerichtig, dass sich der preisgekrönte skandinavische Designer Jesper Voxnaes der Sache annahm und ein temperamentvolles Messer mit hoher Funktionalität entwarf. Die Droppoint Klinge aus rostfreiem Damast ist hochfest und ideal für schwierige Arbeiten geeignet. Der hochwertige Griff aus Carbon liegt perfekt in der Hand verfügt über einen CNC gefrästen Backspacer aus Damast mit stabiler Fangriemenöse. Wahlweise erleichtern der praktische Flipper oder der klassische Daumenpin das Öffnen des

5 | Viper Mirror 1 G10 Ivory.
€ 179,95



6 | Viper Katla Damascus Marbeled CF.
€ 594,-



7 | Viper Hug Black Bronze Star BB.
€ 196,95



8 | Viper Sakura Bocote Santoku.
€ 117,95



9 | Viper Mathusalem Olive.
€ 196,95



Taschenmessers. Dank der sicheren Linerlock Entriegelung wird das feurige Gemüt des Viper Katla gebändigt. Der Titan Clip auf der Rückseite (Tip-Up) ermöglicht die Befestigung an der Hosentasche. Ges. 19,8 cm. Kl. 8,2 cm. Stärke 4 mm. Gew. 107 g.
Art.-Nr. 01VP417DAM € 594,-

7 | VIPER HUG BLACK BRONZE STAR BB
Einfach zum Liebhaben – das Viper Hug Bronze Star ist ein hochwertiges Slipjoint-Messer mit der richtigen Mischung aus modischem Chic und einer cleveren Materialwahl. Die schwarze Reverse Tanto-Klinge aus M390 öffnet klassisch per Nagelhau und verriegelt nicht. Geborgenheit findet sie im ergonomischen Griff aus dunkler Bronze, der mit einer sternartigen Verzierung

versehen ist und auch bei schwierigen Arbeiten sicher in der Hand liegt. Mit Fangriemenöse. Ges. 18,4 cm. Kl. 7,1 cm. Stärke 3 mm. Gew. 80 g.
Art.-Nr. 01VP371 € 196,95

8 | VIPER SAKURA BOCOTE SANTOKU
Die Küchenmesserserie Sakura ist ein gemeinsames Projekt von Viper und den dänischen Messermachern Jens Ansø und Jesper Voxnæs. Gefertigt aus dem stickstofflegierten Nitro B (58-59 HRC) und mit dreidimensional gefrästen Griffschalen aus Bocoteholz ist die Sakura-Serie optisch und haptisch ein Leckerbissen. Unterstrichen wird die edle Anmutung durch den strukturierten Übergang vom Griff zur Klinge und die Zierschrauben der Griffschalen, wodurch die Serie aus dem Einerlei gewöhnlicher Küchenmesser weit hervorsteht. Ges. 31,1 cm. Kl. 20 cm. Stärke 3 mm.
Art.-Nr. 03VP004 € 117,95

9 | VIPER MATHUSALEM OLIVE
Der Viper Mathusalem ist ein Champagnersäbel für die besonderen Anlässe im Leben. Die imposante und faszinierende Klinge aus 4034 ist bewusst nicht scharf abgezogen, der Handschutz samt Parierelement besteht aus rostfreiem Edelstahl. Der Griff ist aus einem massiven Stück fein gemasertem Olivenholz gefertigt und wird mit polierten Schrauben mit der Klinge fest und sicher verbunden. Die dekorative Griffkordel samt Quast ist passend zum warmen Holzton in dunkelgelb gehalten. Die Auslieferung erfolgt in einer dekorativen Massivholzkassette samt Echtheitszertifikat. Ges. 47 cm. Kl. 33 cm. Stärke 4 mm. Gew. 485 g.
Art.-Nr. 09VP004 € 196,95

1 | Fox Knives Uro Folder Micarta OD Green.
€ 211,-

NEU



2 | Fox Knives Uro Folder G10 Black.
€ 181,95

NEU



3 | Fox Knives Uro Fixed Micarta OD Green.
€ 299,-

NEU



4 | Fox Knives Uro Fixed G10 Black.
€ 303,-

NEU



FOX KNIVES

Vor über 40 Jahren gründete Oreste Frati die Fox Coltellerie, die wir heute unter Fox Knives kennen. Nach vielen gesammelten Erfahrungen sowohl in der Fertigung wie auch im Vertrieb gründete er 1977 sein Unternehmen, das seitdem als Familienbetrieb geführt wird. Die große Innovationsfreude, durch die immer wieder neue Materialien und Techniken getestet und eingeführt wurden, hat Fox zu einem der Marktführer der Messerindustrie gemacht. So stellt neben der Fertigung traditioneller und eleganter Messer die Konzeption modernster Einsatzmesser für Polizei und Militär ein wichtiges Standbein von Fox Knives dar. Die Zertifizierung als offizieller NATO-Lieferant zeugt von der Ernsthaftigkeit, mit der Fox Knives auch diese Richtung verfolgt und mit der Sparte FKMD vervollkommen hat. So bietet Fox für so ziemlich jeden Geschmack und jeden Einsatzzweck das passende Messer.

1 | FOX KNIVES URO FOLDER MICARTA OD GREEN – Ein taktischer Folder ganz nach dem Geschmack eingefleischter Fox Knives Fans – und die es noch werden wollen. Im Zentrum steht die wuchtige Niolox Klinge, die mit einer schwarzen Beschichtung im Used-Look ausgestattet ist und schwierige Anwendungsgebiete ihr Eigen nennt. In Sachen Öffnen zeigt sich das Taschenmesser mit Flipper und der markanten Hohlkehle durchaus flexibel. Fingerschutz sowie die Daumenauflage

weisen darauf hin, dass es das Uro auch bei kraftvollen Schnitten ernst meint. Im maschenartig texturierten Griff aus grünem Micarta ist der Liner Lock untergebracht, der die Klinge zuverlässig verriegelt. Mit Fangriemenöse und umsetzbarem Tip-Up Clip. Ges. 21,5 cm. Kl. 8,5 cm. Stärke 4 mm. Gew. 240 g.

Art.-Nr. 01FX1117 € 211,-

2 | FOX KNIVES URO FOLDER G10 BLACK Variante von Pos. 1 mit schwarz beschichteter Niolox Klinge und texturierten Griff aus schwarzem G10. Ges. 21,5 cm. Kl. 8,5 cm. Stärke 4 mm. Gew. 240 g.

Art.-Nr. 01FX1118 € 181,95

3 | FOX KNIVES URO FIXED MICARTA OD GREEN – Auch in der feststehenden Variante zieht das gemeinsam mit Wander Tactical entwickelte Fox Uro Messerfans in seinen Bann. Die wuchtige Niolox Klinge mit schwarzer Beschichtung im Used Look macht das Messer zur idealen Wahl für Outdoor- und Camping. Wichtige Jimpings sorgen für maximale Kontrolle selbst bei schwierigen Schnitten. Der durchgehende Erl steht für maximale Stabilität und ist mit grünem Micarta Griffschalen versehen. Mit Fangriemenöse und passgenauer Lederscheide. Ges. 29,5 cm. Kl. 15 cm. Stärke 5 mm. Gew. 420 g.

Art.-Nr. 02FX3005 € 299,-

4 | FOX KNIVES URO FIXED G10 BLACK Variante von Pos. 3 mit schwarzen G10-Griffschalen. Ges. 29,5 cm. Kl. 15 cm. Stärke 5 mm. Gew. 420 g.

Art.-Nr. 02FX3004 € 303,-

5 | FOX KNIVES KRONOS ALUMINIUM PVD BLACK – Als Sohn des Himmels und der Erde war Kronos in der griechischen Mythologie Anführer der Titanen und Vater des Zeus. Nicht weniger episch zeigt sich das gleichnamige Abbild von Fox Knives. Ausgestattet mit einer schwarz beschichteten Klinge aus pulvermetallurgischem CPM-MagnaCut, einem hochfestem Griff aus schwarzem Aluminium sowie einem Backspacer mit integrierter Fangriemenöse aus Carbon ist das Schicksal täglicher Schneidarbeiten besiegelt. Das Taschenmesser öffnet wahlweise per Flipper oder Daumenloch und verriegelt über den Frame-Lock. Blau anodisierte Elemente wie Schrauben oder der Tip-Up Clip (r) akzentuieren das Kronos in besonderer Weise. Ges. 20 cm. Kl. 9 cm. Stärke 4 mm.

Art.-Nr. 01FX1098 € 292,-

6 | FOX KNIVES KRONOS CF DARK MATTER Variante von Pos. 5 mit hochfestem Griff aus Carbon. Ges. 20 cm. Kl. 9 cm. Stärke 4 mm.

Art.-Nr. 01FX1101 € 324,-

5 | Fox Knives Kronos Aluminium PVD Black.
€ 292,-



6 | Fox Knives Kronos
CF Dark Matter.
€ 324,-



7 | Fox Knives Kronos Aluminium
Anodized Brown.
€ 288,-



8 | Fox Knives Original Gangster
Micarta Black.
€ 231,-



9 | Fox Knives Karambit
599 XT.
€ 157,95



7 | FOX KNIVES KRONOS ALUMINIUM ANODIZED BROWN – Variante von Pos. 5 mit unbeschichteter Klinge aus pulvermetallurgischem CPM-MagnaCut und einem hochfestem Griff aus braunem Aluminium. Ges. 20 cm. Kl. 9 cm. Stärke 4 mm.
Art.-Nr. 01FX1099 € 288,-

8 | FOX KNIVES ORIGINAL GANGSTER MICARTA BLACK – Ein Schlitzohr mit Charme – so charakterisiert Bob Terzuola das Original Gangster von Fox Knives. Seine raue Seite zeigt das Messer beim Erledigen täglicher Schneidarbeiten, bei denen die satinierte

MagnaCut Klinge durch den Daumenheber geöffnet und durch den Liner Lock entriegelt wird. Der handschmeichelnde Griff aus schwarzem Micarta wird von bronzefarbenen Schrauben elegant akzentuiert. Ges. 22 cm. Kl. 9,2 cm. Stärke 4 mm. Gew. 130 g.

Art.-Nr. 01FX1084 € 231,-

9 | FOX KNIVES KARAMBIT 599 XT
Das Karambit 599 XT ist das Ergebnis einer Kooperation zwischen dem Designer Lad Mandiola und Fox Knives aus Italien. Die Arbeitsmesser mit Ring am Griffende wurden bereits seit dem 11. Jahrhundert in Südostasien verwendet. Der Ring erlaubt ein freihändiges

Arbeiten mit dem Messer, ohne es dabei aus der Hand legen zu müssen und verringert die Verlustgefahr. Die Klinge des 599 XT wird aus N690 gefertigt und ist schwarz beschichtet. Sie wird per Wave-Opener geöffnet und von einem Linerlock arretiert. Eine zusätzliche Verriegelung erhöht zudem die Arbeitssicherheit. Die Griffschalen bestehen aus rutschfestem schwarzen G10. Mit Glasbrecher und umsetzbarem Clip (Tip-Up/!+r). Ges. 17,5 cm. Kl. 6,5 cm. Stärke 3 mm. Gew. 125 g.
Art.-Nr. 01FX840 € 157,95

1 | Fox Knives Metamorphosis
 Wharncliffe M390 Al Green & Orange.
 € 261,-



2 | Fox Knives Jupiter Titanium
 Malachite Damascus.
 € 894,-



3 | Fox Knives Jupiter Titanium Blue.
 € 585,-



4 | Fox Knives Vulpis 130 TI.
 € 39,95



5 | Fox Knives Vulpis 130 OT.
 € 34,95



6 | Fox Knives Vulpis 130 Grenade
 Pattern Titanium.
 € 52,95



**1 | FOX KNIVES METAMORPHOSIS
 WHARNCLIFFE M390 AL GREEN & ORANGE**

Innovativ und facettenreich – so lautet das Credo des Fox Knives Metamorphosis. Herzstück ist der atemberaubende Radius Lock, der die Wharncliffe-Klinge aus M390 in einer Halbkreis-Bewegung öffnet und entriegelt. Abgerundet wird der elegante Charakter durch den Griff aus grünem Aluminium mit orangefarbenen Backen aus. Mit Tip-Up Clip (r). Ges. 20 cm. Kl. 8,5 cm. Stärke 4 mm. Gew. 125 g.
Art.-Nr. 01FX1082 € 261,-

**2 | FOX KNIVES JUPITER TITANIUM
 MALACHITE DAMASCUS**

– Der Messer-Orbit von Fox Knives wird um ein außergewöhnliches Modell erweitert. Denis Simonutti schickt mit dem Jupiter ein weiteres, begehrenswertes Messer mit dem durchdachten Radius Lock in die Umlaufbahn. Dabei wandert der Daumenpin halbkreisförmig im vorderen Griffstück zum Öffnen sowie als Button Lock zur Entriegelung umher. Gegen ein versehentliches Betätigen erhält der Radius Lock Unterstützung von einem zusätzlichen Schieberiegel. Für eine beeindruckende Schneidleistung sorgt die Klinge aus schwerelosem Hakkapella Damast, während der Titangriff mit schillernd grüner Malachit-Einlage staunende Blicke hinterlässt. Einziger der Tip-Up Clip (r) sowie die Fangriemenöse können der Gravitation des Taschenmessers Herr werden. Ges. 19,5 cm. Kl. 7,8 cm. Stärke 4 mm. Gew. 147 g.
Art.-Nr. 01FX1058DAM € 894,-

3 | FOX KNIVES JUPITER TITANIUM BLUE

Variante von Pos. 2 mit Klinge aus M390 und Titangriff mit blauen Griffelagen und Schrauben. Ges. 19,5 cm. Kl. 7,8 cm. Stärke 4 mm. Gew. 152 g.
Art.-Nr. 01FX1061 € 585,-

4 | FOX KNIVES VULPIS 130 TI

Mit Weisheit, List und einer Wharncliffe-Klinge aus M390 legt sich das Fox Vulpis für den Verzehr von täglichen Schneidarbeiten auf die Lauer. Das Slipjoint-Messer verriegelt nicht und öffnet klassisch per Nagelhau, welcher als Klingendurchbruch ausgeprägt ist. Moderne Akzente kommen beim Fuchs (lat. Vulpis) im anmutenden Griff aus Titan sowie der praktischen Fangriemenöse zur Befestigung von Lanyards stimmig zum Ausdruck. Ges. 13,3 cm. Kl. 5,5 cm. Stärke 2 mm. Gew. 35 g.

Art.-Nr. 01FX1001 € 39,95

5 | FOX KNIVES VULPIS 130 OT

Variante von Pos. 4 mit Griff aus Messing.

Ges. 13,5 cm. Kl. 5,5 cm. Stärke 2 mm. Gew. 55 g.

Art.-Nr. 01FX1086 € 34,95

6 | FOX KNIVES VULPIS 130 GRENADE PATTERN TITANIUM

Variante von Pos. 4 mit Wharncliffe-Klinge aus M390 und anmutendem Griff aus Titan mit Grenade Pattern Textur.

Ges. 13,5 cm. Kl. 5,5 cm. Stärke 2 mm. Gew. 30 g.

Art.-Nr. 01FX1106 € 52,95

7 | FOX KNIVES VULPIS 130-F3 GRENADE PATTERN ALUMINIUM GREEN

Mit Weisheit und List legt sich das Fox Vulpis Multitool für den Verzehr täglicher Aufgaben auf die Lauer. Das Multifunktionswerkzeug besitzt zwar keine Hauptklinge, dafür aber eine vielseitige Schere, einen Flaschenöffner sowie ein Hebelwerkzeug. Das Taschenmesser-ähnliche Tool verriegelt nicht und öffnet klassisch per Nagelhau, welcher als Klingendurchbruch ausgeprägt ist. Modern und stimmig zeigt sich beim Fuchs (lat. Vulpis) der dunkelgrüne Griff aus Aluminium, der mit einer Grenade Pattern Textur für optimalen Halt und einen einzigartigen Look ausgestattet ist.

Ges. 12 cm. Gew. 42 mm.

Art.-Nr. 01FX1112 € 47,95

8 | FOX KNIVES VULPIS 130-F3 GRENADE PATTERN ALUMINIUM RED

Variante von Pos. 7 mit rotem Griff aus Aluminium.

Ges. 12 cm. Gew. 42 mm.

Art.-Nr. 01FX1113 € 47,95

9 | FOX KNIVES VULPIS 130-F3 GRENADE PATTERN ALUMINIUM BLACK

Variante von Pos. 7 mit schwarzem Griff aus Aluminium.

Ges. 12 cm. Gew. 42 mm.

Art.-Nr. 01FX1114 € 47,95

10 | FOX KNIVES VULPIS 130-F3 GRENADE PATTERN ALUMINIUM ORANGE

Variante von Pos. 7 mit orangenem Griff aus Aluminium.

Ges. 12 cm. Gew. 42 mm.

Art.-Nr. 01FX1115 € 47,95

11 | FOX KNIVES VULPIS 130-F3 GRENADE PATTERN TITANIUM

Variante von Pos. 7 mit Griff aus Titan.

Ges. 12 cm. Gew. 45 mm.

Art.-Nr. 01FX1116 € 62,95

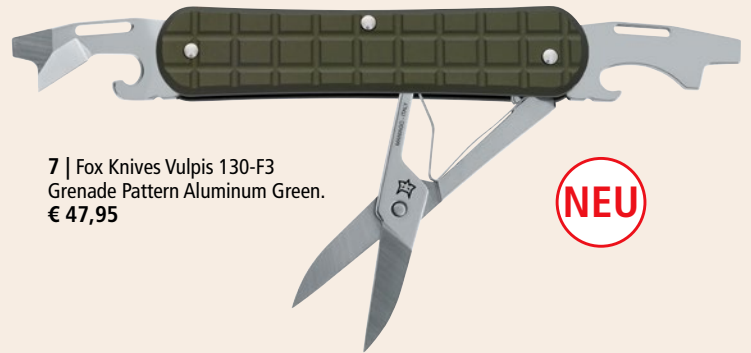

7 | Fox Knives Vulpis 130-F3
Grenade Pattern Aluminum Green.
€ 47,95

NEU

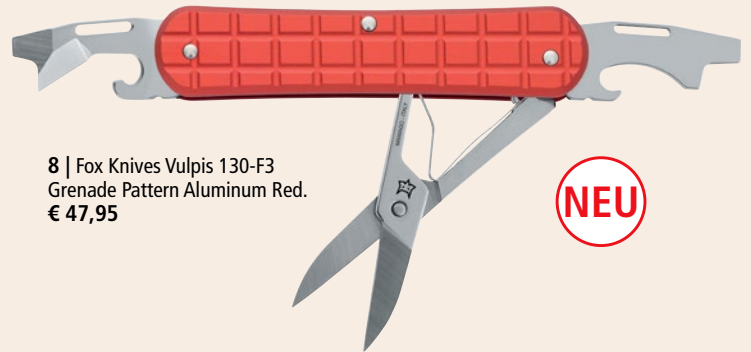

8 | Fox Knives Vulpis 130-F3
Grenade Pattern Aluminum Red.
€ 47,95

NEU



9 | Fox Knives Vulpis 130-F3
Grenade Pattern Aluminum Black.
€ 47,95

NEU

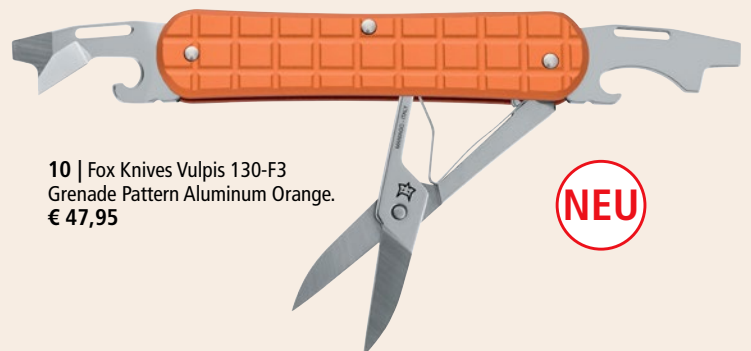

10 | Fox Knives Vulpis 130-F3
Grenade Pattern Aluminum Orange.
€ 47,95

NEU

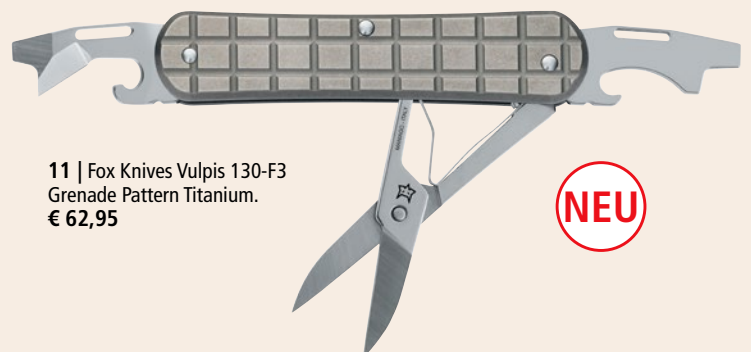

11 | Fox Knives Vulpis 130-F3
Grenade Pattern Titanium.
€ 62,95

NEU

1 | Fox Knives Venatores
7 in 1 Multitool Stag.
€ 142,95



2 | Fox Knives Venator 8
in 1 Multitool Deer Horn.
€ 163,95



1 | **FOX KNIVES VENATORES 7 IN 1 MULTITOOL STAG** – Das klassische Multifunktions-Taschenmesser ist unverzichtbar für den Alltag und kommt mit edlen Griffschalen aus Hirschhorn. Neben der Hauptklinge aus M390 enthält das Taschenmesser eine kleine Klinge, eine Schere, einen Kapselheber, eine Stechahle, ein Korkenzieher sowie einen Dosenöffner. Der Nagelhaut zum Öffnen des Messers sowie der Slipjoint-Mechanismus runden das klassische Gesamtbild ab. Mit hochwertigem Lederetui. Gew. 128 g.
Art.-Nr. 01FX1088 € 142,95

2 | **FOX KNIVES VENATOR 8 IN 1 MULTITOOL DEER HORN** – Variante von Pos. 1. Neben der Hauptklinge aus M390 enthält das Taschenmesser eine kleine Klinge, eine Säge, einen Kapselheber, eine Stechahle, ein Korkenzieher, eine Schere sowie einen Dosenöffner. Ges. 17,2 cm.
Art.-Nr. 01FX999 € 163,95

3 | **FOX KNIVES MULTI POCKET KNIFE DEER 6** Variante von Pos. 1. Neben der Hauptklinge aus M390 enthält das Taschenmesser eine kleine Klinge, einen Kapselheber, eine Stechahle, ein Korkenzieher sowie einen Dosenöffner. Ges. 17,2 cm.
Art.-Nr. 01FX959 € 132,95

4 | **FOX KNIVES EUROPEAN HUNTER 610/11** Ganz klassisch kommt der European Hunter 610/11 daher, dessen Griffe aus gepressten Lederlingen besteht, der auch bei Nässe oder Kälte mit einem satten Grip aufwartet. Der Edelstahlknäufel am Griffende und das ebenfalls aus Edelstahl gefertigte Parielement unterstützen die sichere Handhabung des Fahrtenmessers. Zur Gewährleistung ausgezeichneter Schneideigenschaften bleibt die Klingestärke moderat. So eignet sich der European Hunter auch als traditionelle Pfadfinder- und Fahrtenmesser. Die Auslieferung erfolgt mit einer klassischen Lederscheide. Ges. 22 cm. Kl. 11,5 cm. Stärke 3 mm. Gew. 105 g.
Art.-Nr. 02FX044 € 51,95



5 | **FOX KNIVES RYU MICARTA GREEN** In Anlehnung an die taktischen feststehenden Messer aus Japan präsentiert Fox das Ryu Micarta Green. Die Klinge aus Niolox ist mit einem Stone-wash Finish versehen und erleichtert schwierige Arbeiten durch die geriffelte Daumenauflage am Klingenträger. Der Griff aus Micarta ist sowohl ergonomisch geformt als auch texturiert, so dass das Messer stets sicher in der Hand liegt. Mit Fangriemenöse. Ges. 27 cm. Kl. 13,5 cm. Stärke 5 mm. Gew. 225 g.
Art.-Nr. 02FX745 € 186,95

6 | **FOX KNIVES FX-140XL MB** Das Fox FX-140 XL MB wurde für den kompromisslosen Outdoor Einsatz konzipiert. Aufgaben im Unterholz erledigt das feststehende Messer mit Leichtigkeit. Die Klinge aus Niolox ist mit einem edlen Satin Finish versehen und mündet formschön in den ergonomischen Griff aus Micarta. Auffällig sind die drei Löcher im Griff, welche diverse Befestigungsvarianten des Messers ermöglichen. Mit Lederscheide. Ges. 31,5 cm. Kl. 18,5 cm. Stärke 5 mm. Gew. 370 g.
Art.-Nr. 02FX749 € 254,-

7 | **FOX KNIVES VELENO ALL BLACK** Mit toxischer Schönheit lähmt das taktische Veleno (ital. Gift) Messerfreunde und Sammler

3 | Fox Knives Multi
Pocket Knife Deer 6.
€ 132,95

aus aller Welt. Die beidseitig abgezogene, mit partiellem Wellenschliff versehene Klinge aus N690 ist in ihrer Art äußerst vielseitig und erlaubt vom Kappen von Tauen bis zum Zerschneiden und Schnitzen kleineren Astwerks eine Menge Einsatzmöglichkeiten. Der Griff aus leichtem Aluminium ist mit einem Handschutz zur sicheren Anwendung versehen. Das vom Applegate Fairbairn Dolch inspirierte Einsatzmesser wird mit einer hochwertigen Lederscheide ausgeliefert. Ges. 30 cm. Kl. 17,1 cm. Stärke 6 mm. Gew. 223 g.
Art.-Nr. 02FX180 € 344,-

8 | **FOX KNIVES SCIABOLA DEL SOMMELIER NICKEL** – Der besonders hochwertige Champagnersäbel von Fox wird originalgetreu in der bekannten Schneidwarenmanufaktur in Maniago/Italien gefertigt. Die Klinge besteht aus rostfreiem T5MoV-Edelstahl. Besonders aufwendig gestaltet sich die robuste und trotzdem wertvolle Verarbeitung und Verzierung des Griffs. Dieser Champagnersäbel ist sicherlich allen festlichen Herausforderungen gewachsen. Die Auslieferung erfolgt in einer edlen Holzverpackung mit Dekorationsständer. Ges. 53 cm. Kl. 40 cm. Stärke 5 mm. Gew. 780 g.
Art.-Nr. 09FX2006 € 196,95

9 | **FOX KNIVES SCIABOLA DEL SOMMELIER BRONZE** – Variante von Pos. 8 mit schwarzer Klinge und bronzefarbenem Griff. Ges. 53 cm. Kl. 40 cm. Stärke 5 mm. Gew. 780 g.
Art.-Nr. 09FX2007 € 196,95

4 | Fox Knives European Hunter 610/11.
€ 51,95



5 | Fox Knives Ryu Micarta Green.
€ 186,95



6 | Fox Knives FX-140XL MB.
€ 254,-



7 | Fox Knives Veleno All Black.
€ 344,-



8 | Fox Knives Sciabola del Sommelier Nickel.
€ 196,95

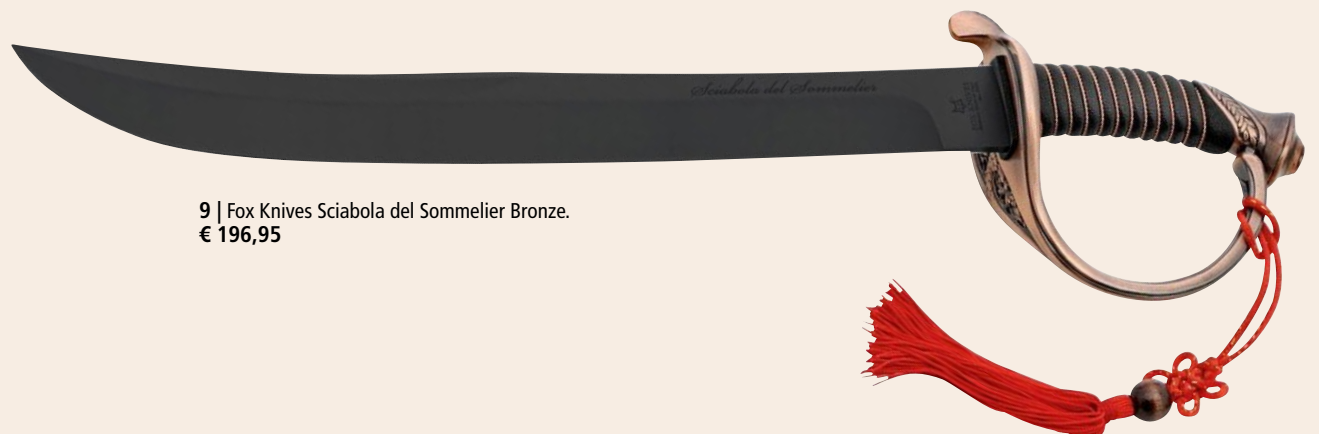

9 | Fox Knives Sciabola del Sommelier Bronze.
€ 196,95

1 | FKMD Folding Karambit.
€ 149,95



2 | FKMD Meskwaki Tracker Micarta.
€ 288,-
Gesamtlänge: 31 cm.



3 | FKMD Bellum Daga.
€ 369,-
Gesamtlänge: 32,4 cm.



4 | FKMD Stealth Carbon Titanium Tanto.
€ 632,-
Gesamtlänge: 31,5 cm.



FKMD

Fox Knives Military Division (FKMD) ist eine Spezialabteilung von Fox Knives, die 2005 gegründet wurde. Das Produktprogramm konzentriert sich auf Einsatzwerkzeuge, die auf die speziellen Anforderungen von Polizei, Militär und Rettungsdiensten abgestimmt sind. Seit seiner Gründung ist FKMD offizieller NATO-Ausrüster und arbeitet sehr eng mit Eliteverbänden weltweit zusammen. Maßgeblich bei der Konzeption der FKMD Messer sind höchste Belastbarkeit, Zuverlässigkeit und Funktionssicherheit unter allen nur erdenklichen Einsatzbedingungen.

1 | FKMD FOLDING KARAMBIT

Das Karambit ist ein Arbeitsmesser, die sichelförmige Klinge kommt selbst heutzutage noch bei Fischermessern oder den Gärtnerhippen zum Einsatz. Der Ring am Griffende erlaubt ein freihändiges Arbeiten mit dem Messer, ohne es dabei aus der Hand legen zu müssen und verringert zudem die Verlustgefahr. Ernest Emerson war ein Vorreiter für die Renaissance dieses Messertyps. Von ihm stammt auch das Patent des sogenannten Emerson Wave, einem kleinen Haken am Klingenrücken, der es erlaubt, die Klinge beim Ziehen aus der Hosentasche gleichzeitig zu öffnen. Die Klinge des FKMD Folding Karambit wird aus N690 gefertigt und ist mit einer schwarzen Beschichtung versehen. Sie wird per Daumenöffnung oder Emerson Wave geöffnet und von einem stabilen Linerlock zuverlässig arretiert. Die Griffschalen bestehen aus strukturiertem G10 und liegen dank der ergonomischen Formgebung

stets sicher in der Hand. Mit Clip (Tip-up/r). Ges. 21,5 cm. Kl. 8 cm. Stärke 3 mm. Gew. 130 g.
Art.-Nr. 01FX479 € 149,95

2 | FKMD MESKWAKI TRACKER MICARTA

Ein gewaltiges Klappmesser bietet FKMD mit der Klappversion des legendären Tracker an. Es fällt schwer, sich die Dimensionen und die Robustheit dieses Messers vorzustellen, ohne es in der Hand zu halten. Aber schon beim ersten In-die-Handnehmen wird klar, dass das Meskwaki Tracker kein Spielzeug ist. Die vorderlastige Klinge und die intelligente Griffgestaltung erlauben eine Vielzahl von Anwendungen, vom Schneiden über feinere Schneidarbeiten bis hin zum Hacken. Der Lockback kann mit einer Zusatzsicherung gesichert werden, und die ausgeklügelte Cordurascheide bietet die Möglichkeit, das Messer offen oder geschlossen zu tragen. Ein beeindruckendes Messer, das Outdoor und im Einsatz seine Vielseitigkeit und Robustheit voll ausspielt. Gestrahlte Klinge, Griffbeschaltung aus grünem Leinenmicarta. Ges. 31 cm. Kl. 13,5 cm. Stärke 5 mm. Gew. 400 g.
Art.-Nr. 01FX500 € 288,-

3 | FKMD BELLUM DAGA

Feuerholz machen, Essen zubereiten, schnitzen, hacken, graben, hämmern, hebeln – wenn Sie bei jedem dieser Einsatzbeispiele zustimmend genickt haben, dann ist der Bellum Daga definitiv das falsche Messer für Sie. Wenn Sie aber auf der Suche nach einem kompromisslosen Dolch sind, der aus seiner Bestimmung keinen Hehl macht,

dann haben Sie ihn jetzt gefunden. Die schlanke, zweischneidige Klinge mit einer Stärke von 6 mm mündet in eine nadelfeine Spitze. Der Griff mit den G10-Schalen bietet mit seiner gefrästen Struktur Grip in beiden Richtungen. Der Knauf ist als Schlagstück ausgelegt und kann ebenfalls defensiv eingesetzt werden. Hätte der Dolch eine Seele, sie wäre wahrscheinlich so schwarz wie sein Äußeres. Klingenstahl N690. Lieferung mit aufwändiger Scheide aus Kydex und Cordura für verschiedenste Trageweisen. Ges. 32,4 cm. Kl. 17,7 cm. Stärke 6 mm. Gew. 275 g.
Art.-Nr. 02FX0171100 € 369,-

4 | FKMD STEALTH CARBON TITANIUM TANTO

– Das FKMD Stealth Carbon Titanium ist in enger Zusammenarbeit mit einem hochrangigen Angehörigen einer weltweit bekannten italienischen Spezialeinheit entstanden. Der Anforderungskatalog war eindeutig formuliert: Möglichst geringes Gewicht, 100 % antimagnetisch für EOD-Einsätze (Sprengmittelentscharfung), rostfrei für maritime Operationen, und natürlich muss es als Einsatzwerkzeug auch belastbar und schnitthaltig sein. Die Wahl fiel auf eine Kombination aus BETA-Titan und Kohlefaser. Die Fulltang-Bauweise liefert die notwendige Stabilität. Der aufgeschraubte Foreprenegriff ist temperaturbeständig von 40°C bis +150°C und mit korrosionsbeständigen Aluminiumschrauben befestigt. Auslieferung inklusive einer hochwertigen Kydexscheide für unterschiedliche Trageweisen. Ges. 31,5 cm. Kl. 17 cm. Stärke 6 mm. Gew. 162 g.
Art.-Nr. 02FXSCT01B € 632,-

5 | BlackFox Atros G10 All Black.
€ 49,95



NEU

6 | BlackFox Atros Aluminum Blue.
€ 50,95



NEU

7 | BlackFox Atros Sandal Wood.
€ 49,95



NEU

8 | BlackFox Dripper
Micarta OD Green.
€ 46,95

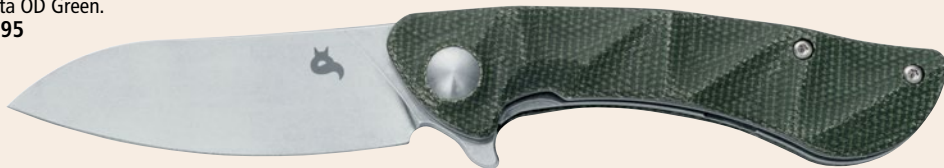

NEU

9 | BlackFox Dripper
Micarta Black.
€ 46,95



NEU

BLACKFOX

Mit BlackFox bietet Fox Knives eine große Auswahl an Modellen für die unterschiedlichsten Anwendungen, die aber eine Gemeinsamkeit auszeichnet: Ein exzellentes Preis-Leistungsverhältnis. Italienische Konstruktion, hochwertige Materialien und eine große Auswahl für jeden Einsatzzweck macht BlackFox zu einem besonders interessanten Teil des Fox-Sortimentes. So sind für den Jäger oder Outdoorfreund ebenso viele Modelle konzipiert wie für die dienstliche Nutzung oder den ganz normalen Alltag.

5 | BLACKFOX ATROS G10 ALL BLACK

Dass EDC nicht zwingend Einheitsbrei bedeuten muss, beweist BlackFox mit dem Atros in eindrucksvoller Weise: Form und Funktion koexistieren in Einklang, eine attraktive Ausstattung trifft auf zukunftsweisende Formensprache. Geöffnet wird die schwarze VG-10 Klinge über

das elliptische Daumenloch, während der markante Griff aus schwarzem G10 den diskreten Button Lock zur Entriegelung beherbergt. Mit Tip-Up Clip (r) und Fangriemenöse, welche die Form der Daumenöffnung liebevoll zitiert. Ges. 20 cm. Kl. 8,5 cm. Stärke 3 mm. Gew. 140 g.
Art.-Nr. 01FX1119 € 49,95

6 | BLACKFOX ATROS ALUMINIUM BLUE

Variante von Pos. 5 mit satiniertes VG-10 Klinge und Griff aus blauem Aluminium. Ges. 20 cm. Kl. 8,5 cm. Stärke 3 mm. Gew. 150 g.
Art.-Nr. 01FX1120 € 50,95

7 | BLACKFOX ATROS SANDAL WOOD

Variante von Pos. 5 mit satiniertes VG-10 Klinge und Griff aus Sandelholz. Ges. 20 cm. Kl. 8,5 cm. Stärke 3 mm. Gew. 140 g.
Art.-Nr. 01FX1121 € 49,95

8 | BLACKFOX DRIPPER MICARTA OD GREEN

Mit dem Dripper schickt BlackFox ein attraktives Messer in den EDC-Ring, das vor allem durch seinen konturierten Griff aus grünem Micarta auffällt, der mit zahlreichen ergonomischen Fingermulden versehen ist. Intuitiv öffnet die Sheepfoot-Klinge aus VG-10 über den Flipper, während der Liner Lock zuverlässig verriegelt. Die wuchtige Klingenschraube bringt die nötige optische Balance in das Gesamtbild des Folders. Mit Tip-Up Clip (r). Ges. 17 cm. Kl. 7 cm. Stärke 3 mm. Gew. 80 g.
Art.-Nr. 01FX1122 € 46,95

9 | BLACKFOX DRIPPER MICARTA BLACK

Variante von Pos. 8 mit konturiertem Griff aus schwarzem Micarta. Ges. 17 cm. Kl. 7 cm. Stärke 3 mm. Gew. 80 g.
Art.-Nr. 01FX1123 € 46,95

1 | Kizer Task 154CM G10 Green.
€ 66,95



2 | Kizer Militaw Titanium Fatcarbon
Purple Haze.
€ 251,-



3 | Kizer Militaw S45VN Ti-Fat Carbon.
€ 251,-



4 | Kizer Mini Mystic 154CM
PEI & Burlap Micarta.
€ 91,95



NEU

KIZER

Die noch junge Firma Kizer mit Firmensitz in Guangzhou, China, wurde im Jahr 2012 gegründet. Die Firmenphilosophie ist einfach: Mit einem extrem hohen Qualitätsanspruch hat es Kizer sich auf die Fahnen geschrieben, absolut hochwertige Messer für den täglichen Gebrauch zu fertigen, mit minimierten Toleranzen und unter Verwendung bester Materialien. Die Designs werden im eigenen Haus oder in Kooperation mit namenhaften amerikanischen Messermachern entwickelt. Durch die kostenintensive und zeitaufwändige Fertigung im Wire EDM-Verfahren (Drahterodieren) wird ein außergewöhnliches Endprodukt realisiert, das auch höchsten Ansprüchen genügt. Die hochwertigen Materialien stammen aus den USA oder aus Japan, und das ansprechende und funktionale Design machen jedes Kizer-Messer zu einem Musterbeispiel für moderne Fertigungstechnologie und funktionale Ästhetik.

1 | KIZER TASK 154CM G10 GREEN

Zählt definitiv zu Kizers Task Force – Das Kizer Task ist für jede Alltagsaufgabe gewappnet. Grund dafür ist die Sheepfoot-Klinge aus 154CM, die per Daumenpin öffnet und durch den Clutch Lock arretiert wird. Für eine angenehme Haptik sorgen die handschmeichelnden Griffschalen

aus grünem G10, die mit ihrer Ergonomie die Anpackqualitäten des Taschenmessers untermauern. Mit umsetzbarem Deep-Carry-Clip (Tip-Up). Ges. 18,4 cm. Kl. 7,7 cm. Stärke 2,8 mm. Gew. 100 g.

Art.-Nr. 01KI455 € 66,95

2 | KIZER MILITAW TITANIUM FATCARBON PURPLE HAZE

– Jonathan Style hat sich von Flügelform und Schwanzspitze eines Kolibris inspirieren lassen und übertrug dieses futuristische Design in das Kizer Militaw. Die Drop-Point-Klinge aus pulvermetallurgischem CPM-S-45VN, Daumenloch, Front-Flipper sowie minimalistischen Linien verkörpern in diesem Taschenmesser Funktion und Eleganz. Der Griff aus Titan und violett gefärbtem Fatcarbon beherrscht den diskreten, aber zuverlässigen Frame Lock. Mit Tip-Up Clip (r). Ges. 20,3 cm. Kl. 8,5 cm. Stärke 3 mm. Gew. 114 g.

Art.-Nr. 01KI424 € 251,-

3 | KIZER MILITAW S45VN TI-FAT CARBON

Variante von Pos. 2 mit Griff aus Titan und Fatcarbon. Ges. 20,3 cm. Kl. 8,5 cm. Stärke 3 mm. Gew. 114 g.

Art.-Nr. 01KI443 € 251,-

4 | KIZER MINI MYSTIC 154CM PEI & BURLAP MICARTA

– Kizers Mini Mystic bringt mit abwechslungsreichen Materialkombinationen und eleganten Linien Schwung in den EDC-Alltag. Das Taschenmesser mit schwarz beschichteter Harpoon-Klinge aus 154CM öffnet per Daumenpin und verriegelt über den intuitiven Clutch Lock. Der geschwungene Griff vereint moderne Formensprache mit mystischer Attitüde. Während die vordere Backe aus bernsteinfarbenem PEI besteht, ist der Griffkörper aus dunkelgrünem Micarta gefertigt. Mit umsetzbarem Tip-Up Clip. Ges. 19,3 cm. Kl. 8,1 cm. Stärke 3 mm.

Art.-Nr. 01KI491 € 91,95

5 | KIZER CORMORANT G10 BLACK & WHITE RETRO GAMING

– Voller Eleganz breitet der Kizer Cormorant seine schwarze Schwinge aus Nitro-V aus und geht in seinem Verbreitungsgebiet aus täglichen Schneidarbeiten auf Beutefang. Dabei setzt der EDC-Jäger auf die opulente Daumenöffnung, Frontflipper sowie den praktischen Flipper zum Öffnen der Klinge. Nahezu spielerisch fällt die Gestaltung des schwarz-weißen G10 Griffs im Gaming Retro Design aus, der mit dem Button Lock die Klinge zuverlässig sichert. Mit umsetzbarem Tip-Up Clip. Ges. 18,6 cm. Kl. 8 cm. Stärke 3 mm. Gew. 89 g.

Art.-Nr. 01KI444 € 78,95

5 | Kizer Cormorant G10 Black & White
Retro Gaming.
€ 78,95



6 | Kizer Feweed S90V Ti
Fat Carbon Toxic Storm.
€ 205,-



NEU

7 | Kizer Varatas Titanium Black.
€ 201,-



8 | Kizer Varatas 154CM PEI.
€ 91,95



9 | Kizer Varatas Nitro-V G10 All Black.
€ 78,95



6 | KIZER FEWEED S90V TI FAT CARBON TOXIC STORM – Ein moderner Folder für den gehobenen Anspruch! Das Kizer Feweed beweist mit klaren Kanten und hochwertiger Ausstattung, dass EDC durchaus abwechslungsreich sein kann. Blickfang ist der graue Titangriff, der mit einem FAT-Carbon Inlay im schillernden Muster Toxic Storm ausgestattet ist. Abgerundet wird dieser interessante Materialmix durch die grau beschichtete Klinge aus pulvermetallurgischem CPM-S-90V, die über den futuristischen Daumenpin öffnet und per Frame Lock verriegelt. Mit Tip-Up Clip (r). Ges. 18 cm. Kl. 7,6 cm. Stärke 2,8 mm. Art.-Nr. 01KI486 € 205,-

7 | KIZER VARATAS TITANIUM BLACK
Form als Ausdruck klarer Visionen – das Kizer Varatas ist nichts weniger als ein Statement aus Design, Funktion und Passion. Von atemberaubender Natur ist der CNC-gefräste Griff aus schwarzem Titan, der mit liebevollen Details aufwartet. Trianguläre Strukturen kontrastieren harmonisch zur quadratischen, blau anodisierten Klingennachsschraube und fesseln Hand und Auge gleichermaßen. Der integrierte Frame Lock sichert die schnitthaltige Klinge aus pulvermetallurgischem CPM-S-35VN, die geschmeidig weich per Daumenclip geöffnet wird. Mit umkehrbarem Tip-Up Clip aus Titan, der aus dem Vollen gefräst ist. Ges. 19,5 cm. Kl. 8,3 cm. Stärke 3,2 mm. Gew. 86 g. Art.-Nr. 01KI408 € 201,-

8 | KIZER VARATAS 154CM PEI
Variante von Pos. 7 mit schwarz beschichteter Klinge aus schnitthaltigem Nitro-V und Griff aus semitransparentem, bernsteinfarbenem PEI, der mit liebevollen Details aufwartet. Mit umkehrbarem Tip-Up Clip. Ges. 19,5 cm. Kl. 8,2 cm. Stärke 2,8 mm. Gew. 57 g. Art.-Nr. 01KI453 € 91,95

9 | KIZER VARATAS NITRO-V G10 ALL BLACK
Variante von Pos. 7 mit schwarz beschichteter Klinge aus schnitthaltigem Nitro-V und Griff aus schwarzem G10, der mit liebevollen Details aufwartet. Mit umkehrbarem Tip-Up Clip. Ges. 19,5 cm. Kl. 8,2 cm. Stärke 2,8 mm. Gew. 98 g. Art.-Nr. 01KI451 € 78,95

1 | Kizer Smolt G10 Grey Micarta Black.
€ 78,95



2 | Kizer Beaver D2 Olive Green G10.
€ 54,95



NEU

3 | Kizer Beaver Nitro-V Black Micarta & Orange G10.
€ 66,95

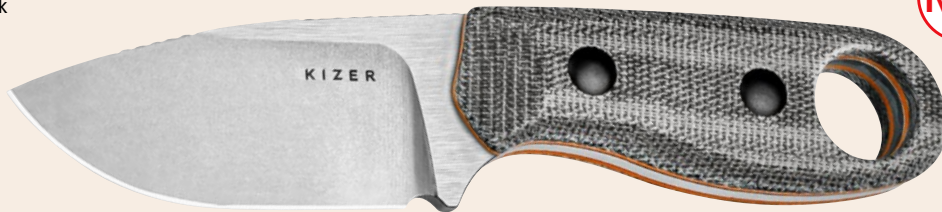

NEU

4 | Kizer Harpoon Mini PEI.
€ 78,95



5 | Kizer Muskrat 154CM Micarta Natural.
€ 66,95



1 | KIZER SMOLT G10 GREY MICARTA BLACK

Als vielseitiges Jagd- und Outdoormesser konzipiert, stattet Designer Jonathan Styles das feststehende Kizer Smolt mit einer unverwundlichen Klinge aus pulvermetallurgischem CPM-3V aus. Dank Vollerl und texturierten Griffschalen aus grauem G10 mit schwarzer Micarta Einlage vereint das Messer Stabilität mit einem geringen Gewicht. Mit Fangriemenöse und passgenauer Scheide. Ges. 16,5 cm. Kl. 7,4 cm. Stärke 3,2 mm. Gew. 90 g.

Art.-Nr. 02KI032 € 78,95

2 | KIZER BEAVER D2 OLIVE GREEN G10

Kompaktes Outdoor-Messer mit feststehender, schwarz beschichteter Klinge aus D2, Vollerl und Griffschalen aus grünem G10. Dekorative Akzente setzen die orange anodisierten Ringe an den Griffschrauben sowie die praktische, groß dimensionierte Fangriemenöse. Mit passgenauer Kydexscheide samt Gürtelclip. Ges. 15,2 cm. Kl. 7 cm. Stärke 4 mm.

Art.-Nr. 02KI045 € 54,95

3 | KIZER BEAVER NITRO-V BLACK MICARTA & ORANGE G10

Kompaktes Outdoor-Messer mit feststehender, satinierter Klinge aus Nitro-V, Vollerl und Griffschalen aus schwarzem Micarta. Dekorative Akzente setzen die orangefarbenen Liner sowie die praktische, groß dimensionierte Fangriemenöse. Mit passgenauer Kydexscheide samt Gürtelclip. Ges. 15,2 cm. Kl. 7 cm. Stärke 4 mm.

Art.-Nr. 02KI046 € 66,95

4 | KIZER HARPOON MINI PEI

Das Harpoon Mini von Kizer entstand in Zusammenarbeit mit James Buckley von Maverick Customs, der bekannt ist für seine relativ preisgünstigen und langlebigen feststehenden Messer. Besonders auffallend ist die große tropfenförmige Harpoon-Klinge aus CPM-3V Stahl, die die Proportionen und Geometrie westlicher Kochmesser fast kannibalisiert. Eine Fingermulde

im Klingenrücken bietet dem Anwender einen Platz, an dem der Finger zur Führung bei Schneidaufgaben angelegt werden kann. Die Vollerl-Bauweise verleiht zusätzliche Stabilität und Belastbarkeit, die Griffschalen bestehen aus rutschfestem PEI. Mit Fangriemenöse und Lederscheide. Ges. 16,4 cm. Kl. 7,6 cm. Stärke 3 mm.

Art.-Nr. 02KI033 € 78,95

5 | KIZER MUSKRAT 154CM MICARTA

NATURAL – Wie eine Bisamratte (engl. Muskrat) nagt sich das gleichnamige feststehende Messer durch Outdoor und Unterholz. Dank der hochfesten Vollerlbaupweise und der Klinge aus 154CM gehen Arbeiten wie das Schnitzen von Holz oder das Kappen von Seilen leicht von der Hand. Fingermulde und ergonomische Griffschalen aus Micarta sorgen bei jeder Anwendung für den nötigen Halt und Sicherheit. Mit Fangriemenöse. Ges. 15,5 cm. Kl. 8 cm. Stärke 3,5 mm. Gew. 61 g.

Art.-Nr. 02KI041 € 66,95

6 | Kizer Bulldog 154CM Micarta Black.
€ 78,95



7 | Kizer Bulldog 154 CM Aluminum
Black & Pink.
€ 91,95



8 | Kizer Mini Sheepdog
C01C Micarta Grey.
€ 85,95



9 | Kizer Momo Nitro-V Black G10
Micarta Natural.
€ 86,95



NEU

10 | Kizer Mini Momo 154CM
Aluminum & Micarta All Black.
€ 91,95



NEU

6 | KIZER BULLDOG 154CM MICARTA BLACK
Mit satinierter Sheepfoot-Klinge aus 154CM geht das Kizer Bulldog in gewohnt bissiger Manier auf tägliche Schneidaufgaben los. Geöffnet wird das Taschenmesser über den Daumenpin, während der bewährte Clutch Lock die Klinge an der kurzen Leine hält. Nahezu handzahn zeigt sich der ergonomische Griff aus Micarta, der mit den in Schwarz gehaltenen Elementen wie dem umsetzbaren Tip-Up Clip einen interessanten Kontrast setzt. Ges. 18,3 cm. Kl. 7,6 cm. Stärke 2,8 mm. Gew. 97 g.
Art.-Nr. 01KI446 € 78,95

7 | KIZER BULLDOG 154 CM ALUMINIUM BLACK & PINK – Variante von Pos. 6 mit texturiertem Griff aus Aluminium, der mit den in Bazooka Pink gehaltenen Elementen wie dem umsetzbaren Tip-Up Clip farbliche Akzente setzt. Ges. 18,3 cm. Kl. 7,6 cm. Stärke 2,8 mm. Gew. 114 g.
Art.-Nr. 01KI445 € 91,95

8 | KIZER MINI SHEEPDOG C01C MICARTA GREY – Die Mini Sheepdog Familie von Kizer erfreut sich seit jeher großer Beliebtheit und entzückt die EDC Gemeinde mit immer wieder neuen Facetten. Diese Variante überzeugt mit schwarzer Klinge aus 154CM und einem grau melierten Micartagriff. Geöffnet wird das Messer per Daumenöffnung, während der Slipjoint Mechanismus die Klinge zuverlässig hält. Mit Clip (Tip-Up/r). Ges. 15,7 cm. Kl. 6,7 cm. Stärke 2,8 mm. Gew. 90 g.
Art.-Nr. 01KI280 € 85,95

9 | KIZER MOMO NITRO-V BLACK G10 MICARTA NATURAL – Das von Vladimir Legachev entworfene Messer überzeugt mit ausgewachsene Dimensionen, so dass es auch für Menschen mit größeren Händen bequem zu greifen ist. Das Design ist von japanischen Kiridashi-Messern inspiriert, was zu einem schlanken und modischen Erscheinungsbild mit klaren Linien führt. Der Griff besteht aus einer vorderen Backe

aus G10 und einem Griffkörper aus braunem Micarta. Die Klinge aus 154CM öffnet per Flipper und verriegelt mit Hilfe des Liner Locks. Mit Tip-Up Clip (r). Ges. 23,8 cm. Kl. 10,4 cm. Stärke 3 mm.
Art.-Nr. 01KI496 € 86,95

10 | KIZER MINI MOMO 154CM ALUMINIUM & MICARTA ALL BLACK – Das von Vladimir Legachev entworfene Messer überzeugt auch in der kompakten Version mit hochwertiger Ausstattung und modernen Akzenten. Das Design ist von japanischen Kiridashi-Messern inspiriert, was zu einem schlanken und modischen Erscheinungsbild mit klaren Linien führt. Der schwarze Griff besteht aus einer vorderen Backe aus Aluminium sowie einem Griffkörper aus Micarta. Die Klinge aus 154CM öffnet per Flipper und verriegelt mit Hilfe des Liner Locks. Mit Tip-Up Clip (r). Ges. 18,7 cm. Kl. 8,1 cm. Stärke 3 mm.
Art.-Nr. 01KI494 € 91,95

1 | DMAX Chainsaw Attendant.
€ 30,95



2 | DMAX Hunting Pocket Knife Duo.
€ 47,95



3 | DMAX Backpacker.
€ 34,95



4 | DMAX Medic.
€ 34,95



DMAX

Outdoor- und Campingabende am Lagerfeuer sind eine wunderbare Möglichkeit, die Natur zu genießen und unvergessliche Erlebnisse zu schaffen. Beim Camping kann man die Schönheit der Umgebung entdecken, frische Luft atmen und dem Alltagsstress entfliehen. Das Knistern des Feuers und der warme Schein des Lagerfeuers schaffen eine gemütliche Atmosphäre, in der man sich entspannen und den Augenblick genießen kann. Damit du in jeder Outdoor-Situation Herr der Lage bist, hat die Böker Manufaktur Solingen wir gemeinsam mit DMAX, dem Männersender Nr. 1, das passende Outdoor-Equipment entwickelt.

1 | DMAX CHAINSAW ATTENDANT

Das DMAX Chainsaw Attendant ist ein unverwundlicher, robuster und griffiger Begleiter für den Kettensägenführer. Fingermulden, signalfarbener Kunststoffgriff mit Mantel aus plastischem Elastomer, massive Edelstahlplatten, ein Glasbrecher und die Sechskantaufnahme für Bits sind starke Ausstattungsmerkmale, die für sich sprechen. Die kugelgelagerte Droppoint-Klinge aus zähem und schnitthaltigem 440B-Stahl ist auch mit dicken Arbeitshandschuhen

bequem zu öffnen. Ein großer Clip rundet die Praxistauglichkeit ab. Mit schwarzer Beschichtung und bissigem Teilwellenschliff für faserige Materialien wie Schnur und Seile. Ges. 22,3 cm. Kl. 9 cm. Stärke 3,2 mm. Gew. 184 g.

Art.-Nr. 01DMAX004 € 30,95

2 | DMAX HUNTING POCKET KNIFE DUO

Der ideale Begleiter für die Jagd – das DMAX Hunting Pocket Knife Duo ist ein robustes Allzweckmesser mit Klinge und Säge aus 440C, die per Nagelhau geöffnet und mit einem Backlock arretiert werden. Der stabile Griff besteht aus leichtgewichtiger orangefarbener FRN. Ges. 19,3 cm. Kl. 8,4 cm. Gew. 138 g.

Art.-Nr. 01DMAX001 € 47,95

3 | DMAX BACKPACKER

Ein nützliches Messer für die nächste Tour. Die fein satinierte Klinge aus rostfreiem 440er Stahl ist komplett flach geschliffen für beste Schneidleistungen. Die Klinge wird durch den Linerlock arretiert. Der Griff besteht aus orangefarbenem G10. Durch den Clip und die Fangriemenöse können Sie das Messer vor Verlust sichern. Ges. 19,5 cm. Kl. 8,6 cm. Stärke 2,7 mm. Gew. 138 g.

Art.-Nr. 01DMAX002 € 34,95

4 | DMAX MEDIC

Das zuverlässige DMAX Medic ist ein stabiles Rettungsmesser, das zahlreiche praktische Funktionen vereint und im Notfall Leben retten kann. Die schwarz beschichtete robuste Klinge aus 440A mit Teilwellenschliff wird per Daumenpin geöffnet und von einem zuverlässigen Linerlock arretiert. Der orangefarbene anodisierte Griff aus Aluminium mit integriertem DMAX-Emblem liegt stets sicher in der Hand. Mit Glasbrecher, Gurtschneider und praktischem Deep-Carry-Clip (Tip-Down/r). Ges. 20,5 cm. Kl. 8,5 cm. Gew. 123 g.

Art.-Nr. 01DMAX003 € 34,95

5 | DMAX ELK HUNTER

Das DMAX Elk Hunter überzeugt mit seiner idealen Klingenslänge sowohl in der Wildnis als auch im Alltag. Optik und Funktion zeichnen das formschöne Fahrtenmesser mit rostfreier 440A-Klinge aus, die mit einem Satin-Finish versehen ist und fein ausgeschliffen wird. Die langgezogene Fehlschärfe am Klingentrücken verleiht dem Messer eine moderne Anmutung. Die stabile Vollerl-Konstruktion ist mit ergonomisch geformten orangefarbenen Griffschalen aus G10 ausgestattet. Der ausgeprägte Handschutz im Bereich der angedeuteten Backen und die tiefe Fingermulde verhindern ein ungewolltes Abrutschen auf die Klinge und erhöhen so

5 | DMAX Elk Hunter.
€ 52,95



6 | DMAX Knivgar.
€ 17,95



8 | DMAX Bit-Pen.
€ 29,95



7 | DMAX Maxigrip.
€ 38,95



die Arbeitssicherheit. Mithilfe der verstärkten Fangriemenöse am Griffende kann eine Schnur oder ein Anhänger am Messer befestigt werden. Lieferung mit praktischer Lederscheide, die durch einen Druckknopf gesichert wird und bequem am Gürtel befestigt werden kann. Ges. 22 cm. Kl. 11 cm. Stärke 3,8 mm. Gew. 283 g.
Art.-Nr. 02DMAX002 € 52,95

6 | DMAX KNIVGAR

Das DMAX ist eine kompromisslose und moderne Umsetzung der seit Jahrtausenden in der rauen nordischen Wildnis bewährten Messer der skandinavischen Sami. Es ist ein universelles Arbeitstier für den harten und rücksichtslosen Gebrauch beim Überlebenstraining, der Jagd, dem Fischen, im Handwerk oder jeder anderen denkbaren Anwendung. Die schwarz beschichtete Klinge aus rostfreiem 420A mit Teilwellenschliff ist bruchelastisch und lässt sich auch unter Feldbedingungen mit einfachen Mitteln leicht nachschärfen. Der unverwundliche signalfarbene Kunststoffgriff wird im Injection-Moulding-Verfahren untrennbar mit

der Klinge verbunden, ebenso die praktische Hammer- und Meißelfläche am Knauf. Diese erweitern das Einsatzspektrum des Messers um zahlreiche praxisnahe Aufgaben. Die einteilige Köcherscheide aus wetterfestem Kunststoff ist mit einer Gürtelschleife und einer Drainage versehen. Ges. 22,6 cm. Kl. 10,3 cm. Stärke 1,9 mm. Gew. 102 g.

Art.-Nr. 02DMAX001 € 17,95

7 | DMAX MAXIGRIP

Leistungsfähiges Multitool für den universellen Einsatz. Die ergonomischen Griffschalen aus orangem Aluminium sind auf Stahlplatinen aufgebracht und liegen dank der rutschfesten Kunststoffeinlagen auch bei Nässe optimal in der Hand. Das Multifunktionswerkzeug wiegt knapp 290 Gramm und ist geschlossen 10 Zentimeter lang. Ausgestattet ist es mit einer kurzen Klinge, einer Wellenschliffklinge, einem Kreuzschlitzschraubendreher, drei verschiedenen Schlitzschraubendrehern, einem Kapselheber,

einem Dosenöffner, einer Feile und einer Ahle. Zusätzlich ist eine LED-Lampe in den Griff integriert. Die Zangenschenkel öffnen beim Arbeiten per Federdruck, der Spitzzangenkopf ist mit einem Drahtschneider ausgestattet. Lieferung mit formstabilem Cordura-Gürtelutui. Kl. 4,9 cm. Gew. 292 g.

Art.-Nr. 09DMAX002 € 38,95

8 | DMAX BIT-PEN

Der DMAX Bit-Pen dient zwar primär als hochwertiges Schreibgerät, überzeugt aber mit einer nützlichen Zusatzfunktion. Der kurze Griffkörper wird aus leichtgewichtigem orangefarbenem Aluminium gefertigt und beherbergt einen Bithalter, der sich unter der oberen Kappe verbirgt. Absolut überzeugend ist auch der praktische Bajonett-Mechanismus, der den Bedienkomfort deutlich erhöht. Zum Schreibeinsatz muss so weder eine Kappe abgeschraubt noch die Mine herausgedreht werden. Dem nervigen Klicken nervöser Nutzer von Plastik-Kugelschreibern setzt der DMAX Bit-Pen zudem einen satten Klang des komplett aus Metall gefertigten Bajonettverschlusses entgegen. Dank des stabilen Clips bleibt der Tactical Pen stets griffbereit. Inklusive Lamy Mine M-22 und doppelseitigem Torx-Bit (T6 und T8). Ges. 11,2 cm. Gew. 55 g.

Art.-Nr. 09DMAX001 € 29,95

1 | LionSteel T5 Satin.
€ 198,95



2 | LionSteel T5 Stonewash.
€ 216,-



3 | LionSteel M5 Santos Wood.
€ 179,95



4 | LionSteel T6 Micarta Green.
€ 330,-



LIONSTEEL

Den in zweiter Generation familiengeführten Hersteller LionSteel aus der italienischen Messerstadt Maniago kann man aktuell sicher als eine der hochtechnisiertesten Messerfertigungen weltweit bezeichnen. Der extrem durchdachte und konsequente Einsatz von CNC-Technik für nahezu alle Komponenten der Messer sorgt für eine atemberaubende Präzision. Aber nicht nur die außerordentlich hohe Fertigungsqualität, sondern vor allem auch die Kreativität, mit der die CNC-Technik für die Erschaffung außergewöhnlicher und einzigartiger Messerkonzepte eingesetzt wird, begeistert jeden Messerliebhaber. Insbesondere mit den aus einem massiven Stück Aluminium oder Titan gefrästen Framelock-Messergriffen hat LionSteel im Serienmesserbau die Messlatte ein ganzes Stück nach oben gelegt. Das moderne Design und die Verwendung exklusiver Materialien und hochwertiger Klingentähle machen die Messer von LionSteel zu extrem robusten Begleitern, aber dennoch immer auch zu eleganten Accessoires, die als Gesamtkunstwerk absolut überzeugen. Kaum ein anderer Hersteller schafft den Brückenschlag vom Maßanzug zum Tarnanzug mit dieser Leichtigkeit. Wir freuen uns sehr, mit LionSteel einen kompetenten europäischen Partner gewonnen zu haben und sehen weiterhin einer erfolgreichen Zusammenarbeit entgegen.

1 | LIONSTEEL T5 SATIN

Das Kennzeichen von LionSteel, der einteilige Griff, ist mit den Modellen SR-1, SR-11 und Ti-Spine über die Jahre zum Markenzeichen geworden. Die technische Perfektion, mit der LionSteel dieses Konzept umsetzt, überzeugt Messerfans weltweit und ist ein Paradebeispiel für die Virtuosität, mit der LionSteel die CNC-Technik beherrscht. Nun ist ein solcher Massivgriff erstmalig in einem feststehenden Messer umgesetzt worden – dem T5. Ein massiver Micarta-Block wird per CNC in die passende Form gebracht und umschließt den Erl des T5 nahtlos an drei Seiten, was optisch wie auch haptisch einen besonderen Akzent setzt. Der durchgehende, am Griffücken sichtbare Erl bildet in einer Aussparung am Griffende ein Schlagstück. Die satinierte Klinge wird aus dem Hochleistungsstahl Niolox gefertigt. Lieferung mit schwarzer Lederscheide. Ges. 25,2 cm. Kl. 12,8 cm. Stärke 5 mm. Gew. 274 g.
Art.-Nr. 02LS023 € 198,95

2 | LIONSTEEL T5 STONEWASH

Variante von Pos. 1 mit Niolox-Klinge mit Black Stonewash-Finish Ges. 25,2 cm. Kl. 12,8 cm. Stärke 5 mm. Gew. 274 g.
Art.-Nr. 02LS024 € 216,-

3 | LIONSTEEL M5 SANTOS WOOD

Dieses Modell von LionSteel ist hervorragend als stabiles Outdoormesser oder Campknife geeignet. Die Wahl von Sleiptioner als Klingentähle

gewährleistet ausgezeichnete Schnitthaltigkeit. Im Gegensatz zum M3 ist der Erl am Griffende als Schlagstück konzipiert. Satinierte Klinge. Lieferung mit hochwertiger Lederscheide. Ges. 24,1 cm. Kl. 11,5 cm. Stärke 4,5 mm. Gew. 203 g.
Art.-Nr. 02LS017 € 179,95

4 | LIONSTEEL T6 MICARTA GREEN

Bereit für den nächsten Ausflug ins Grüne – das LionSteel T6 ist dank satinierter CPM-3V Klinge für jegliche Schneidarbeiten im Unterholz bestens gerüstet. Der rutschfeste Griff aus grünem Micarta liegt perfekt in der Hand und sorgt für eine sichere Handhabung. Mit passgenauer Kydexscheide. Ges. 29,5 cm. Kl. 14,7 cm. Stärke 5,5 mm.
Art.-Nr. 02LS072 € 330,-

5 | LIONSTEEL TWAIN TITANIUM BRONZE CF

Nicht weniger als den Manufacturing Quality Award der Blade Show Atlanta 2024 darf das LionSteel Twain sein Eigen nennen. Das Button-Lock-Messer mit bronzefarbenem Titangriff und Carbon Inlay ist hochpräzise in Integralbauweise gefertigt, damit alle Bauteile perfekt zusammenpassen und sowohl die gewohnte Qualität, Stabilität als auch die endgültige Ästhetik gewährleisten. Die satinierte Klinge besteht aus pulvermetallurgischem CPM MagnaCut, die per Daumenloch geöffnet wird. Mit Fangriemenöse und Tip-Up Clip (r). Ges. 18,4 cm. Kl. 7,6 cm. Stärke 3,5 mm. Gew. 85.
Art.-Nr. 01LS254 € 380,-

5 | LionSteel Twain Titanium Bronze CF.
€ 380,-



6 | LionSteel ROK Damast Gold.
€ 520,-



7 | LionSteel ROK Damast Blue.
€ 520,-



8 | LionSteel T.R.E.
Damascus Thor Titan.
€ 378,-



9 | LionSteel Thrill
Titanium Grey.
€ 260,-



6 | LIONSTEEL ROK DAMAST GOLD

Mit dem ROK setzt LionSteel ein neues Highlight im Bereich der Monoblock-Messer, bei denen der Griff aus einem soliden Block gefräst wird. Die aufwändige dreidimensionale Strukturfräsung sorgt nicht nur für exzellenten Grip, sondern auch für eine faszinierende Optik. Als besonderes Ausstattungsmerkmal ist der im Griff versenkte Clip ein Novum, der einfach ausgefahren werden kann und so beim Gebrauch des Messers in keiner Weise stört. Zusätzlich ist die Klinge mit einem abnehmbaren Flipper ausgestattet, mit dem das Messer wahlweise als Einhand- oder Zweihandmesser getragen werden kann. Der Framelock kann mit dem bewährten Rotoblock gesichert werden. Mit goldfarbenen anodisiertem Titangriff. Klinge und Clip aus rostfreiem Damast (Scrambled) von Chad Nichols. Ges. 19,8 cm. Kl. 8,6 cm. Stärke 4,5 mm. Gew. 157 g.
Art.-Nr. 01LS137DAM € 520,-

7 | LIONSTEEL ROK DAMAST BLUE
Variante von Pos. 6 mit blau anodisiertem Titangriff. Ges. 19,8 cm. Kl. 8,6 cm. Stärke 4,5 mm. Gew. 157 g.
Art.-Nr. 01LS138DAM € 520,-

8 | LIONSTEEL T.R.E. DAMASCUS THOR TITAN

Das Messer des Jahres 2015 auf der Blade Show, das T.R.E., punktet mit seinem überaus gelungenen Modularkonzept. Der abnehmbare Flipper, die abnehmbare Daumenscheibe und die damit verbundenen Umrüstmöglichkeiten von Einhand- auf Zweihandbedienung ermöglichen es, das Messer den jeweiligen individuellen Wünschen und Vorlieben anzupassen. Der Damast ist rostfrei und das Messer daher auch uneingeschränkt im Alltag einsetzbar. Der pulvermetallurgische Damasteel aus Schweden besticht hier mit dem besonders ausdrucksstarken Muster "Thor", das in Kombination mit dem matten Titangriff eine besonders elegante Anmutung besitzt. Clip und Spacer sind aus Titan aus dem Vollen gefräst. Ein echtes Schmuckstück, das jeden Sammler, aber auch jeden anspruchsvollen Nutzer mehr als begeistert. Lieferung in edler Holzverpackung und mit Werkzeug zum Wechseln der Öffner. Ges. 17,5 cm. Kl. 7,4 cm. Stärke 3,5 mm. Gew. 69 g.
Art.-Nr. 01LS092DAM € 378,-

9 | LIONSTEEL THRILL TITANIUM GREY

Das LionSteel Thrill Titanium ist ein hochmodernes Slipjoint-Taschenmesser mit einem ergonomisch geformten Griff, der aus einem einzigen, soliden Block grauem Titan gefräst wird. Die dadurch extrem stabile Konstruktion ist zudem mit einem versenkbaren Clip ausgestattet, dem sogenannten HWAIL-System. Die satinierte Droppoint-Klinge wird aus pulvermetallurgischem M390 von Böhler gefertigt, der mit höchster Verschleißfestigkeit und Korrosionsbeständigkeit überzeugt. Die Federspitze ist mit einem Einsatz aus behandeltem Edelstahl verstärkt. Das zuverlässige IKBS-Kugellager ermöglicht eine sehr gleichmäßige Bewegung der Klinge, die per Nagelhau geöffnet wird. Mit demontierbarem, versenkbarem Clip (Tip-Up). Ges. 18 cm. Kl. 7,5 cm. Stärke 3 mm. Gew. 85 g.
Art.-Nr. 01LS160 € 260,-

1 | LionSteel Gitano CF.
€ 163,95



2 | LionSteel Ago Olive Wood.
€ 147,95



3 | LionSteel Ago Micarta Green.
€ 147,95



4 | LionSteel Willy Santos.
€ 183,95



1 | LIONSTEEL GITANO CF

Mit dem Gitano präsentiert LionSteel ein weiteres Modell im Segment der hochwertigen, klassischen Slipjoint-Taschenmesser. Das traditionell anmutende Messer wurde von Gudy van Poppel entworfen und setzt auf erstklassige Materialien und eine elegante Linienführung. Backen aus Titan und moderne Kohlefaser als Griffmaterialien unterstreichen den technisch anmutenden Charakter dieser Variante. Die Klinge wird aus rostfreiem und verschleißfestem Niolox gefertigt. Mit Clip. Ges. 19,5 cm. Kl. 8,5 cm. Stärke 3 mm. Gew. 89 g.
Art.-Nr. 01LS159 € 163,95

2 | LIONSTEEL AGO OLIVE WOOD

Das schlanke Ago von Designer Gianluigi „Wilson“ Simonella ist ein feststehendes Messer für den täglichen Gebrauch und wird mit einer eleganten Lederscheide geliefert. Die Klinge besteht aus satiniertem M390, während der Griff aus Olivenholz

gefertigt wird und über einen Fingerschutz für eine verbesserte Arbeitssicherheit verfügt. Ges. 17,7 cm. Kl. 7,9 cm. Stärke 4 mm. Gew. 85.

Art.-Nr. 02LS087 € 147,95

3 | LIONSTEEL AGO MICARTA GREEN

Variante von Pos. 2 mit Griff aus grünem Micarta. Ges. 17,7 cm. Kl. 7,9 cm. Stärke 4 mm. Gew. 85.

Art.-Nr. 02LS089 € 147,95

4 | LIONSTEEL WILLY MICARTA GREEN

Klassisch, packend und löwenstark: Das LionSteel Willy ist ein kraftvolles, feststehendes Messer mit einer satinierten Droppoint-Klinge aus M390. Der ballige Griff aus grünem Micarta sorgt mit dem ausgeprägten Knauf für eine hervorragende Handlage bei allen Aktivitäten rund um Alltag, Natur oder Jagd. Die Auslieferung erfolgt mit einer hochwertigen Lederscheide. Ges. 15 cm. Kl. 6,4 cm. Stärke 4 mm.

Art.-Nr. 02LS081 € 183,95

MUELA

Seit 60 Jahren ist Muela aus Spanien einer der führenden europäischen Hersteller im Bereich klassischer Jagdmesser. Der Familienbetrieb, 1952 von Eladio Muela gegründet, wird heute von der nächsten Generation geführt. Seit den Anfängen in der ersten kleinen Werkstatt hat sich Muela inzwischen zu einem hochtechnisierten Hersteller mit einer Jahresproduktion von etwa 350.000 Messern entwickelt. Doch trotz moderner, computergestützter Fertigung wird auch heute noch Handarbeit großgeschrieben. Vor allem die aufwändige Verarbeitung von Hirschhorn, einer Spezialität von Muela, ist maschinell nicht möglich; hier bedarf es der langjährigen Erfahrung der Experten, die Messergriffe und Griffschalen von Hand vorbereiten und montieren. Auch hochwertige heimische und exotische Hölzer finden Verwendung als Griffmaterial. Alle Arbeitsschritte der Fertigung werden bei Muela selbst durchgeführt, sogar die Herstellung der hochwertigen Lederscheiden geschieht im Haus. Durch dieses ganzheitliche Konzept, das nie seinen Kernbereich aus den Augen verloren hat und auch nie vorschnell kurzlebigen Trends hinterherjagt, wird der Anspruch an Tradition und Kontinuität der Messerfertigung für den jagdlichen Bereich konsequent aufrechterhalten. Für den Jäger oder Outdoorfreund entsteht so

5 | Muela Kodiak Black Micarta.
€ 118,95



6 | Muela Kodiak Stag.
€ 161,95



7 | Muela Bison Olive.
€ 71,95



8 | Muela Setter Anniversary.
€ 356,-



ein Produkt, auf dessen Qualität er sich blind verlassen kann. Soweit nicht anders angegeben, werden alle feststehenden Muela-Messer mit Lederscheide geliefert.

5 | MUELA KODIAK BLACK MICARTA
Moderne Outdoorvariante des Erfolgsmodells Kodiak mit flachgeschliffener Klinge aus Sandvik 14C28N Stahl und durchgehender Schale aus unverwüstlichem schwarzem Micarta. Die Fräsungen in den Schalen gewährleisten eine perfekte Handlage in allen Einsatzszenarien. Rote Fiberunterlagen unter den Griffschalen. Rote Fangriemenschnur. Inklusive hochwertiger schwarzer Lederscheide mit Druckknopfsicherung. Ges. 21,5 cm. Kl. 10,3 cm. Stärke 3,9 mm. Gew. 185 g.
Art.-Nr. 02MU083 € 118,95

6 | MUELA KODIAK STAG
Das Kodiak von Muela gehört seit Jahren zu den beliebtesten Messern des spanischen Herstellers und ist für so manchen Jäger zum ständigen Begleiter geworden. Das Messer wird aus einem

Stück Stahl gefertigt und ist dadurch auch für robuste Arbeiten bestens geeignet, der in voller Stärke durchgehende Klingenerl verleiht dem Messer eine außergewöhnliche Stabilität. Für die Griffbeschaltung verwendet Muela handverlesenes Hirschhorn, aufgesetzte Neusilberbacken und eine Fangriemenöse vervollständigen die edle Ausstattung. Die dazugehörige Lederscheide wird per Druckknopf gesichert. Ges. 21,6 cm. Kl. 10,2 cm. Stärke 3,9 mm. Gew. 209 g.
Art.-Nr. 02MU023 € 161,95

7 | MUELA BISON OLIVE
Das Muela Bison ist ein handliches Jagdmesser in Vollerlbauweise mit einer Klinge aus 4116. Die Olivenholzbeschaltung verleiht dem Messer eine klassische Anmutung. Mit Lederfangriemen und Scheide. Ges. 18 cm. Kl. 8,9 cm. Stärke 3,6 mm. Gew. 104 g.
Art.-Nr. 02MU008 € 71,95

8 | MUELA SETTER ANNIVERSARY
Mit ihren hochwertigen Jagdmessern Made in Spain und der hohen Fertigungstiefe ist Muela

aus der Szene der klassischen wie auch der modernen Jagdmesser (und inzwischen auch zunehmend der Outdoor- und Bushcraftmesser) nicht mehr wegzudenken. Zum 60. Firmenjubiläum erfreute uns Muela mit limitierten Sondermodellen, die mit besonders erlesenen Materialien und in edler Ausführung in einer Sammlerschutulle geliefert werden. Das Setter Anniversary ist mit blauen stabilisierten Ahorn-Wurzelholz-Griffschalen ausgestattet, die mit zwei äußerst dekorativen Mosaikpins befestigt sind und von roten Fiberlagen eingefasst sind. Als Klingentahl kommt Böhler N690 zum Einsatz, was den Sammler ebenso begeistert wie den praktischen Anwender. Die Neusilberbacke trägt die individuelle Seriennummer, und auf der Klinge ist eine Anniversary-Laserung aufgebracht. Ein edles Sammlerstück, das mit Lederscheide geliefert wird. Limitiert auf 999 Exemplare weltweit. Ges. 21,9 cm. Kl. 10,4 cm. Stärke 4 mm. Gew. 196 g.
Art.-Nr. 02MU090 € 356,-

1 | Muela Podenquero.
€ 197,95

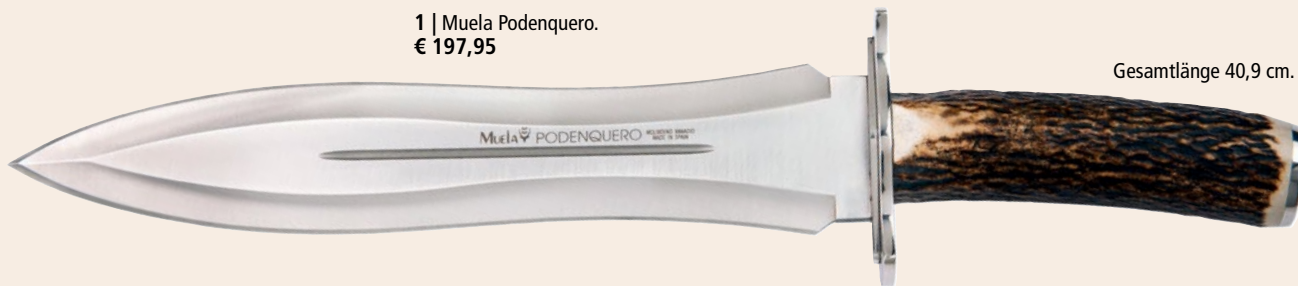

Gesamtlänge 40,9 cm.

2 | Muela Magnum Bowie 26.
€ 342,-



Gesamtlänge 41 cm.

3 | Muela Venecia.
€ 91,95



Gesamtlänge 30,1 cm.

4 | Muela PG-20R.
€ 174,95



Gesamtlänge 31,3 cm.

1 | MUELA PODENQUERO

Das eindrucksvolle Muela Podenquero ist ein robuster Hirschkänger, der mit einem dekorativen Griff aus hochwertigem Hirschhorn ausgestattet ist. Die zweischneidige Klinge wird aus 4116 gefertigt, das Parierelement besteht aus Edelstahl. Mit praktischer Lederscheide. Ges. 40,9 cm. Kl. 26,8 cm. Stärke 4,5 mm. Gew. 541 g.
Art.-Nr. 02MU030 € 197,95

2 | MUELA MAGNUM BOWIE 26

Das Muela Magnum Bowie 26 ist ein imposantes Fahrtenmesser mit Hirschhornschalen und einer langen Klinge aus rostfreiem Stahl. Ges. 41 cm. Kl. 26 cm. Stärke 4,5 mm. Gew. 710 g.
Art.-Nr. 02MU036 € 342,-

3 | MUELA VENECIA

Das Muela Venecia ist ein kunstvoll verziertes Jagdmesser mit klassischer Anmutung. Der Knauf und das Parierelement sind vernickelt und mit feinen dekorativen Ornamenten versehen. Die Klinge wird aus rostfreiem I-42 Chromstahl gefertigt. Als Griffmaterial kommt dunkles Pakkaholz zum Einsatz. Lieferung mit praktischer Kunstlederscheide. Ges. 30,1 cm. Kl. 17,3 cm. Stärke 4,5 mm. Gew. 354 g.
Art.-Nr. 02MU002 € 91,95

4 | MUELA PG-20R

Ein Jagdmesser der besonderen Art ist das Muela PG-20R. Seine wuchtige Klinge aus schnitthaltigem X50CrMoV15 ist 20 Zentimeter lang und eignet sich ideal für schwere

Schneidarbeiten. Der Clou: Durch den Klappmechanismus mit Backlock kann das Messer in eine kompaktere Transportgröße gebracht werden. Der edle Griff mit Messingbacken und einer Beschalung aus Korallenholz liegt perfekt in der Hand. Das Muela PG-20R wird mit einer hochwertigen Lederscheide ausgeliefert. Ges. 31,3 cm. Kl. 20 cm. Stärke 3,7 mm. Gew. 320 g.
Art.-Nr. 01MU026 € 174,95

5 | MUELA RHINO OLIVE

Das beliebte Rhino ist hier mit einer Beschalung aus Olivenholz versehen. Als Klingenstahl kommt der schwedische 14C28N zum Einsatz, der durch die Legierung mit Stickstoff ausgezeichnete Korrosionsresistenz und eine hervorragende Schnitthaltigkeit aufweist. Lieferung mit hochwer-

5 | Muela Rhino Olive.
€ 89,95



6 | Muela Rhino Micarta Green.
€ 131,95



7 | Muela Colibri Stag.
€ 103,95



8 | Muela Colibri COL-7.TO.
€ 160,95



9 | Muela Ibx Olive.
€ 66,95



tiger schwarzer Lederscheide, die in unterschiedlichen Positionen getragen werden kann.

Ges. 22,5 cm. Kl. 10,4 cm. Stärke 4,1 mm.

Gew. 207 g.

Art.-Nr. 02MU033 € 89,95

6 | MUELA RHINO MICARTA GREEN

Green Canvas Micarta ist in seiner Eignung als Griffmaterial für Outdoormesser nur schwer zu übertreffen, daher ist es nur logisch, dass Muela das beliebte Rhino nun auch in dieser Variante in Kombination mit dem besonders leistungsfähigen Klingens Stahl 14C28N Sandvik anbietet. Die gefräste Oberfläche unterstützt die Griffbarkeit und verleiht dem Rhino Micarta Green eine besondere Optik, die durch die rote Fiberlage noch unterstützt wird. Schwarze Lederscheide für horizontale oder vertikale Trageweise. Ges. 22,5 cm. Kl. 10,5 cm. Stärke 4 mm. Gew. 222 g.

Art.-Nr. 02MU176 € 131,95

7 | MUELA COLIBRI STAG

Das kompakte, feststehende Colibri ist durch die Klingenslänge von 7,2 cm ein optimaler Alltagsbegleiter für viele Aufgaben. Das Vollermesser besitzt Griffschalen aus klassischem Hirschhorn. Mit polierten Messing-Backen. Die Klinge ist aus 4116-Stahl hergestellt. Inkl. Lederscheide. Ges. 15,5 cm. Kl. 7,2 cm. Stärke 2,9 mm. Gew. 90 g.

Art.-Nr. 02MU018 € 103,95

8 | MUELA COLIBRI COL-7.TO

Eine weitere außergewöhnliche Version des Muela Colibri. Die bauchige Klinge aus X50CrMoV15 gibt sich für Jagd und Outdoor-Aktivitäten spielfreudig und ist dank Vollerbauweise äußerst stabil. Sicherem Halt

verspricht der Griff aus grün schimmernden Ahornholz mit einer einzigartigen Maserung. Die Backe, Fangriemenöse und Niete sind aus Messing gefertigt und verleihen dem Jagdmesser einen Hauch Retro. Lieferung mit hochwertiger Lederscheide. Ges. 15,4 cm. Kl. 7,3 cm. Stärke 3 mm. Gew. 82 g.

Art.-Nr. 02MU199 € 160,95

9 | MUELA IBEX OLIVE

Das Ibx Olive ist ein kompaktes Jagdmesser in Vollerbauweise mit einer Klinge aus 4116. Die Olivenholzbeschalung verleiht dem Messer eine klassische Anmutung. Mit Riffelungen für Daumen und Zeigefinger. Lieferung inklusive hochwertiger Lederscheide. Ges. 16,7 cm. Kl. 7,2 cm. Stärke 3,6 mm. Gew. 127 g.

Art.-Nr. 02MU021 € 66,95



NEU

2 | Real Steel Spectrum G10 Ivory.
€ 79,95



NEU

3 | Real Steel Spectrum G10 OD Green.
€ 79,95



NEU

4 | Real Steel Spectrum G10 Black.
€ 79,95



NEU

REAL STEEL

Die junge chinesische Marke Real Steel, die erst 2013 gegründet wurde, aber auf eine fünfzehnjährige Geschichte als Messerhersteller zurückblicken kann, sieht sich weniger in der Tradition typisch chinesischer Messerhersteller, sondern mehr im Geist so fortschrittlicher und innovations-freudiger Unternehmen, wie es Fenix und Nitecore im Bereich der Taschenlampen seit Jahren erfolgreich vorexerzieren. So ist das erklärte Ziel von Real Steel nicht die billige Massenware, sondern höchste Qualität unter Verwendung so hochwertiger Materialien wie Titan, CPM-S35VN oder 14C28N, um nur einige zu nennen. Eine extrem auf Präzision ausgelegte Fertigung, die mit modernsten Prozessen ein hochwertiges Sortiment für den anspruchsvolleren Messerfreund und -nutzer bietet, ist das Hauptmerkmal der Marke Real Steel.

1 | REAL STEEL SPECTRUM G10 ALL BLACK
Poltergeist Works erweitert das Spektrum der EDC-Welt um das gleichnamige, komplett in Schwarz gehaltene Real Steel Spectrum. Die schnitthaltige Nitro-V Klinge wie auch die geschwungenen Griffschalen aus G10 sorgen für eine wertige Ausstattung. Dass auch zukunftsweisende Designelemente nicht zu kurz kommen, beweisen die Daumenscheibe zum Öffnen der Klinge und der elegante Push Button zur Entriegelung. Mit Tip-Up Clip (r). Ges. 20,4 cm. Kl. 8,6 cm. Stärke 3,5 mm. Gew. 100 g.
Art.-Nr. 01RE390 € 79,95

2 | REAL STEEL SPECTRUM G10 IVORY
Variante von Pos. 1 mit Griffschalen aus weißen G10. Ges. 20,4 cm. Kl. 8,6 cm. Stärke 3,5 mm. Gew. 100 g.
Art.-Nr. 01RE391 € 79,95

3 | REAL STEEL SPECTRUM G10 OD GREEN
Variante von Pos. 1 mit Griffschalen aus grünem G10. Ges. 20,4 cm. Kl. 8,6 cm. Stärke 3,5 mm. Gew. 100 g.
Art.-Nr. 01RE392 € 79,95

4 | REAL STEEL SPECTRUM G10 BLACK
Variante von Pos. 1 mit satinierter Nitro-V Klinge und Griffschalen aus schwarzem G10. Ges. 20,4 cm. Kl. 8,6 cm. Stärke 3,5 mm. Gew. 100 g.
Art.-Nr. 01RE393 € 79,95

5 | REAL STEEL KARLY ALUMINIUM GREEN & GOLD – Real Steels Karly wird dem scheinbar unvereinbaren Anspruch als schlankes Gentleman-Messer mit robuster Bauweise und selbstbewussten Farbakzenten vollends gerecht. Ausgestattet mit einer VG-10 Klinge, Flipper Öffnung und Liner Lock geht das Taschenmesser selbst anspruchsvolle Aufgaben gelassen an. Für den unwiderstehlichen Look sorgt der hochfeste Griff aus Aluminium, der in der atemberaubenden Farbkombination Grün-Gold die Blicke fesselt. Mit umsetzbarem Deep-Carry Clip (Tip-Up). Ges. 18,2 cm. Kl. 7,9 cm. Stärke 2,3 mm. Gew. 57 g.
Art.-Nr. 01RE383 € 59,95

6 | REAL STEEL KARLY ALUMINIUM BLACK & RED – Variante von Pos. 5 mit Griff aus Aluminium in der Farbkombination Schwarz-Rot. Ges. 18,2 cm. Kl. 7,9 cm. Stärke 2,3 mm. Gew. 57 g.
Art.-Nr. 01RE384 € 59,95

7 | REAL STEEL KARLY ALUMINIUM PURPLE & GREY – Variante von Pos. 5 mit Griff aus Aluminium in der Farbkombination Violett-Grau. Ges. 18,2 cm. Kl. 7,9 cm. Stärke 2,3 mm. Gew. 57 g.
Art.-Nr. 01RE385 € 59,95

8 | REAL STEEL YAK MICARTA NATURAL
Perfekt abgestimmt auf die Bedürfnisse von Outdoor-Fans ist das Real Steel Yak. Als klappbares Taschenmesser mit 14C28N Klinge und braunen Micarta Griffschalen braucht es sich vor feststehenden Messern nicht verstecken und trotz wie das namensgebende Yak auch widrigsten Bedingungen. Geöffnet wird der Folder über den beidseitigen Daumenpin, während der Back Lock die Verriegelung übernimmt. Mit Tip-Up Clip (r). Ges. 22,1 cm. Kl. 9,4 cm. Stärke 3,5 mm. Gew. 150 g.
Art.-Nr. 01RE386 € 69,95

9 | REAL STEEL YAK MICARTA GREEN
Variante von Pos. 8 mit Griff aus grünem Micarta. Ges. 22,1 cm. Kl. 9,4 cm. Stärke 3,5 mm. Gew. 150 g.
Art.-Nr. 01RE389 € 69,95

10 | REAL STEEL YAK G10 OD GREEN
Variante von Pos. 8 mit grünen G10-Griffschalen. Ges. 22,1 cm. Kl. 9,4 cm. Stärke 3,5 mm. Gew. 150 g.
Art.-Nr. 01RE387 € 69,95

11 | REAL STEEL YAK G10 ALL BLACK
Variante von Pos. 8 mit schwarzen G10-Griffschalen. Ges. 22,1 cm. Kl. 9,4 cm. Stärke 3,5 mm. Gew. 150 g.
Art.-Nr. 01RE388 € 69,95

12 | REAL STEEL BABY BARLOW SATIN
Real Steels Hommage an die klassische Barlow Bauweise. Das Schlüsselbundmesser erweitert die Real Barlow Serie des Herstellers mit kompakten Abmessungen bei voller Performance. Die Sheepfoot-Klinge aus 12C27 öffnet per Nagelhau

5 | Real Steel
Karly Aluminum
Green & Gold.
€ 59,95



NEU

6 | Real Steel
Karly Aluminum
Black & Red.
€ 59,95



NEU

7 | Real Steel
Karly Aluminum
Purple & Grey.
€ 59,95



NEU

8 | Real Steel Yak Micarta Natural.
€ 69,95



NEU

9 | Real Steel Yak Micarta Green.
€ 69,95



NEU

10 | Real Steel Yak G10 OD Green.
€ 69,95



NEU

11 | Real Steel Yak G10 All Black.
€ 69,95



NEU

und verriegelt nicht. Maximale Stabilität bei voller Kontrolle garantiert der Edelstahlgriff. Mit Fangriemenöse. Ges. 9,3 cm. Kl. 4,3 cm. Stärke 2,1 mm. Gew. 21 g.
Art.-Nr. 01RE375 € 19,95

12 | Real Steel Baby
Barlow Satin.
€ 19,95



NEU

13 | REAL STEEL BABY BARLOW ALL BLACK – Variante von Pos. 12 in komplett schwarzer Ausführung. Ges. 9,3 cm. Kl. 4,3 cm. Stärke 2,1 mm. Gew. 21 g.
Art.-Nr. 01RE376 € 19,95

13 | Real Steel Baby
Barlow All Black.
€ 19,95



NEU

1 | Real Steel Ventus Lite G10 OD Green.
€ 54,95



NEU

2 | Real Steel Ventus Lite
G10 All Black.
€ 54,95



NEU

3 | Real Steel Ventus Lite
G10 Black Satin.
€ 54,95



NEU

4 | Real Steel Griffin Pro
Micarta Natural Stonewash.
€ 59,95



NEU

5 | Real Steel Griffin Pro
Micarta Green Stonewash.
€ 59,95



NEU

6 | Real Steel Griffin Pro
G10 Black Satin.
€ 59,95



NEU

1 | REAL STEEL VENTUS LITE G10 OD GREEN
Schnell wie der Wind gleitet das Ventus Lite durch Kartons, Seile oder Verpackungen. Grund dafür sind die imposante, schwarze Clippoint-Klinge aus D2 als auch die ergonomischen, olivgrünen Griffschalen aus G10. Geöffnet wird der Folder von Poltergeist Works via Nagelhau, während der Slipjoint die Klinge durch Federkraft hält. Diese kann über das Adjustable Tension System (ATS) stufenweise angepasst werden. Dazu wird einfach eine Schraube im hinteren Griffbereich gedreht. Mit Fangriemenöse und Tip-Up Clip (r). Ges. 18,1 cm. Kl. 7,7 cm. Stärke 2,6 mm. Gew. 73 g.
Art.-Nr. 01RE377 € 54,95

2 | REAL STEEL VENTUS LITE G10 ALL BLACK
Variante von Pos. 1 mit schwarzen Griffschalen aus G10. Ges. 18,1 cm. Kl. 7,7 cm. Stärke 2,6 mm. Gew. 73 g.
Art.-Nr. 01RE379 € 54,95

3 | REAL STEEL VENTUS LITE G10 BLACK SATIN – Variante von Pos. 1 mit satinierter Clippoint-Klinge aus D2 und ergonomischen, schwarzen Griffschalen aus G10. Ges. 18,1 cm. Kl. 7,7 cm. Stärke 2,6 mm. Gew. 73 g.
Art.-Nr. 01RE378 € 54,95

4 | REAL STEEL GRIFFIN PRO MICARTA NATURAL STONEWASH – Designer Carson Huang setzt mit dem Griffin Pro als hochwertiges EDC-Taschenmesser ein Ausrufezeichen. Mit dem tränenförmigen Daumenloch wird die Droppoint-Klinge aus 14C28N geöffnet und über den Button Lock mit zusätzlichem Sicherheitsriegel arretiert. Ein angenehmes Handgefühl vermittelt der Griff aus braunem Micarta, womit auch anspruchsvolle Schneidarbeiten sicher und präzise durchgeführt werden können. Mit Tip-Up Clip (r). Ges. 20,7 cm. Kl. 9 cm. Stärke 3,5 mm. Gew. 102 g.
Art.-Nr. 01RE380 € 59,95

5 | REAL STEEL GRIFFIN PRO MICARTA GREEN STONEWASH – Variante von Pos. 4 mit Griff aus grünem Micarta. Ges. 20,7 cm. Kl. 9 cm. Stärke 3,5 mm. Gew. 102 g.
Art.-Nr. 01RE381 € 59,95

6 | REAL STEEL GRIFFIN PRO G10 BLACK SATIN – Variante von Pos. 4 mit Griff aus schwarzem G10. Ges. 20,7 cm. Kl. 9 cm. Stärke 3,5 mm. Gew. 102 g.
Art.-Nr. 01RE382 € 59,95

HONEY BADGER
Die von Marc Ager im Jahr 2014 gegründete Messermarke Honey Badger hat uns auf Anhieb überzeugt. Mit mehr als 30 Jahren Erfahrung im Jagd- und Outdoor-Markt und einer lebenslangen Leidenschaft für Messer erkannte Marc Ager



7 | Honey Badger Flipper
Medium Green.
€ 40,95



8 | Honey Badger Flipper
Medium Black.
€ 40,95



9 | Honey Badger Flipper
Large Tan.
€ 46,95

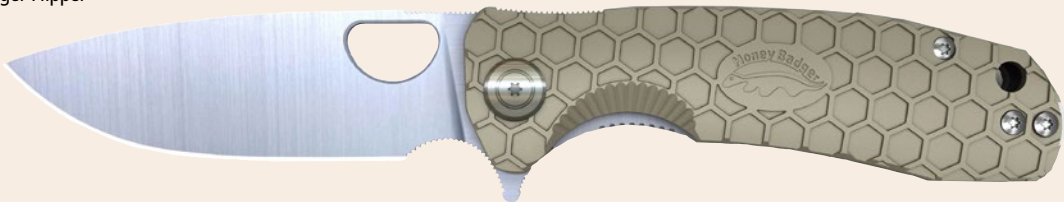

10 | Honey Badger Flipper
D2 Large Tan.
€ 70,95



KLINGE AUS D2

11 | Honey Badger
Hook Large Tan.
€ 39,95

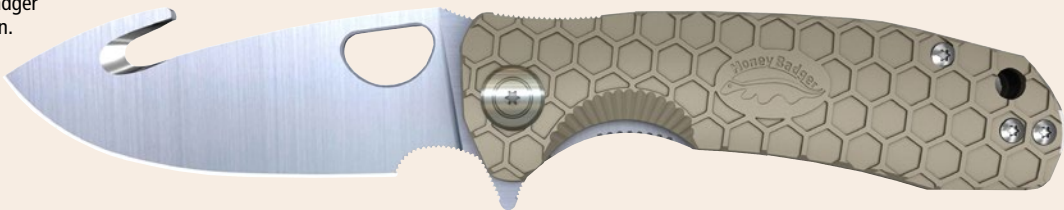

damals die Notwendigkeit, den südafrikanischen Markt mit einem hochwertigen, praktischen und robusten Sortiment an EDC-Taschenmessern zu versorgen. Die inzwischen weltweit beliebten Messer zeichnen sich insbesondere durch ein überaus gutes Preis-Leistungs-Verhältnis aus und sind gleichzeitig absolut praxistauglich und zuverlässig.

7 | HONEY BADGER FLIPPER MEDIUM GREEN – Der Honey Badger Flipper Medium überzeugt insbesondere mit seiner widerstandsfähigen Konstruktion. Die Droppoint-Klinge aus 8Cr13MoV ist überaus robust und leicht zu schärfen. Der dicke Schaft und das breite Profil mit vollem Flachschriff sorgen für Stabilität und einfaches Schneiden. Das hochwertige Kugellager ermöglicht das reibungslose Öffnen und Schließen der satinierten Klinge, die per Flipper oder Daumenöffnung geöffnet werden kann. Das Honigwabem-Muster der texturierten, olivgrünen Griffschalen aus FRN sorgt für eine sichere

Handlage. Mit Fangriemenöse und umsetzbarem Deep-Carry-Clip (Tip-Up/!+r). Ges. 18,5 cm. Kl. 8,1 cm. Stärke 3,5 mm. Gew. 82 g.
Art.-Nr. 01HO007 € 40,95

8 | HONEY BADGER FLIPPER MEDIUM BLACK – Variante von Pos. 7 mit texturierten, schwarzen Griffschalen aus FRN. Ges. 18,5 cm. Kl. 8,1 cm. Stärke 3,5 mm. Gew. 82 g.
Art.-Nr. 01HO005 € 40,95

9 | HONEY BADGER FLIPPER LARGE TAN Variante von Pos. 7 mit größeren Abmessungen und texturierten, beigefarbenen Griffschalen aus FRN. Ges. 20,8 cm. Kl. 9,2 cm. Stärke 3,4 mm. Gew. 110 g.
Art.-Nr. 01HO002 € 46,95

10 | HONEY BADGER FLIPPER D2 LARGE TAN – Variante von Pos. 7 mit größeren Abmessungen und schnitthaltiger Klinge aus D2. Die texturierten, beigefarbenen Griffschalen aus

FRN sorgen für eine sichere Handlage. Ges. 20,8 cm. Kl. 9,2 cm. Stärke 3,4 mm. Gew. 110 g.
Art.-Nr. 01HO029 € 70,95

11 | HONEY BADGER HOOK LARGE TAN Das Honey Badger Hook Large überzeugt insbesondere mit seiner widerstandsfähigen Konstruktion. Die Droppoint-Klinge aus 8Cr13MoV ist überaus robust und leicht zu schärfen. Der geschärfte Aufreißhaken auf dem Klengerücken erhöht die Vielseitigkeit des Messers und kann zudem als Notgurtschneider verwendet werden. Das hochwertige Kugellager ermöglicht das reibungslose Öffnen und Schließen der satinierten Klinge, die per Flipper oder Daumenöffnung geöffnet werden kann. Das Honigwabem-Muster der texturierten, beigefarbenen Griffschalen aus FRN sorgt für eine sichere Handlage. Mit Fangriemenöse und umsetzbarem Deep-Carry-Clip (Tip-Up/!+r). Ges. 20,8 cm. Kl. 9,2 cm. Stärke 3,6 mm. Gew. 111 g.
Art.-Nr. 01HO037 € 39,95



1 | Higo Kinzoku Damascus.
€ 60,95



2 | Higo Hoseki Damascus.
€ 60,95



3 | Higo Kyoso.
€ 36,95



4 | Higo Hoseki.
€ 36,95

1 – 5 | HIGO

Die ersten Higo Taschenmesser wurden bereits 1896 in der japanischen Stadt Miki gefertigt. Nachdem es den letzten Samurai verboten wurde in der Öffentlichkeit Schwerter zu tragen, begannen viele Schmiede mit der Herstellung von Messern. Higo no Kami war damals ein Ehrentitel für besonders mächtige Samurai und er entwickelte sich schnell zur Bezeichnung für die dort produzierten Messer. Seitdem hat sich die Bauweise des klassischen Higo kaum verändert. Der Griff wird meist aus einem Stück gefaltetem Metall gefertigt, geöffnet wird das Messer durch einen Klingensporn (Chikiri) am Rücken der Klinge. Durch den Druck auf den Hebel beim Halten des Messers wird die Klinge offen gehalten.

1 | HIGO KINZOKU DAMASCUS

Der gefaltete Griff des Higo Kinzoku Damascus wird aus Edelstahl gefertigt und ist mit einer dezenten Fangriemenöse ausgestattet. Die schmale Klinge besteht aus hochwertigem Damast. Ges. 16,5 cm. Kl. 7,5 cm. Stärke 2,6 mm. Gew. 37 g.
Art.-Nr. 01PE310 € 60,95

2 | HIGO HOSEKI DAMASCUS

Die schmale Klinge besteht aus hochwertigem Damast. Der gefaltete Griff des Higo Hoseki Damascus wird aus Messing gefertigt und ist mit einer dezenten Fangriemenöse ausgestattet. Ges. 16,5 cm. Kl. 7,5 cm. Stärke 2,6 mm. Gew. 40 g.
Art.-Nr. 01PE311 € 60,95

3 | HIGO KYOSO

Der gefaltete Griff des Higo Kyoso wird aus dunklem Edelstahl gefertigt und ist mit einer dezenten Fangriemenöse ausgestattet. Die teilweise schwarz beschichtete Klinge besteht aus 7CR und ist mit einem leichten Stonewash-Finish versehen. Ges. 16,5 cm. Kl. 7,5 cm. Stärke 2,7 mm. Gew. 38 g.
Art.-Nr. 01PE312 € 36,95

4 | HIGO HOSEKI

Das archaische Finish der Klinge aus 7CR ist am Spiegel gehämmert und am Anschlag satiniert. Der gefaltete Griff des Higo Hoseki wird aus Messing gefertigt und ist mit einer dezenten Fangriemenöse ausgestattet. Ges. 16,5 cm. Kl. 7,5 cm. Stärke 2,6 mm. Gew. 40 g.
Art.-Nr. 01PE313 € 36,95

5 | Higo Irogane.
€ 33,956 | Higo Irogane Damascus.
€ 70,957 | Douk Douk Grand.
€ 43,95**5 | HIGO IROGANE**

Der gefaltete Griff des Higo Irogane wird aus Kupfer gefertigt, sodass sich mit der Zeit eine einzigartige Patina auf ihm bildet. Das archaische Finish der Klinge aus 7CR ist am Spiegel gehämmert und am Anschlag satiniert. Mit Fangriemenöse. Ges. 16,5 cm. Kl. 7,4 cm. Stärke 2,8 mm. Gew. 42 g.

Art.-Nr. 01PE316 € 33,95

6 | HIGO IROGANE DAMASCUS

Variante mit Kupfergriff und einer geschmiedeter Damast-Klinge. Ges. 16,5 cm. Kl. 7,4 cm. Stärke 2,8 mm. Gew. 42 g.

Art.-Nr. 01PE315 € 70,95

7 | DOUK DOUK GRAND

In der 1902 gegründeten Messerschmiede Cognet in Thiers, Frankreich, werden die vor allem in Afrika beliebten und weit verbreiteten Messer seit fast 100 Jahren nahezu unverändert hergestellt. Die einfache, reparaturfreundliche Bauart, der hohe Tragekomfort durch die extrem flache Bauweise und die dahinterstehende Tradition machen das Douk-Douk zu einem besonderen

Stück für den Sammler und Nutzer. Die charakteristischen Verzierungen und Ornamente von Klinge und Griff sorgen für eine besondere Ausstrahlung. Klinge aus nicht rostfreiem Kohlenstoffstahl C75. Mit Fangriemenöse. Das flache und leichte Design machen das Douk Douk zu einem perfekten Begleiter. Ges. 20 cm. Kl. 9 cm. Stärke 3 mm. Gew. 68 g.

Art.-Nr. 01DD001 € 43,95

1 | Old Bear „M“ Walnuss.
€ 27,95



2 | Old Bear „L“ Walnuss.
€ 30,95



3 | Old Bear „XL“ Walnuss.
€ 34,95



4 | Old Bear „S“ Walnuss Kohlenstoffstahl.
€ 23,95



5 | Old Bear „M“ Walnuss Kohlenstoffstahl.
€ 26,95



6 | Old Bear „L“ Walnuss Kohlenstoffstahl.
€ 29,95



7 | Old Bear „XL“ Walnuss Kohlenstoffstahl.
€ 33,95



8 | Old Bear Utility Mushroom Walnuss.
€ 32,95



9 | Old Bear Bill Hook
Walnuss.
€ 38,95



10 | Old Bear Mushroom Olive.
€ 35,95



ANTONINI

Das 1925 gegründete Unternehmen Antonini aus Pordenone bei Maniago ist als Hersteller klassischer Arbeitsmesser seit langem eine feste Größe. Ob Messer für den Garten, Berufsmesser für Elektriker, Messer zum Angeln oder zum Segeln – Antonini hat sich seit über 3 Generationen auf die Herstellung solcher Gebrauchsmesser spezialisiert, die von erfahrenen Experten in Handarbeit gefertigt werden. Moderne Konzepte wie die neuen SOS-Rettungsmesser legen Zeugnis ab von der Vielseitigkeit und der Aufgeschlossenheit auch modernen Materialien gegenüber, die bei Antonini ebenfalls Verwendung finden.

ANTONINI OLD BEAR

Zum 90. Geburtstag der 1925 gegründeten Firma Antonini präsentierten wir erstmals die Serie Old Bear, die das klassische Gebrauchstaschenmesser auf sehr überzeugende Weise interpretiert. Kernstück der Messer sind die aus sorgfältig selektiertem Holz gefertigten Griffe, die den traditionellen Verriegelungsmechanismus tragen. Ein in die Messingzwinde eingesetzter Drehring, der die Klinge sowohl offen wie auch geschlossen arretiert, wurde bereits 1985 von der Firma Todesco in Maniago, dem aktiven Partner bei diesem Projekt, als Verriegelung für Taschenmesser patentiert. Die einfache Handhabung und die überaus klassische Anmutung dieser traditionellen Taschenmesser machen das Old Bear nicht zuletzt im Zusammenspiel mit dem günstigen Einstandspreis zu einem mehr als attraktiven Angebot. Rostfreie Edeldahlklinge, von Hand abgezogen und mit Griffen aus geöltem Walnussholz. Erhältlich in folgenden Versionen:

1 – 3 | AUSFÜHRUNG MIT ECHTSTAHL-KLINGE UND WALNUSSHOLZGRIFFE

1 | OLD BEAR „M“ WALNUSS

Ges. 19,2 cm. Kl. 8 cm. Stärke 1,7 mm. Gew. 41 g.
Art.-Nr. 010B001 € 27,95

2 | OLD BEAR „L“ WALNUSS

Ges. 21 cm. Kl. 9 cm. Stärke 1,7 mm. Gew. 58 g.
Art.-Nr. 010B002 € 30,95

3 | OLD BEAR „XL“ WALNUSS

Ges. 22,8 cm. Kl. 10 cm. Stärke 1,7 mm. Gew. 71 g.
Art.-Nr. 010B005 € 34,95

4 – 7 | AUSFÜHRUNG MIT KOHLENSTOFFSTAHL-KLINGE UND WALNUSSHOLZGRIFFE

Wenn dem Stahl kein Chrom zugefügt ist, hat er den Vorzug der sehr leichten Nachschärfbarkeit. Für Kohlenstoffstahl-Klingen muss kein aufwändiges Schärfsystem oder gar der Hersteller bemüht werden. Wie zu Großvaters Zeiten reicht schon die Unterseite eines Tellers oder der Boden einer Kornflasche aus Steingut, um zügig wieder eine bissige Arbeitsschärfe an das Messer zu bekommen. Die Klingen erhalten im Gebrauch allmählich die zünftige graue Patina, die dann ihrerseits einen gewissen Rostschutz bietet.

4 | OLD BEAR „S“ WALNUSS KOHLENSTOFFSTAHL

Ges. 17 cm. Kl. 7 cm. Stärke 1,7 mm. Gew. 35 g.
Art.-Nr. 010B024 € 23,95

5 | OLD BEAR „M“ WALNUSS KOHLENSTOFFSTAHL

Ges. 19 cm. Kl. 8 cm. Stärke 1,7 mm. Gew. 37 g.
Art.-Nr. 010B025 € 26,95

6 | OLD BEAR „L“ WALNUSS KOHLENSTOFFSTAHL

Ges. 21 cm. Kl. 9 cm. Stärke 1,7 mm. Gew. 62 g.
Art.-Nr. 010B026 € 29,95

7 | OLD BEAR „XL“ WALNUSS KOHLENSTOFFSTAHL

Ges. 22,8 cm. Kl. 10 cm. Stärke 1,7 mm. Gew. 71 g.
Art.-Nr. 010B027 € 33,95

8 | OLD BEAR UTILITY MUSHROOM

WALNUSS – Die Tage werden kürzer, die Temperaturen fallen und die Natur präsentiert sich in ihren prächtigsten Farben. Der Herbst zeigt seine schönsten Seiten und lädt herzlich zum Pilzesammeln ein. Da darf ein Pilzmesser nicht fehlen. Rostfreie Klinge aus 420er Edeldahl. Griffende mit Pinsel aus echtem Rosshaar. Der aus Walnussholz gefertigte Griff liegt ergonomisch in der Hand und trägt zudem die Messingzwinde mit dem typischen Twist Lock. Ges. 19,8 cm. Kl. 6,8 cm. Stärke 2 mm. Gew. 43 g.
Art.-Nr. 010B088 € 32,95

9 | OLD BEAR BILL HOOK WALNUSS

Das Old Bear Bill Hook ist mit der Klinge einer klassischen Gärtnerhippe ausgestattet. Für alle Kunden mit einem Grünen Daumen ein wertvolles Werkzeug bei der Gartenarbeit und beim Veredeln von Pflanzen. Der massive Walnussholzgriff trägt die Messingzwinde mit dem typischen Twist Lock und ein geschwungenes Griffende für sichere Zugschnitte. Ges. 21,2 cm. Kl. 8,8 cm. Stärke 1,9 mm. Gew. 92 g.
Art.-Nr. 010B015 € 38,95

10 | AUSFÜHRUNG MIT ECHTSTAHL-KLINGE UND OLIVENHOLZGRIFFE

10 | OLD BEAR MUSHROOM OLIVE

Der Herbst rückt näher und die Natur zeigt sich in ihren prächtigsten Farben. Da darf ein Besuch im Wald zum Pilzesammeln nicht fehlen. Immer dabei ist das Old Bear Mushroom Olive mit seiner scharfen Klinge aus Aisi 420 und dem edlen Griff aus Olivenholz. Die typische Klingensform ermöglicht ein präzises und bodennahes Abschneiden des Pilzes, während der Pinsel am Griffende groben Schmutz entfernt. Das Pilzmesser wird von einem Nagelhau geöffnet und schließt mit dem bewährten Twist Lock. Ges. 19,8 cm. Kl. 6,8 cm. Gew. 50 g.
Art.-Nr. 010B094 € 35,95

NEU

1 | History Knife & Tool
German Scout Knife Origin.
€ 41,95



2 | History Knife & Tool
Japanese Army Pen Knife
Can Opener.
€ 21,95



3 | History Knife & Tool
Japanese Army Pen Knife
Saw & Hawkbill.
€ 21,95



HISTORY KNIFE & TOOL

Mit der Marke History Knife & Tool präsentieren wir eine Linie, deren Zielsetzung es ist, besondere historische Messer und Werkzeuge aus dem zivilen und militärischen Bereich unseren Kunden aus moderner Fertigung in hochwertiger Qualität wieder verfügbar zu machen. Voraussetzung zur Aufnahme in diese Produktreihe ist eine in ihrer Zeit innovative Konstruktion, die auch heute noch für den Anwender interessant ist und gleichzeitig historischer Relevanz für den Sammler hat.

1 | HISTORY KNIFE & TOOL GERMAN SCOUT KNIFE ORIGIN

Aus einem guten Menschen einen besseren machen, ist seit mehr als 100 Jahren die Mission der von dem britischen General Robert Baden-Powell begründeten Pfadfinderbewegung. Junge Persönlichkeiten gleich welcher Herkunft oder Religion lernen mit- und voneinander, um auf geistiger, körperlicher als auch sozialer Ebene zu reifen. Bei verschiedenen Aktivitäten wie Zeltlagern oder gemeinsamen Ausflügen wird der verantwortungsvolle Umgang in der Gruppe sowie die Stärkung der eigenen Persönlichkeit angestrebt. Das Leben mit der Natur ist dabei ein elementarer Bestandteil des Pfadfinderlebens, welcher immer wieder große, aber auch kleine Erkenntnisse bereithält. Um die letzten Geheimnisse der Natur zu enthüllen, präsentiert History Knife & Tool das liebevoll nachempfundene German Scout Knife Original als Hommage an alle Pfadfinder. Die Grundform des namhaften Messers erinnert an ein militärisches Bajonett, das mithilfe der schlichten

Aluminiumscheide bequem am Gürtel getragen werden kann. Der moderne Nachbau von HKT basiert auf authentischen Originalen sowie amtlichen Unterlagen und verbindet die traditionelle Bauweise mit hochwertigen Materialien. Die stabile Klinge des Fahrtenmessers wird aus 440A gefertigt und ist mit einem Satin-Finish versehen. Der Metallgriff ist mit Einlagen aus schwarzem POM versehen und liegt dank der feinen Texturierung auch bei Nässe stets sicher in der Hand. Das charakteristische Parierelement verhindert ein ungewolltes Abrutschen auf die Klinge und erhöht damit die Arbeitssicherheit der jungen Abenteurer. Ges. 24,2 cm. Kl. 14 cm. Stärke 5 mm. Gew. 145 g.

Art.-Nr. 02HY004 € 41,95

2 – 3 | HISTORY KNIFE & TOOL JAPANESE ARMY PEN KNIVES

Im zweiten Weltkrieg wurden an die japanischen Truppenteile Messer ausgegeben, die unverkennbar in der Tradition der einfachen japanischen Taschenmesser Higonokami aus der Meiji-Periode (1867-1912) stehen. Durch die kleinen Maße konnten die Messer nicht nur als Feld-, sondern auch als Ausbruchs- und Fluchtmesser verwendet werden. Dem Ultraleicht-Wanderer dienen sie heute als einziges Messer, dem Bushcrafter oder Survivalist als Backup. Im Alltag werden sie zum originellen EDC. Der denkbar schlichte Mechanismus kann weder versagen noch Verschmutzen. Wir haben zwei Varianten dieser seltenen und ungewöhn-

lichen Ausrüstungsgegenstände wieder aufgelegt. Die Griffe beider Varianten sind im authentischen Farbton Olive Drab lackiert.

2 | HISTORY KNIFE & TOOL JAPANESE ARMY PEN KNIFE CAN OPENER

Dieses extrem kleine und flache Messer findet überall Platz: In der Jeans, dem Feldgeschirr, der Brotdose, dem Survivalset oder sogar im Portemonnaie. Der besondere Clou ist ein integrierter Dosenöffner nach Vorbild des legendären US Army Pocket Can Opener P-38. Dieser kann mit dem Fangriemenbügel gegen unbeabsichtigtes Öffnen arretiert werden. Die mittelspitze Klinge aus rostfreiem 440er-Edelstahl verfügt über einen Nagelhau als Öffnungshilfe. Ges. 13 cm. Kl. 5 cm. Stärke 1,7 mm. Gew. 30 g.

Art.-Nr. 01HY001 € 21,95

3 | HISTORY KNIFE & TOOL JAPANESE ARMY PEN KNIFE SAW & HAWKBILL

Dieses Messer wartet mit 3 Klingen aus rostfreiem Edelstahl 440 auf: traditionelle Reverse-Tanto, Hawkbill und geschränkte Säge. Damit wird es zu einem umfassend ausgestatteten kleinen Wildnis-Werkzeug. Der Griff verfügt über ein Fangriemenöse zum Sichern dieses nützlichen kleinen Ausrüstungsgegenstandes. Ges. 14,5 cm. Kl. 6,1 cm. Stärke Hauptklinge 1,5 mm. Gew. 42 g.

Art.-Nr. 01HY002 € 21,95

4 | HISTORY KNIFE & TOOL SLEEVE DAGGER

Der Sleeve Dagger (auch bekannt als Bodkin oder Nail Dagger) war eine im 2. Weltkrieg vom britischen Geheimdienst SOE (Special Operations Executive) hauptsächlich für verdeckte Operationen in Zivil entwickelte Stoßwaffe. Die einteilig ohne Parierelement aus einem Stück zylindrischem Stahl gefertigte Konstruktion sollte wenig auftragen, um verdeckt geführt und im Idealfall bei einer Gefangennahme als Fluchtwaffe sogar übersehen bzw. übertastet zu werden. Für den Sleeve Dagger gab es kein einheitliches

Produktionsmuster. Er wurde in einzelnen Klein- und Kleinstserien von verschiedenen Erzeugern hergestellt. Die erste Charge soll von einem Londoner Juwelier mit Erfahrung in der Herstellung von Brieföffnern angefertigt worden sein. Gemeinsame Merkmale aller Exemplare waren die dreikantig geschliffene Klinge und der nagelartig schlichte Aufbau. Die Griffe konnten vollständig rund oder leicht rechteckig sein. Die Griffoberflächen waren zum Teil vollständig glatt oder bei einigen Serien mit einer Struktur von Kreuzhieben (Checkering) und teilweise zusätzlich von einigen wenigen umlaufenden Rillen strukturiert. Fast immer gab es vor dem knaufartigen Abschluss eine umlaufende Vertiefung, in die eine Lederschlaufe als Ersatz für die fehlende Parierstange geknüpft werden konnte. Der Knauf am Griffabschluss hatte entweder denselben Durchmesser und Querschnitt wie der Griff oder war leicht verbreitert und stand pilzförmig über.

Zum verdeckten Tragen hatten die Sleeve Dagger eine Lederscheide mit zwei Schlitzen zur Aufnahme eines Lederriemens, um unter der Kleidung nach Art eines Tauchermessers am Unterarm (daher der Name Sleeve = Ärmel) oder am Bein getragen werden zu können. Der einzelne lange Lederriemen wurde dabei achtförmig um Arm oder Bein geschlungen. Zur Fertigung des HKT Sleeve Dagger wird ein historisch korrekter, schlichter Kohlenstoffstahl verwendet. Die Wahl ist auf den hervorragenden Lagerstahl GCr15 mit 1 % Kohlenstoff gefallen. Das Finish ist ein dunkles Acid Wash, das eine antike Erscheinung entstehen lässt. Die Klinge ist dreiseitig scharf geschliffen und auf jeder der drei Seiten mit einer Hohlkehle versehen. Der Dagger hat ein Checkering und vier umlaufende Rillen zur Verbesserung der Griffigkeit. Der überstehende Pilzknauf (Durchmesser 16 mm, Griffdurchmesser 13mm) ist mit einer tiefen Einschnürung zur optionalen Befestigung einer Lederschlaufe abgesetzt. Der HKT Sleeve Dagger wird mit einer den Originalen entsprechenden braunen Lederscheide mit langem Lederriemen mit Dornschnelle geliefert. Ges. 19,9 cm. Kl. 8,9 cm. Gew. 131 g.

Art.-Nr. 02HY003 € 52,95

5 | HISTORY KNIFE & TOOL COMMANDO

DAGGER – Der History Knife & Tool Commando Dagger ist eine Realisation des berühmten Fairbairn-Sykes Fighting Knife, das in der Fachliteratur völlig zu Recht als Mutter aller modernen Kampfmesser bezeichnet wird. Das F-S Fighting Knife wurde von den beiden Nahkampf-Legenden Lieutenant-Colonel William Ewart Fairbairn und Major Eric Anthony Sykes während ihrer Dienstzeit bei der Shanghai Municipal Police (SMP) entworfen. Zuerst von alliierten Kommandos eingesetzt wurde es zunehmend auch an reguläre Truppenteile ausgegeben. Heute ist es symbolischer Bestandteil der Abzeichen zahlreicher Luftlande- und Spezialkampfverbände. Unser Modell folgt dem 3rd Pattern, das ab 1943 gebaut und für das erst 1949 mit der UK government specification E/1323E eine einheitliche Vorgabe festgeschrieben wurde. Bei der Nato werden die F-S-Messer nach dieser Spezifikation unter der Versorgungsnr. 1095 99 963 2037 geführt. Die dunkelbraune Lederscheide hält sich in allen Details an die UK government specification inklusive zweier Lederlaschen zum optionalen Auf- oder Einnähen in eine Uniform. Als Klingenstahl wurde zäher rostfreier Edelstahl 420 gewählt. Ges. 29,5 cm. Kl. 18 cm. Stärke 3,53 mm. Gew. 225 g.

Art.-Nr. 02HY002 € 44,95

5 | History Knife & Tool
Commando Dagger.
€ 44,95

4 | History Knife & Tool
Sleeve Dagger.
€ 52,95



NATUREN
SÖHNE



NEU

1 | Naturensöhne MK. III.
€ 74,95

2 | Naturensöhne
Feuer Starter.
€ 29,95



NEU

3 | Naturensöhne
Nalgene Flasche.
€ 19,95



NEU

4 | Naturensöhne
Kaffee Tasse.
€ 11,95



NEU

5 | Naturensöhne
Emaille Tasse.
€ 11,95



NEU

NATUREN
SÖHNE

das Aufsetzen von Filtern. Ideal für den täglichen Gebrauch oder für zahlreiche Outdoor-Aktivitäten wie Bushcrafting, Camping, Wandern oder Klettern. Füllmenge: 1 l.

Art.-Nr. 09NA007 € 19,95

2 | NATURENSÖHNE FEUER STARTER

Andy und Gerrit von den Naturensöhnen machen Outdoor-Muffeln fortan gehörig Feuer unterm Hintern. Mit dem Magnesium Feuerstarter ist die Zeit für Ausreden vorbei, denn Feuer machen ohne Feuerzeug oder Streichholz wird einfacher denn je zuvor. Unabhängig von Witterung und Höhe entzündet der Feuerstarter zuverlässig Lagerfeuer, Grills oder Campingkocher. Dank des hohen Magnesiumanteils im Feuerstab werden beim Entlangschaben des Feuerstahls Funken von ca. 3000° C erzeugt, die den Zunder im Handumdrehen entfachen. Als Griffmaterial kommt heimisches Walnussholz zum Einsatz, das für eine sichere Benutzung ergonomisch ausgeformt ist. Mit Paracord zur sicheren Befestigung und für den einfachen Zugriff ohne langes Suchen. Ideal für Camping, Bushcrafting, Wandern oder Klettern.

Art.-Nr. 09NA008 € 29,95

3 | NATURENSÖHNE NALGENE FLASCHE

Wer von den Naturensöhnen Andy und Gerrit gelegentlich den Eindruck bekommt, dass sie nicht ganz dicht seien, wird spätestens mit der markanten Nalgene Flasche eines Besseren belehrt. Die klassische Weithalsflasche mit dem Logo der Naturensöhne hält bei richtiger Anwendung garantiert dicht und hat sich bereits tausendfach bei Wind und Wetter bewährt. Die BPA-freie Flasche mit einem Liter Volumen ist nicht nur extrem stabil, sondern auch temperaturfest, sodass zum Beispiel auch kochendes Wasser direkt eingefüllt werden kann. Der weite Hals erleichtert das Einfüllen von Eiswürfeln oder

4 | NATURENSÖHNE KAFFEE TASSE

Outdoor für Indoor! Die Kaffee-Tasse der Naturensöhne holt die Wildnis in die heimische Stube und reichert den morgendlichen Kaffee mit vollmundigen Aromen aus Abenteuer und Alltagspause an, während jeder Tee würzig fruchtige Noten mit Lagerfeuercharakter erhält. Aus hochwertiger Keramik gefertigt, hinterlässt die spülmaschinengeeignete Tasse mit ihrem zeitlos schwarzen Design samt großflächigem Logo von Andy und Gerrit in jedem Haushalt einen bleibenden Eindruck mit dem passenden Ausdruck: Ausrinken und raus in die Natur! Inhalt: 300 ml.

Art.-Nr. 09NA002 € 11,95

5 | NATURENSÖHNE EMAILLE TASSE

Bereit für den nächsten Zeltausflug? Für das wohlverdiente Heiß- oder Kaltgetränk darf die Emaille-Tasse der Naturensöhne auf keinen Fall fehlen. In bruchfester, nickelfreier Metallbauweise gefertigt, ist der Becher mit einer klassischen schwarzen Emaille Schmelzschicht mit abgesetzter, weißer Innenseite versehen. Durch die besonderen Eigenschaften der Emaille ist die Tasse äußerst kratzfest, schmutzabweisend, säureresistent, geschmacks- und geruchsneutral und somit problemlos für die Spülmaschine geeignet. Um die Sehnsucht nach draußen zu steigern, aktiviert das markante Logo von Andy und Gerrit die richtigen Areale im Belohnungszentrum. Für alle Naturensöhne- und Töchter, die Outdoor-Aktivitäten wie Camping, Wandern oder Tracking leben und lieben. Inhalt: 350 ml

Art.-Nr. 09NA003 € 11,95

NATURENSÖHNE

Von Natur (aus) begeistert! Andy und Gerrit, besser bekannt als „Die Naturensöhne“ sind zwei waschechte Naturburschen, die den Großstadtdschungel Berlins am liebsten gegen Wildnis, Frischluft und Abenteuer eintauschen. Mit spannenden Videos erreichen die beiden auf ihrem YouTube Kanal mehr als 500.000 Abonnenten und konnten bereits erfolgreiche Projekte mit Böker wie den Messern Naturensöhne MK I und MK II umsetzen. Zum Portfolio zählen weiterhin nützliche Tools, Bekleidung und das passende Equipment für Bushcrafting, Camping oder Wandern.

1 | NATURENSÖHNE MK. III

Verrückt, Natur, naturverrückt. Die Berliner Andy und Gerrit sind bekannt als die Naturensöhne und begeistern ihre Gefolgschaft über ihren reichweitenstarken YouTube Kanal für Outdoor, Bushcrafting und Wildnis. Passend dazu gibt es mit dem Naturensöhne MKIII das richtige Messer fürs nächste Abenteuer. Ausgestattet mit einer 12C27 Klinge ist das feststehende Messer von Alltag bis Unterholz bestens gerüstet. Unterstrichen wird der Naturcharakter durch den Griff aus edlem Walnussholz. Lieferung mit hochwertiger Lederscheide. Ges. 23 cm. Kl. 11,2 cm. Stärke 3,5 mm. Gew. 200 g.

Art.-Nr. 02NA001 € 74,95



NEU



1 | Naturensöhne Coin.
€ 9,95

NEU



3 | Naturensöhne Buch:
Bist du ein Naturensöhn.
€ 14,-

1 | NATURENSÖHNE COIN

Nature goes Heavy Metal! Andy und Gerrit bündeln ihre Outdoorkompetenz und bringen sie auf dem kernigen Naturensöhne Coin unter. Geprägt von zahlreichen gemeinsamen Erlebnissen bei Wind und Wetter zeigt die Vorderseite der Münze das Logo sowie die Namen der beiden Naturburschen, während der Leitspruch „Ein Band, das über alles hinausgeht.“ Werte wie Freundschaft und den Respekt zur Umwelt hervorhebt. Auf der Rückseite der Sammlermünze bilden die vier Himmelsrichtungen einen gelungenen Rahmen für die mittig angeordneten Bäume und Zweige, die nahtlos an das Motiv der Vorderseite anknüpfen. Zinklegierung mit geriffeltem Außenrand; Durchmesser: 4,3 cm.

Art.-Nr. 09NA004 € 9,95

2 | NATURENSÖHNE PATCH

Modischer Rubber Patch mit Kletttrücken und einer Extra-Dosis Abenteuerlust. Der quadratische Gummi-Aufnäher wird von dem erdig braunen Logo der Naturensöhne geziert. Einfache Anbringung per Klett an Rucksack, Jacke, Basecap oder anderen geeigneten Flächen. Maße: 2,5 cm x 2,5 cm.

Art.-Nr. 09NA001 € 4,95

2 | Naturensöhne Patch.
€ 4,95



NEU

4 | Naturensöhne Buch:
Outdoor Kochen.
€ 28,-

NEU



3 | NATURENSÖHNE BUCH: BIST DU EIN NATURENSÖHNE?

– Der ultimative Outdoor-Guide mit bewährten Praxistipps und Bauanleitungen für alle Naturfreunde, Waldschrate, Fans der Naturensöhne und solche, die es werden wollen. Draußen zuhause heißt das Motto von Andreas Schulze und Gerrit Rösel aka „die Naturensöhne“. Auf ihrem beliebten YouTube-Kanal zeigen die zwei Freunde in regelmäßigen Videos, was alles in Wald und Natur möglich ist. Wie sich ihre Leidenschaft nennt? Bushcrafting, ein Outdoor-Trend, in dem es darum geht, sich mit einfachen Mitteln möglichst gut in der Wildnis zu organisieren. Lust auf Feuer machen, Übernachten unter freiem Himmel oder Hütten bauen zwischen Busch und Borke? Dann ist das Outdoor-Handbuch der Berliner das Richtige. Denn Vorbereitung ist die halbe Miete. Das Buch enthält alles Wissenswerte rund um eine gute Ausrüstung und welche Apps draußen wirklich hilfreich sind. Dazu gibt es die wichtigsten Infos darüber, was im Wald erlaubt ist und was nicht. In zahlreichen Praxiserfahrungen sowie Touren von „Kurz an die frische Luft“ bis hin zu den ersten Tages-Challenges und gut geplanten Übernachtungsabenteuern geben die Naturensöhne kundige Einblicke in das Abenteuer Natur. Als Extra für Bushcraft-Profis gibt es Anleitungen für langfristige Projekte wie Lehmföfen, Hochbeet, Kochstelle & Co. Survival-Tricks und Outdoor-Hacks: Wie orientiere ich mich im Funkloch? Wie versorge ich Wunden? Was tue ich, wenn mein Feuer größer wird als gedacht? Wie verhalte ich mich bei un bequemem Besuch von Waschbären, Wildschwein & Co.? Mehr als ein gewöhnlicher Outdoor-Ratgeber: neben über 80 Hacks und Tricks offenbaren Andy und Gerrit ihre größten Fehlschläge und was man daraus lernen kann. Handsigniertes Taschenbuch, deutsche Sprachausgabe, 208 Seiten, erschienen im EMF Verlag.

Art.-Nr. 09NA006 € 14,-

4 | NATURENSÖHNE BUCH: OUTDOOR KOCHEN

– Das ultimative Outdoor-Kochbuch mit erprobten Rezepten für Dutch Oven, Lagerfeuer, Erdofen oder mehr – Kochen im Freien mit den Naturensöhnen. Gerrit Rösel und Andy Schulze sind aus der deutschen Bushcrafter-Szene nicht mehr wegzudenken. In ihrem erfolgreichen Outdoor-Guide „Bist du ein Naturensöhn?“ teilen die zwei Freunde und beliebten YouTuber ihre geballte Ladung Survival-Hacks und Outdoor-Wissen mit ihrer Community. Damit auf Wald und Wiesen niemand verhungert, folgt nun das erste Kochbuch der beiden Waldkauze! Lust auf Feuer machen, Übernachten unter freiem Himmel und dabei richtig gut schlemmen? Dann aufgepasst! Im Kochbuch von Andy und Gerrit kommen Outdoor-Enthusiasten voll auf ihre Kosten: über 60 Rezepte mit mehr Sternen als jedes Dschungel-Menü, Regeln und Tipps für das gefahrlose Kochen im Wald sowie Grundwissen zum richtigen Outdoor-Küchen-Equipment. Für jeden ist etwas dabei: Fleisch, Fisch und vegetarische Gerichte. Ob Schichtfleisch im Dutch Oven, Knoblauch-Garnelen mit Aioli, Käse-Lauch-Suppe oder Smoky Tomaten-Bohnen-Auflauf mit Halloumi – hier knurrt kein Magen mehr! Neben sattmachenden Hauptgerichten kommen auch Snacks, Dips und Beilagen wie Knoblauchbaguette, Brennnesselchips und Tomatenbutter nicht zu kurz. Und weil man natürlich auch im Wald oder auf dem Campingplatz nicht auf den Nachtschiff verzichten möchte, runden süße Verführungen wie Apple Crumble oder Brownies à l'américaine das Survival-Meal perfekt ab. Schon hungrig, ihr Naturensöhne und -töchter? Handsigniert, deutsche Sprachausgabe, 160 Seiten, erschienen im EMF Verlag.

Art.-Nr. 09NA005 € 28,-

5 | MKM Yipper G10 Orange.
€ 179,95



NEU

6 | MKM Yipper
G10 OD Green.
€ 179,95



NEU

7 | MKM Miura
Aluminum Black.
€ 270,-



NEU

8 | MKM TPF Defense CF Black.
€ 240,-



9 | MKM Hero Walnut.
€ 360,-



MKM

Unter der Schirmherrschaft des Italienischen Schneidwarenverbandes Consorzio Coltellinai Maniago SRL haben sich vier Hersteller aus Maniago in einer in der Messerindustrie bisher beispiellosen Kooperation zusammengefunden und die Marke MKM ins Leben gerufen. Mit Fox Knives, LionSteel, Mercury und Viper haben sich vier der renommiertesten Manufakturen aus Maniago zusammengeschlossen, um in Zusammenarbeit mit Custom-Messermachern wie Lucas Burnley und Bob Terzuola besonders hochwertige moderne Messer zu fertigen.

5 | MKM YIPPER ORANGE G10

Yippee war gestern – einen wahren Freudenschrei erzeugt Ben Peterson mit dem MKM Yipper. Ausgestattet mit einer Klinge aus pulvermetallurgischem CPM-MagnaCut, Daumenpin und Crossbar Lock geht das Taschenmesser beherzt ans Werk. Der texturierte Griff aus orangem G10 liegt auch unter schwierigsten Bedingungen perfekt in der Hand. Mit Fangriemenöse und Deep-Carry-Clip (Tip-Up/r). Ges. 17,3 cm. Kl. 7,2 cm. Stärke 2,5 mm. Gew. 65 g.
Art.-Nr. 01CC201 € 179,95

6 | MKM YIPPER OD GREEN G10

Variante von Pos. 5 mit schwarz beschichteter Klinge aus pulvermetallurgischem CPM-

MagnaCut und texturiertem Griff aus grünem G10. Ges. 17,3 cm. Kl. 7,2 cm. Stärke 2,5 mm. Gew. 65 g.

Art.-Nr. 01CC202 € 179,95

7 | MKM MIURA ALUMINUM BLACK

Kraftstrotzend und voller Temperament: das MKM Miura scharft bereits wie ein kampfeslustiger Stier mit den Hufen. Dank seiner Klinge aus M390 nimmt das elegante Taschenmesser jegliche Schneidarbeiten spielend auf die Hörner. Dabei öffnet der Daumenpin das Messer geschmeidig weich und lediglich der Button Lock kann die Sheepfoot-Klinge bändigen. Geradezu sanftmütig zeigt sich der schwarze Griff aus texturiertem Aluminium, der über eine Fangriemenöse sowie einen umsetzbaren Tip-Up Clip aus Titan verfügt. Ges. 16,9 cm. Kl. 6,9 cm. Stärke 3 mm. Gew. 52 g.
Art.-Nr. 01CC203 € 270,-

8 | MKM TPF DEFENSE CF BLACK

Das TPF Defense TPF (Terzuola Pocket Fixed Blade) von MKM trägt unverkennbar die Handschrift von Messerdesigner Bob Terzuola und basiert auf dessen Custom CQB Fixed Blade. Das feststehende Messer mit taktischen Linien wurde das für den Gebrauch in den Bereichen Outdoor und Alltag entwickelt. Die hochfeste CPM-

MagnaCut Klinge ist für eine bessere Kontrolle mit Jimpings auf dem Klingenträger ausgestattet, wohingegen die langgezogene Fehlschärfe eine Anlehnung an die taktisch geprägten Entwürfe des Designers angelehnt ist. Satten Halt garantiert der ergonomische Griff aus schwarzem Carbon, der mit einer Fangriemenöse versehen ist. Die Auslieferung erfolgt mit einer hochwertigen Lederscheide mit dem MKM typischen Magnetclip. Ges. 18,5 cm. Kl. 8,3 cm. Stärke 3,5 mm. Gew. 90 g.
Art.-Nr. 02CC026 € 240,-

9 | MKM HERO WALNUT

Tommaso Rumici hebt mit dem MKM Hero einen leibhaftigen Helden aus der Taufe. Ausgestattet mit einer Klinge aus Böhler M390 und einem mit Titanbacken gesäumten Griff aus erlesenem Walnussholz erledigt das Messer Schneidarbeiten des Alltags ohne Fehl und Tadel. Daumenpin und Backlock Verriegelung unterstreichen die heldenhafte Anmutung des Folders. Mit Fangriemenöse und Clip (Tip-Up/r) sowie hochwertigem Nylon Etui sowie den Torx Bits T6 und T8. Ges. 21,4 cm. Kl. 8,8 cm. Stärke 4 mm. Gew. 160 g.
Art.-Nr. 01CC111 € 360,-



1 | Tops Knives Storm Vector Micarta Black.
€ 360,-
Gesamtlänge 46,4 cm



2 | Tops Knives El Chete.
€ 380,-
Gesamtlänge 44,5 cm

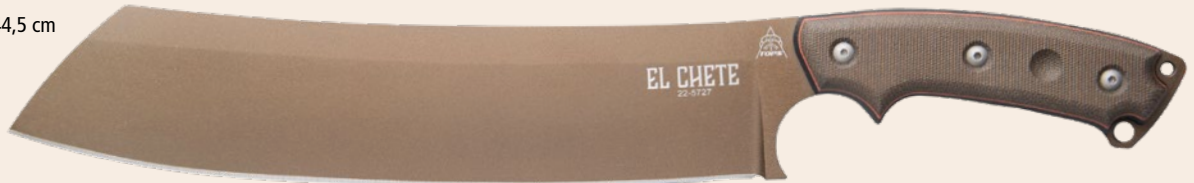

3 | Tops Knives Cuma Kage.
€ 450,-
Gesamtlänge: 61 cm



4 | Tops Knives Lilith.
€ 425,-
Gesamtlänge: 52,4 cm



TOPS KNIVES

“One Life ... One Knife”, das ist das Credo der bekannten Messerschmiede TOPS aus Idaho im Herzen der Rocky Mountains. Das Unternehmen verfügt über ein extrem hohes Maß an behördlichem Input, da viele TOPS-Mitarbeiter auf eine lange polizeiliche oder militärische Karriere zurückblicken können. Jedes Modell wird, bevor es in Serie geht, mindestens 6 Monate lang im Feldeinsatz getestet. Die äußerst stabilen Messerklingen werden vorwiegend aus dem vielfach bewährten 1095-Kohlenstoffstahl gefertigt und mit einer speziellen, abriebfesten Pulverbeschichtung (eigens für TOPS entwickelt) vor Korrosion geschützt. Dieses sog. Traction-Coating hat den besonders anspruchsvollen Salznebeltest des US-Militärs 7 Tage lang unbeschadet überstanden. Aufgrund der Robustheit und Zuverlässigkeit werden TOPS-Messer von den Alliierten Streitkräften in den aktuellen Krisengebieten als wichtiger Ausrüstungsbestandteil besonders geschätzt. Alle Messer von TOPS sind Made in the USA!

1 | TOPS KNIVES STORM VECTOR MICARTA BLACK – Der Storm Vector von TOPS ist die moderne Interpretation des insbesondere bei den Wikingern verwendeten Scramasax. Die Machete ist mit einer grau beschichteten Klinge aus nicht rostfreiem 1095 Kohlenstoffstahl ausgestattet und bringt den Zorn der Götter mit dem Blitzmotiv auf der Klingenvorderseite zum Ausdruck. Der Griff aus schwarzen Micarta ist mit blauen Linern unterlegt und liegt dank seiner ergonomischen Form auch bei widrigen Bedingungen ideal in der Hand. Mit Kydexscheide und Doppel-Fangriemenöse am Griffende. Ges. 46,4 cm. Kl. 32,1 cm. Stärke 6 mm. Art.-Nr. 02TP215 € 360,-

2 | TOPS KNIVES EL CHETE

Das El Chete ist ein Haumesser von fast schon erschreckender Effektivität. Trotz der kompakten Bauweise bietet die 6,4 mm starke Klinge eine enorme Wucht beim Hacken und kappt selbst stärkere Äste mit nur wenigen Hieben. Die Ganzstahlkonstruktion aus 1095er Kohlenstoffstahl ist mit dem neuen Acid Rain Finish versehen, das aus jedem einzelnen Exemplar ein Unikat macht. Der aus schwarzem und grünem Micarta bestehende Griff mit orangefarbener Zwischenlage füllt die Hand angenehm und erlaubt ein ermüdungsfreies Arbeiten. Die eigens konstruierte Kydexscheide ist mit einer Lederschlaufe ausgestattet, die ein Maximum an Bewegungsfreiheit erlaubt. Mit zweifacher Fangriemenöse. Ges. 44,5 cm. Kl. 30,5 cm. Stärke 6,4 mm. Gew. 835 g. Art.-Nr. 02TP124 € 380,-

3 | TOPS KNIVES CUMA KAGE

Hinter besonders bemerkenswerten und auffälligen Produkten verbirgt sich bei näherem Hinsehen oft eine außergewöhnliche Geschichte und es ist ein Segen, dass es Unternehmen wie Tops gibt, die es wagen aus solchen Geschichten jenseits des Mainstreams ein Produkt zu machen. Seit seiner Kindheit ist der Martial-Art-Spezialisten Sijo Waysun Johnny Tsai fasziniert von der Spiel-, Comic- und Filmfigur des Ninjas Snake Eyes aus dem Hasbro Franchise-System GI Joe. Inspiriert von Snake Eyes Katana denkt Sijo bereits ebenso lang über ein optimales Funktionsschwert nach, das sowohl als Waffe als auch als Dschungel-Schwert und somit als vollwertiger Ersatz für Axt und

Machete genutzt werden kann. Das Ergebnis ist die Zweihandmachete Cuma Kage mit der Gesamtlänge 24“ (61 cm), die Sijo nach jahrelangem Training als optimale Länge für Schwerter, Schlagstöcke und -werkzeuge ermittelt hat. Die im vorderen Drittel verbreiterte Klinge aus schocklastunempfindlichem Kohlenstoffstahl 1095 hat eine perfekte Balance und verfügt über 3-stufig voneinander abgesetzte Hohlkehlen. Auf den robuste Vollerl sind die Griffschalen aus zweischichtigem Leinen-Micarta in der Farbkombination schwarz und braun mit vier Innensechskantschrauben aufgebracht. Die volle Praxistauglichkeit erhält die Machete durch eine passgenaue Kydexscheide mit Dangler. – Der Comic-Zeichner Robert Atkins verwendet das Cuma Kage sogar als Vorlage für Snake Eyes Schwert in den neuen GI Joe-Comics. Ges. 61 cm. Kl. 39,37 cm. Stärke 6,35 mm. Gew. 1 kg. Art.-Nr. 02TP200 € 450,-

4 | TOPS KNIVES LILITH

Jason Johnson, seines Zeichens professioneller Messerwerfer, trat mit einem eigens entworfenen Prototypen an TOPS Knives heran und fand Gehör. Heraus kam das wuchtige Lilith, dessen Name von der mythischen Kreatur Lilith entstammt, die als Verführerin, Heldin und Verkörperung weiblicher List und Geheimnisse dargestellt wurde. Ein passender Name für ein großes, kraftvolles und elegantes Messer mit feststehender Klinge aus nicht rostfreiem 1095 Kohlenstoffstahl. Sie hat einen hohen Anschlag, der dem Messer eine gute Schneidgeometrie für Schneidarbeiten verleiht und für tiefe Schnitte beim Hacken sorgt. Der Griff

5 | Tops Knives El Pionero.
€ 240,-
Gesamtlänge 19,4 cm



6 | Tops Knives Steel Eagle
107D Delta Class.
€ 315,-
Gesamtlänge: 33 cm



7 | Tops Knives Armado 6.5.
€ 310,-
Gesamtlänge 30,5 cm



8 | Tops Knives Shadow
Hunter.
€ 250,-
Gesamtlänge: 23,5 cm



9 | Tops Knives Silent Hero 4.
€ 255,-
Gesamtlänge: 22,6 cm



hat die ideale Dicke, das richtige Gewicht und ist ergonomisch geformt, so dass er sehr angenehm zu führen ist. Da sich der Griff zum Knauf hin verjüngt, wie es bei Wurfmessern üblich ist, gibt es einen Fingerring, der abgeschrägt ist, um den Halt zu verbessern. Mit Fangriemenöse und passgenauer Kydexscheide. Ges. 52,4 cm. Kl. 36,6 cm. Stärke 6,4 mm. Gew. 885 g.

Art.-Nr. 02TP260 € 425,-

5 | TOPS KNIVES EL PIONERO

Vor ein paar Jahren konnte Tactical-Experte Ed Calderon einen seiner berühmtesten Trainingskurse bei TOPS Knives abhalten und kam mit TOPS-Präsident Leo Espinoza nach einigen Gesprächen auf den gemeinsamen Nenner, dass ein von Ed entworfenes und von TOPS hergestelltes Messer von epischer Natur sein würde. So entstand das El Pionero, ein taktisches Messer basierend auf dem Design eines Gemüsemessers. Ausgestattet mit einer Klinge aus 1095 Kohlenstoffstahl eignet sich das Messer sowohl für alltägliche und taktische Zwecke. Die Fingermulde im Micarta-Griff erlaubt mehrere Grifftechniken, wenn es darauf ankommt. Lieferung mit passgenauer Kydexscheide. Ges. 19,4 cm. Kl. 8,6 cm. Stärke 2,2 mm.

Art.-Nr. 02TP217 € 240,-

6 | TOPS KNIVES STEEL EAGLE 107D DELTA CLASS – Das Steel Eagle 107 ist das erste Messer der amerikanischen Messermarke TOPS überhaupt und wird bereits seit vielen Jahren gefertigt. Im

Laufe der Zeit haben die zuverlässigen Einsatzmesser ihre Stärke, Haltbarkeit, Vielseitigkeit und Zuverlässigkeit gleichermaßen bewiesen. Die Tanto-Klinge aus 1095 Kohlenstoffstahl ist mit einem speziellen Acid-Wash-Finish versehen und lässt sich bei Bedarf leicht nachschärfen. Die Griffschalen der Vollerl-Konstruktion bestehen aus texturiertem Micarta und liegen auch bei Nässe stets sicher in der Hand. Mit Rückensäge, Fangriemenöse, vielseitiger Kydexscheide. Ges. 33 cm. Kl. 17,8 cm. Stärke 6 mm. Gew. 520 g.

Art.-Nr. 02TP129 € 315,-

7 | TOPS KNIVES ARMADO 6.5

Das Armado 6.5 ist eine Hommage an jenes Design, dem sich Josh Navarrete von Navarrete Knives mehrere Jahre unentwegt gewidmet hat. Sein Mantra dahinter lautet: „Keep it simple, but efficient.“ Für den Designer bedeutet dies eine größere Klinge, die mit ihrem höheren Anschlag für eine ausgewogene Schneidengeometrie sorgt, sowie eine Griff-ergonomie, die das feststehende Messer als idealen Begleiter für Camping-, Küchen- und Jagdaufgaben definiert. Bei den Materialien des in Vollerlbauweise konstruierten Fahrtenmessers setzt TOPS auf den bewährten und mit einem bissigen Sniper Grey Cerakote Finish versehenen 1095 Klingenstahl sowie auf rutschfeste Schalen aus braunem Micarta für den Griff. Lieferung mit Kydexscheide und drehbarem Gürtelclip. Mit Fangriemenöse. Ges. 30,5 cm. Kl. 16,5 cm. Stärke 4,8 mm. Gew. 397 g.

Art.-Nr. 02TP224 € 310,-

8 | TOPS KNIVES SHADOW HUNTER

TOPS Knives lässt mit dem Shadow Hunter einen Klassiker wiederaufleben, der in Details optimiert wurde. Die Clippoint-Klinge aus 1095 Kohlenstoffstahl mit Sniper Grey Cerakote Finish ist etwas länger geworden, womit das feststehende Messer noch effizienter zu Werke geht und ein idealer Begleiter für Jagd, Bushcrafting oder Camping ist. Die Griffschalen aus braunem Micarta fallen für eine bessere Haptik etwas balliger aus, während die Neupositionierung der Jimpings am Klingentrücken die Arbeitssicherheit erhöht. Lieferung mit Kydexscheide und drehbarem Gürtelclip. Mit Fangriemenöse. Ges. 23,5 cm. Kl. 11,4 cm. Stärke 4,8 mm. Gew. 286 g.

Art.-Nr. 02TP223 € 250,-

9 | TOPS KNIVES SILENT HERO 4

In der Ruhe liegt die Kraft – so auch beim TOPS Silent Hero 4. Das feststehende Messer operiert dank seiner dunklen Tarnfarbe meist unter dem Radar und macht hartnäckigen Schneidarbeiten dank seiner bissigen Klinge aus 1095 Kohlenstoffstahl unbürokratisch den Garaus. Gerade wegen seiner Kompaktheit ist das robuste EDC Messer sehr beliebt für Outdoor und Bushcrafting. Sicherer Halt auch bei Nässe verspricht der ergonomische Griff aus Micarta. Lieferung mit passgenauer Kydexscheide. Ges. 22,6 cm. Kl. 10,8 cm. Stärke 3,3 mm. Gew. 170 g.

Art.-Nr. 02TP201 € 255,-



1 | Tops Knives
Tom Brown Tracker #3.
€ 410,-
Gesamtlänge: 27,3 cm



2 | Tops Knives SXB.
€ 380,-
Gesamtlänge: 39,4 cm



3 | Tops Knives
Tom Brown Tracker.
€ 365,-
Gesamtlänge: 30,2 cm



4 | Tops Knives
Operator 7 Blackout.
€ 320,-
Gesamtlänge: 31,8 cm



5 | Tops Knives Tahoma
Field Knife Micarta Black.
€ 330,-
Gesamtlänge: 35,4 cm



1 | TOPS KNIVES TOM BROWN TRACKER #3

Über das Tracker von Tom Brown sind die meisten Fakten wohl hinlänglich bekannt: Als eines der erfolgreichsten Modelle von TOPS ist es seit Jahren unverzichtbarer Bestandteil und erfreut mit seiner Robustheit und Vielseitigkeit. Die hier vorliegende Version baut geringfügig kompakter als die Urversion und ist zudem aus dem rostträgen 154CM gefertigt, der hier mit einem Stonewash-Finish versehen ist. Griffschalen aus schwarzem Micarta und die mit zwei drehbaren Stahlclips versehene Kydexscheide bieten den vom Tracker gewohnt hohen Nutzwert und sorgen für Praxistauglichkeit und eine sichere Handhabung. Ges. 27,3 cm. Kl. 14,6 cm. Stärke 4,8 mm. Gew. 391 g. Art.-Nr. 02TP150 € 410,-

2 | TOPS KNIVES SXB

Das TOPS SXB ist ein zuverlässiges Überlebensmesser, das sowohl für die Wildnis als auch für den militärischen Einsatz konzipiert wurde. Entworfen wurde das eindrucksvolle Outdoormesser von EJ Snyder, einem hochdekorierten Armeeveteran, Überlebenskünstler und Abenteurer. Das robuste, langlebige Skullcrusher's Xtreme Blade ist mit einer beschichteten Klinge aus 1095 Kohlenstoffstahl ausgestattet. Die strukturierten Griffschalen bestehen aus Micarta und liegen dank ihrer ergonomischen Form stets sicher in der Hand. Mit hochwertiger Nylonscheide. Ges. 39,4 cm. Kl. 23,5 cm. Stärke 6,4 mm. Gew. 740 g. Art.-Nr. 02TP103 € 380,-

3 | TOPS KNIVES TOM BROWN TRACKER

Die Modellserie Tracker wurde vom bekannten Fährtenleser und Survival-Experten Tom Brown II entwickelt, der seit 1978 eine feste Größe in der Szene ist. Die Tracker Modelle spiegeln sein geballtes Knowhow wider und überzeugen mit 1095 Kohlenstoffstahlklingen mit Black Traction Coating. Das wohl bekannteste Messer im TOPS Produktsortiment, bekannt aus dem Kinofilm "Die Stunde des Jägers". Ein wuchtiges Survival-Messer zum Hacken, Schneiden, Schaben, Sägen, Graben, Hebeln etc. ausgestattet mit 1095er Kohlenstoffstahlklinge und Black Traction Coating und Griffschalen aus Leinen Micarta. Die Scheide aus Kydex kann dank zweier drehbarer Stahlclips konventionell am Gürtel aber auch im Scout-Style quer am Rücken getragen werden. Ges. 30,2 cm. Kl. 15,7 cm. Stärke 6,4 mm. Gew. 590 g. Art.-Nr. 02TPBT010 € 365,-

4 | TOPS KNIVES OPERATOR 7 BLACKOUT

Was für ein Messer! Man mag uns die Floskel nachsehen, aber das TOPS Operator 7 begeistert in jeder Hinsicht. Als kompromissloses Outdoor- und Einsatzmesser ist das Operator 7 mit seiner enormen Klingenstärke definitiv kein Leichtgewicht. Aber es ist eben auch eines dieser Messer, bei deren Nutzung eigentlich nur die Fantasie des Besitzers die Grenze setzt. Gefertigt wird es aus 1075 Koh-

lenstoffstahl, der für die optimale Kombination von Schnitthaltigkeit und Stabilität differentiell gehärtet ist und beim Blackout mit dem TOPS-typischen Traction Coating versehen ist. Der üppig dimensionierte Griff besteht bei der Blackout-Version aus schwarzem Canvas Micarta als Unterlage, mit einer G10-Schale mit feinem Checkering als Oberschale und einer kontrastierenden Zwischenlage. Das breite Parielement sorgt für maximale Bediensicherheit, und die Kydexscheide ist beim Blackout mit dem drehbaren Stahlclip ausgestattet. Ges. 31,8 cm. Kl. 18,4 cm. Stärke 7,9 mm. Gew. 695 g. Art.-Nr. 02TP146 € 320,-

5 | TOPS KNIVES TAHOMA FIELD KNIFE

MICARTA BLACK – Das Tahoma Field Knife von TOPS Knives ist mit einer Klinge aus 1095er Stahl und Griffschalen aus schwarzem Micarta ausgestattet. 1095 ist ein hochwertiger, nicht rostfreier Kohlenstoffstahl. Er ist sehr schnitthaltig und leicht nachzuschärfen und eignet sich ideal zum Schneiden und Hacken. Die Cerakote Beschichtung schützt die Klinge von Korrosion und Kratzern. Der ausgeformte Griff erlaubt eine sichere Handhabung des Bushcraft-Messers und sorgt für ermüdungsfreies Arbeiten. Lieferung mit hochwertiger Nylonscheide. Ges. 35,4 cm. Kl. 19,7 cm. Stärke 4,8 mm. Gew. 506 g. Art.-Nr. 02TP211 € 330,-

POS. 6: INKL. SURVIVAL-SET

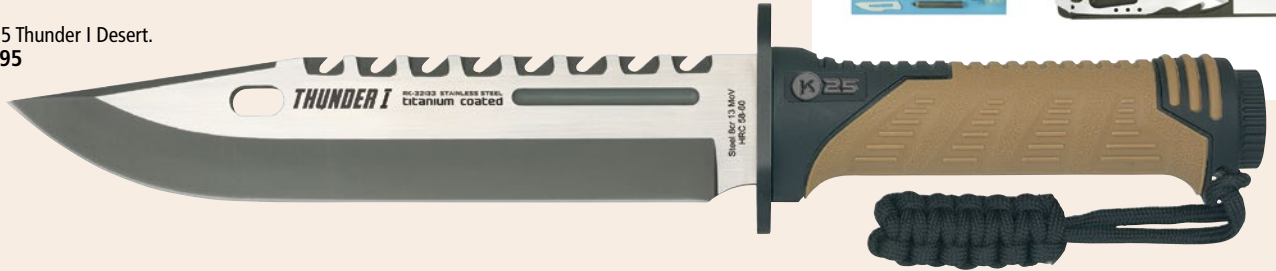
 6 | K25 Thunder I Desert.
 € 64,95

 7 | K25 Balisong Trainer Schwarz.
 € 17,95

 8 | K25 Fixed Blade Trainer Red.
 € 21,95

 9 | K25 Pocket Knife Trainer.
 € 19,95

K25

K25 wurde im Jahr 1990 von Jose Martinez gegründet und begann seine Geschichte hauptsächlich mit der Fertigung traditioneller Schneidwaren. Seitdem wird das Produktsortiment kontinuierlich erneuert und ausgebaut. Die Spezialität des jungen Unternehmens liegt in Entwicklung und Vertrieb von zuverlässigen und erschwinglichen Produkten wie Messern, Äxten und Macheten für den taktischen Bereich, die unter den widrigsten Bedingungen eingesetzt werden können.

6 | K25 THUNDER I DESERT

Ein Überlebensmesser mit einem Survival-Notfallset im Hohlgriff, der durch eine Schraubkappe mit integriertem Kompass verschlossen werden kann. Die Klinge des Fahrtenmessers wird aus 8Cr13MoV gefertigt und titanbeschichtet. Sie verfügt über ein markantes Two-Tone Finish und eine Rückensäge. Der beidseitige Handschutz verhindert ein Abrutschen auf die Klinge, und

der strukturierte Kunststoffgriff optimiert die Griffbarkeit. Die bis ins letzte Detail durchdachte Multifunktionsseiche beherbergt zusätzliche Notfallausrüstung und ist auch ohne das Messer vielseitig einsetzbar. Ausgeliefert wird das Thunder I mit einem vielseitig nutzbaren Beimeter mit Zusatzfunktionen, das auch als Harpune eingesetzt werden kann. Ges. 32,5 cm. Kl. 20 cm. Stärke 5,5 mm. Gew. 650 g.
Art.-Nr. 02RU028 € 64,95

7 | K25 BALISONG TRAINER SCHWARZ

Mit diesem Übungsgerät können artistische Öffnungstechniken sicher und verletzungsfrei einstudiert werden. Der rot beschichtete Klingendummy aus Edelstahl ist sofort als Trainer zu erkennen. Die Aluminiumgriffschalen geben dem Messer eine optimale Balance. Mit Nylonetui. Ges. 22,7 cm. Kl. 10 cm. Stärke 3,24 mm. Gew. 153 g.
Art.-Nr. 01RU017 € 17,95

8 | K25 FIXED BLADE TRAINER RED

Das stumpfer Trainingsmesser von K25 wird aus rotem Aluminium gefertigt und ist mit einem gummierten Griff versehen. Lieferung mit praktischer Nylonscheide. Ges. 28 cm. Kl. 15 cm. Stärke 4,8 mm. Gew. 173 g.
Art.-Nr. 02RU056 € 21,95

9 | K25 POCKET KNIFE TRAINER

Mit diesem Übungs-Taschenmesser kann der Umgang mit Messern sicher und verletzungsfrei einstudiert werden. Der rot beschichtete Klingendummy aus Edelstahl ist sofort als Trainer zu erkennen. Die Kunststoffgriffschalen geben dem Messer eine optimale Balance. Mit Nylonetui. Kl. 10,5 cm. Stärke 4 mm.
Art.-Nr. 01RU0018 € 19,95

1 | Condor Burmese Hunter Machete.
€ 174,95

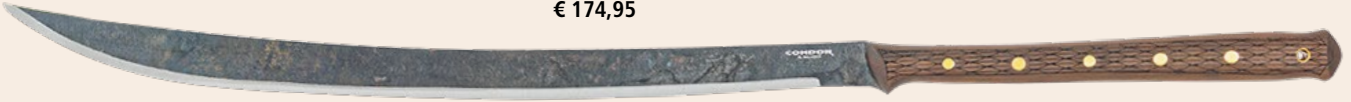

2 | Condor Duku Machete.
€ 125,95



3 | Condor Jungolo Machete.
€ 120,95



4 | Condor Heavy Duty Kukri Knife.
€ 117,95



5 | Condor King Kukri Machete.
€ 154,95



CONDOR

Die Geschichte von Condor Tool & Knife geht weit zurück, in das Solingen des Jahres 1787, auf die Gebr. Weyersberg. Die Firma expandierte im Jahr 1964 nach El Salvador, wo dann 2004 mit Condor Tool & Knife eine neue Produktlinie hochwertiger Messer und Macheten für den europäischen und amerikanischen Markt begründet wurde. Heute zählen die Produkte von Condor zu den verbreitetsten Produkten ihrer Art und haben sich millionenfach im schweren Einsatz bewährt.

1 | CONDOR BURMESE HUNTER MACHETE

Die Burmese Hunter Machete basiert auf den historischen Dha Schwertern, die insbesondere in Burma und Thailand auf eine lange Tradition zurückblicken. Kennzeichnend sind die schlanke Bauweise, eine langgezogene Spitze und das Fehlen eines Parierelements. In dieser Interpretation von Joe Flowers ist die Machete mit einer schwarz beschichteten Klinge aus 1075 Kohlenstoffstahl und einem texturierten Griff aus Walnussholz versehen. Messingnieten im Griff

fügen sich harmonisch in das Gesamtbild ein. Lieferung mit hochwertiger Lederscheide. Ges. 78,6 cm. Kl. 51,4 cm. Stärke 4,5 mm. Gew. 600 g.

Art.-Nr. 02CN231 € 174,95

2 | CONDOR DUKU MACHETE

Die asiatischen Wurzeln der Duku-Machete verhelfen ihr zu ihrer großen Effektivität. Das verbreiterte Griffende sorgt für sicheren Halt bei schwereren Hackarbeiten, und die Klinge aus 1075 Kohlenstoffstahl (nicht rostfrei) beißt sich durch alles, was wächst, rankt und wuchert. Griffbeschalung aus Walnussholz. Die Lieferung erfolgt mit Lederscheide. Ges. 56,5 cm. Kl. 39,4 cm. Stärke 4,5 mm. Gew. 844 g.

Art.-Nr. 02CN007 € 125,95

3 | CONDOR JUNGOLO MACHETE

Die massive Jungolo Machete wird aus 1075 Kohlenstoffstahl (nicht rostfrei) gefertigt und ist mit ihrer breiten, vorderlastigen Klinge der Feind

jedes wuchernden Gestrüpps. Das roh belassene Klingenfinitis erhöht die Widerstandsfähigkeit und trägt zum rustikalen Charakter der Jungolo Machete bei. Griff aus Walnussholz. Mit Fangriemenöse. Lieferung mit Lederscheide mit angehängter Gürtelschlaufe. Ges. 48,9 cm. Kl. 34 cm. Stärke 4 mm. Gew. 868 g.

Art.-Nr. 02CN025 € 120,95

4 | CONDOR HEAVY DUTY KUKRI KNIFE

Das Kukri als klassisches Haumesser nepalesischen Ursprungs wurde vor allem durch die britischen Gurkha-Einheiten bekannt. Mit massiven 8 mm Klingienstärke und einer Beschalung aus Walnussholz ist das Heavy Duty Kukri extrem effektiv im Einsatz. 1075 Kohlenstoffstahl (nicht rostfrei) sorgt für hohe Schnittfähigkeit bei leichter Nachschärfbarkeit. Die Lieferung erfolgt mit einer Lederscheide. Ges. 36,8 cm. Kl. 25,4 cm. Stärke 6 mm. Gew. 898 g.

Art.-Nr. 02CN038 € 117,95

6 | Condor Hudson Bay Knife.
€ 89,95



7 | Condor Gray Pioneer Bowie Knife.
€ 164,95



8 | Condor Undertaker Bowie.
€ 117,95



9 | Condor Ötzi Knife.
€ 78,95



5 | CONDOR KING KUKRI MACHETE

Die edle King Kukri Machete von Condor wird aus 1075 Kohlenstoffstahl (nicht rostfrei) gefertigt und sorgt mit ihrer breiten, vorderlastigen Klinge für hohe Effektivität beim Freischlagen, Entasten und allen anderen typischen Einsatzmöglichkeiten. Das gekröpfte und leicht verbreiterte Griffende des Griffs aus Walnussholz garantiert sicheres und kräfteschonendes Handling. Mit Fangriemenöse und Lederscheide mit angehängter Gürtelschlaufe. Ges. 47,7 cm. Kl. 32,1 cm. Stärke 6 mm. Gew. 769 g.
Art.-Nr. 02CN169 € 154,95

6 | CONDOR HUDSON BAY KNIFE

Als klassisches Haumesser und Campknife scheint das Hudson Bay Knife direkt der amerikanischen Pionierzeit zu entstammen. Nicht nur für stilvolles Reenactment, sondern auch für den Einsatz in der Wildnis ist das Hudson Bay Knife perfekt. Klinge aus 1075 Kohlenstoffstahl mit Hammerschlagfinish. Griffbeschalung aus Walnussholz. Die Lieferung erfolgt mit einer Lederscheide. Ges. 33,7 cm. Kl. 21,3 cm. Stärke 5 mm. Gew. 613 g.
Art.-Nr. 02CN004 € 89,95

7 | CONDOR GRAY PIONEER BOWIE KNIFE

Das Gray Pioneer Bowie Knife von Walter A. Matthews ist eine Hommage an das ikonische Bowie-Messer als Symbol für Vielseitigkeit und

zeitloser Handwerkskunst. Die unverkennbare Clippoint-Klinge aus 1075 Kohlenstoffstahl zeichnet sich durch ihre Stärke, Schärfe und Ausgewogenheit aus und wird durch die hervorragende Ergonomie des Ledergriffs formvollendet in Szene gesetzt. Parierelement und Knauf akzentuieren das feststehende Messer in optischer wie funktioneller Hinsicht. Lieferung mit hochwertiger Lederscheide. Ges. 28,9 cm. Kl. 17,7 cm. Stärke 4,5 mm. Gew. 410 g.
Art.-Nr. 02CN263 € 164,95

8 | CONDOR UNDERTAKER BOWIE

Das mächtige Undertaker Bowie beeindruckt mit seiner breiten, kurvenreichen Clippoint-Klinge aus 1075 Kohlenstoffstahl (nicht rostfrei), der hier mit einer satinierten Oberfläche versehen ist. Die Walnussbeschalung ist mit stilechten Messingnieten befestigt. Ein echtes Western-Bowie. Mit Fangriemenöse. Auslieferung mit handgearbeiteter Lederscheide. Ges. 39,4 cm. Kl. 25,7 cm. Stärke 5 mm. Gew. 677 g.
Art.-Nr. 02CN028 € 117,95

9 | CONDOR ÖTZI KNIFE

Die 1991 in Südtirol gefundene und liebevoll „Ötzi“ genannte Gletschermumie war eine Sensation, und ein Schatz für die Archäologie und frühgeschichtliche Forschung. Der Jäger aus der Jungsteinzeit hatte zum Zeitpunkt seines Ablebens auch ein Messer, bestehend aus einer Flintsteinklinge und einem Holzgriff, in seiner mitgeführten Ausrüstung. In Anlehnung an dieses Messer hat Designer Joe Fowlers das Ötzi-Knife mit konturierter und schmiederauer Kohlenstoffstahlklinge aus 1095 und zweifach mit Messingdraht umwickeltem Holzgriff entworfen. Ein Messer wie ein Faustkeil – nicht groß, aber robust und auf das Wesentliche reduziert, aus einer Zeit, als ein Messer noch ein elementarer Gegenstand des Alltags und unerlässlich zum Überleben war. Eine handgemachte Lederscheide bildet den würdigen Rahmen für dieses archaische und einzigartige Schneidwerkzeug. Ges. 14 cm. Kl. 5,8 cm. Stärke 2,5 mm. Gew. 90 g.
Art.-Nr. 02CN036 € 78,95



1 | Condor Franciska Throwing Axe.
€ 98,95



2 | Condor Travelhawk Axe.
€ 114,95



3 | Condor Viking Ironside Sword.
€ 309,-



4 | Condor Norse Dragon Spear.
€ 123,95

1 | CONDOR FRANCISKA THROWING AXE

Die traditionell gefertigte Franciska Throwing Axe ist eine Hommage an die berühmte und gefürchtete Wurfaxt „Franziska“ der alten Franken. Die schmiederauen Seiten des geschwungenen Kopfes aus 1060-Kohlenstoffstahl sind ebenso authentisch, wie der leicht gebogene kurze Stiel aus geflammtem amerikanischem Hickory. Für einen verzugfreien Wurf hat der Stiel keinen Knäuf und keine Fangriemenöse. Eine handgemachte Lederscheide rundet die Gesamterscheinung ab. Ges. 47,2 cm. Gew. 560 g.

Art.-Nr. 09CN008 € 98,95

2 | CONDOR TRAVELHAWK AXE

Tony Lennartz ist ein echtes Urgestein der Survival-Szene. Mit der Travelhawk Axe legt er ein Gemeinschaftsprojekt mit Condor vor. Wie in allen Lennartz-Entwürfen vereinen sich in der Travelhawk Erfahrung mit kreativer und unkonventioneller Schaffenskraft. In der Form sowohl inspiriert von der Fränkischen „Franziska“ als auch von der kleinen Wikingeraxt „Skeggöx“, ist der Clou des Beiles, das Stiel und Kopf mit

einem Handgriff in zwei Teile zerlegt werden können. Dadurch wird das Beil einerseits leicht transportierbar, und andererseits ist der Kopf so separat als Messer für spezielle Aufgaben wie zum Beispiel das Häuten von Wild geeignet. Lieferung mit hochwertigem Klingenschutz aus Leder. Ges. 41,5 cm. Gew. 860 g.

Art.-Nr. 09CN007 € 114,95

3 | CONDOR VIKING IRONSIDE SWORD

Das Viking Ironside Sword wird aus nicht rostfreiem 1060 Kohlenstoffstahl gefertigt und ist alles andere als ein Dekorationsgegenstand. Das voll einsatztaugliche Schwert im altnordischen Stil ist mit Zierrunen versehen, die eine Interpretation des Wortes „Condor“ darstellen. Griff und Scheide bestehen aus lederbezogenem Hartholz. Ges. 92,7 cm. Kl. 76,8 cm. Stärke 5 mm. Gew. 1810 g.

Art.-Nr. 05CN001 € 309,-

4 | CONDOR NORSE DRAGON SPEAR

Die Norse Dragon Collection wird um den mythischen Drachenspeer erweitert. Dieser galt als eine der beliebtesten Waffen der Wikingerkrieger und wurde auch als spjöt bezeichnet. Als bevorzugte Waffe Odins bündelt der Speer die Kraft und den Geist seiner

siegeshungrigen Wolkfrierer, um den Triumph über seine Gegner herbeizuführen. Mit Speerspitze aus 1045 Kohlenstoffstahl und Griff aus Hartholz. Inklusive Lederschutz. Ges. 170,7 cm. Kl. 33,5 cm. Gew. 1070 g.
Art.-Nr. 09CN075 € 123,95

KARESUANDO

In Karesuando, 250 km nördlich des Polarkreises in Schweden gelegen, im Land der Elche, der Rentiere, der Mitternachtssonne und des Polarlichts, werden nordische Messer nach alter Tradition von Hand hergestellt. Karesuando als Hersteller besteht seit 1975 und verwendet die natürlichen, traditionellen Materialien wie geölte Maserbirke und Rentierhorn, sowie ausgesuchtes Rindleder für die Messerscheiden. Als Klingematerial kommt vorwiegend Sandvik 12C27 und der pulvermetallurgische RWL34 für den höheren Anspruch zum Einsatz. Auch Klingen aus hochwertigem rostfreiem Damasteel sind erhältlich.

5 | KARESUANDO UNNA ÅKSU BRUN

Die kleine Jagdaxt Unna åksu (samisch für „Kleine Axt“) mit ihren überaus handlichen Abmaßen ist ein vielseitig einsetzbares Werkzeug auf der Jagd und im Camp, und kann durch die scharf ausgeschliffene Schneide auch wie ein kleines Messer eingesetzt werden. Selbst am heimischen Kamin macht sich dieses wunderschöne Stück schwedischer Handarbeit ausgezeichnet. Kopf aus rostfreiem Stahl, auf 55 HRC gehärtet und mit hygienisch versiegelter



5 | Karesuando
Unna Áksu brun.
€ 324,-



6 | Karesuando
Unna Áksu natur.
€ 324,-



7 | Karesuando
Metsämies Hätä
High Carbon.
€ 298,-



8 | Karesuando Pessinki
Damasteel Rose.
€ 1.048,-



9 | Karesuando Pältsa
Masur Damasteel RWL 34.
€ 328,-



Befestigung. Griff aus gebeizter Maserbirke mit eingelegtem Emblem aus Rentierhorn und Abschluss aus Elchknochen. Mit hochwertigen Gürtelscheide aus Leder und einem handlichen Diamantschärfer. Lieferung in Geschenkschatulle. Ges. 25 cm. Gew. 340 g.
Art.-Nr. 09KA001 € 324,-

6 | KARESUANDO UNNA ÁKSU NATUR
Variante von Pos. 5, jedoch mit Stiel aus heller Maserbirke.
Art.-Nr. 09KA002 € 324,-

7 | KARESUANDO METSÄMIES HÄTÄ HIGH CARBON – Funktionelles Axt-Set mit robustem Lederholster, Diamantschärfer und Feuerstarter. Die praktische Metsämies High Carbon ist eine Bushcraft-Axt und darf bei keinem Naturabenteuer fehlen. Die rostfreie Klinge aus 5Cr15MoV ist mit einer schwarzen

Beschichtung zum Schutz vor Kratzern versehen. Den handgeschnitzten Stiel aus Buche zierte ein Element aus Elch Horn am Griffende.
Ges. 26,5 cm. Gew. 540 g.
Art.-Nr. 09KA049 € 298,-

8 | KARESUANDO PESSINKI DAMASTEEL ROSE – Pessinki bezeichnet ein Naturgebiet in der Nähe von Karesuando in Schweden. Das gleichnamige, handgefertigte Jagdmesser ist mit einer hochwertigen Klinge aus Damasteel Damast im Muster Rose ausgestattet. Der Griff aus Maserbirkenholz ist von einem Handschutz aus Messing sowie einem Knauf aus Rentiergeweih eingefasst. Für eine sichere Handhabung sorgt dabei der gebogene und konisch zulaufende Griff, der auch bei hohem Kräfteinsatz eine perfekte Kontrolle gewährleistet. Lieferung mit hochwertiger Lederscheide. Kl. 18 cm. Stärke 2,5 mm.
Art.-Nr. 02KA016DAM € 1.048,-

9 | KARESUANDO PÄLTSA MASUR DAMASTEEL RWL 34 – Karesuando ist vor allem für seine feststehenden Jagdmesser bekannt, die mit hochwertigen Materialien nach traditioneller Bauart von Hand gefertigt werden und selbst unter arktischen Bedingungen zuverlässig funktionieren. Mit dem Pältsa präsentiert der schwedische Hersteller ein klassisch anmutendes Taschenmesser, welches den Anforderungen von Heute dank moderner Elemente vollends gerecht wird. Das Zweihandmesser hat für eine aufgeräumte Optik keine Öffnungshilfe und verriegelt die schnitthaltige RWL34 Klinge durch den in Zusammenarbeit mit Fox Knives entwickelten Back Lock. Kohlefaser-elemente im Griffskelett reduzieren zusätzlich das Gewicht. Der Griff besteht aus erlesenem Maserbirkenholz und weiß bequem in der Hand zu liegen. Die Auslieferung erfolgt mit einem edlen Lederetui.
Ges. 17 cm. Kl. 7,5 cm. Stärke 2 mm.
Art.-Nr. 01KA005 € 328,-

1 | CIVIVI Elementum Black.
€ 59,95



2 | CIVIVI Button Lock
Elementum II G10 Black.
€ 77,95



3 | CIVIVI Button Lock
Elementum II Ultem Amber.
€ 91,95



4 | CIVIVI Button Lock
Elementum II CF Damascus.
€ 98,95



5 | CIVIVI Button Lock
Elementum II Shredded CF
Golden Resin Damascus.
€ 116,95



6 | CIVIVI Button Lock Elementum
Damascus CF.
€ 127,95



CIVIVI

CIVIVI ist eine noch junge Marke des chinesischen Herstellers WE Knife, die sich auf preisgünstige Messer spezialisiert hat. Bei der Fertigung setzt man dabei allerdings weiterhin auf die hohen Qualitätsstandards von WE Knife, das erstaunlich gute Preis-Leistungs-Verhältnis wird allein durch die Materialauswahl erzielt. Innovative Designs und absolute Kundenorientierung führen so in Zusammenarbeit mit der stets hohen Qualität zu soliden Gebrauchsmessern.

1 | CIVIVI ELEMENTUM BLACK

Das schlichte Elementum von CIVIVI ist mit Griffschalen aus schwarzem G10 und einer Klinge aus korrosionsbeständigem D2 ausgestattet. Das robuste Auftreten, die Zuverlässigkeit und nicht zuletzt das ausgezeichnete Preis-Leistungs-Verhältnis machen das Elementum zu einer aus-

gezeichneten Wahl für den Alltag. Die Klinge lässt sich dank des Flippers unkompliziert öffnen und verriegelt per Linerlock. Mit Deep-Carry-Clip und Fangriemenöse (Tip-Down). Ges. 17,7 cm. Kl. 7,5 cm. Stärke 3 mm. Gew. 82 g.
Art.-Nr. 01WE323 € 59,95

2 | CIVIVI BUTTON LOCK ELEMENTUM II

G10 BLACK – Die Button Lock Version des beliebten Elementum von CIVIVI ist mit Griffschalen aus schwarzem G10 und einer Klinge aus Nitro-V ausgestattet. Das robuste Auftreten, die Zuverlässigkeit und nicht zuletzt das ausgezeichnete Preis-Leistungs-Verhältnis machen das Elementum zu einer ausgezeichneten Wahl für den Alltag. Die Klinge lässt sich dank des Druckknopfes manuell und unkompliziert öffnen. Sie wird mit dem Button Lock wieder entriegelt.

Mit Fangriemenöse und Deep-Carry-Clip (Tip-Up/r). Ges. 17,9 cm. Kl. 7,5 cm. Stärke 3 mm. Gew. 89 g.

Art.-Nr. 01WE891 € 77,95

3 | CIVIVI BUTTON LOCK ELEMENTUM II

ULTEM AMBER – Variante von Pos. 2 mit Griffschalen aus transparentem, bernsteinfarbenem Ultem. Ges. 17,9 cm. Kl. 7,5 cm. Stärke 3 mm. Gew. 81 g.

Art.-Nr. 01WE1047 € 91,95

4 | CIVIVI BUTTON LOCK ELEMENTUM II

CF DAMASCUS – Variante von Pos. 2 mit einer Klinge aus edlem Damast und Griffschalen aus Carbon. Ges. 17,9 cm. Kl. 7,5 cm. Stärke 3 mm. Gew. 94 g.

Art.-Nr. 01WE1027DAM € 98,95

POS. 7 – 9: INKL. KUGELKETTE
+ KYDEXSCHEIDE

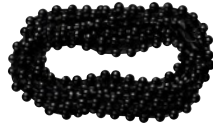

7 | CIVIVI Mini Elementum
Fixed Guibourtia.
€ 62,95



8 | CIVIVI Mini Elementum
Fixed G10 All Black.
€ 59,95



9 | CIVIVI Mini Elementum Fixed
Micarta Dark Green Damascus.
€ 79,95



10 | CIVIVI Elementum Utility
Aluminum Black.
€ 50,95



11 | CIVIVI Elementum Utility
Aluminum Grey.
€ 50,95



5 | CIVIVI BUTTON LOCK ELEMENTUM II
SHREDDERED CF GOLDEN RESIN DAMASCUS
Variante von Pos. 2 mit Griffschalen aus Shredded Carbon mit goldfarbenen Einschlüssen sowie einer kugelgelagerten Klinge aus Damast. Ges. 17,9 cm. Kl. 7,5 cm. Stärke 3 mm. Gew. 81 g. Art.-Nr. 01WE1374 € 116,95

6 | CIVIVI BUTTON LOCK ELEMENTUM
DAMASCUS CF – Die Button Lock Version des beliebten Elementum von CIVIVI ist mit Griffschalen aus edler Kohlefaser und einer Klinge aus Damast ausgestattet. Das robuste Auftreten, die Zuverlässigkeit und nicht zuletzt das ausgezeichnete Preis-Leistungs-Verhältnis machen das Elementum zu einer ausgezeichneten Wahl für den Alltag. Die Klinge lässt sich dank des Druckknopfes manuell und unkompliziert öffnen. Sie wird mit dem Button Lock wieder entriegelt. Mit Deep-Carry-Clip und Fangriemenöse (Tip-Up/l+r). Ges. 20,3 cm. Kl. 8,8 cm. Stärke 3 mm. Gew. 91 g. Art.-Nr. 01WE693DAM € 127,95

7 | CIVIVI MINI ELEMENTUM FIXED
GUIBOURTIA – Das beliebte CIVIVI Elementum macht auch als feststehendes Messer in kompa-

akter Neck Knife Größe eine gute Figur und ist im Alltags- sowie Outdoor-Einsatz voll in seinem Element. Die Klinge aus Nitro-V ist mit einer Riffelung auf dem Klinsenrücken versehen und verspricht dadurch sicheren Halt bei schwierigen Schneidarbeiten. Die Ganzstahlkonstruktion mit Griffesätzen aus Bubingaholz unterstreicht die schlanke Line des Messers und ist mit einer Fangriemenöse versehen. Mit Kydexscheide und Kugelschleife. Ges. 12,6 cm. Kl. 5,7 cm. Stärke 2,5 mm. Gew. 21 g. Art.-Nr. 02WE070 € 62,95

8 | CIVIVI MINI ELEMENTUM FIXED G10 ALL
BLACK – Version von Pos. 7 mit schwarzer Klinge aus Nitro-V und schwarzem Griff aus G10. Ges. 12,6 cm. Kl. 5,7 cm. Stärke 2,5 mm. Gew. 22 g. Art.-Nr. 02WE061 € 59,95

9 | CIVIVI MINI ELEMENTUM FIXED
MICARTA DARK GREEN DAMASCUS
Variante von Pos. 7 mit Klinge aus edlem Damast und grünem Griff aus Micarta. Ges. 12,6 cm. Kl. 5,7 cm. Stärke 2,5 mm. Gew. 21 g. Art.-Nr. 02WE063DAM € 79,95

10 | CIVIVI ELEMENTUM UTILITY
ALUMINUM BLACK – Die erfolgreiche CIVIVI Elementum Serie ist bekannt für ihre facettenreichen Varianten. Unter Beibehaltung des gewohnten intuitiven Bedienkonzepts mit Daumenpin und Button Lock zum Öffnen und Entriegeln der Klinge, zeigt sich das Elementum Utility von einer völlig neuen Seite. Ob Cuttermesser, Teppichmesser oder EDC-Messer, dank der wechselbaren Trapezklingen nimmt sich das Elementum nicht so ernst. Der hochfeste Griff aus schwarzem Aluminium sorgt auch bei anspruchsvollen Aufgaben für sicheren Halt. Mit umsetzbarem Tip-Up Clip, Fangriemenöse und 3 Ersatzklingen. Ges. 15 cm. Kl. 5,8 cm. Stärke 3 mm. Gew. 66 g. Art.-Nr. 01WE1279 € 50,95

11 | CIVIVI ELEMENTUM UTILITY
ALUMINUM GREY – Variante von Pos. 10 mit Griff aus grauem Aluminium. Ges. 15 cm. Kl. 5,8 cm. Stärke 3 mm. Gew. 66 g. Art.-Nr. 01WE1282 € 50,95

1 | CIVIVI Foldis G10 Black.
€ 71,95



2 | CIVIVI Button Lock Brazen G10 Black.
€ 75,95



3 | CIVIVI Button Lock Brazen G10 OD Green.
€ 75,95



4 | CIVIVI Brazen Damascus Micarta Black.
€ 103,95



5 | CIVIVI Yonder 14C28N Micarta All Black.
€ 70,95



NEU

1 | CIVIVI FOLDIS G10 BLACK

Das schlanke EDC Messer vereint gekonnt schlichte Eleganz mit hohem Alltagsnutzen. Die Nitro-V Klinge ist kugelgelagert und öffnet durch den diskreten Frontflipper, während der Double Detent Slipjoint Mechanismus das Messer zuverlässig sichert. Abgerundet wird das vornehme Erscheinungsbild durch den Griff aus schwarzem G10. Mit umsetzbarem Drahtclip (Tip-Up). Ges. 16,2 cm. Kl. 6,8 cm. Stärke 2,6 mm. Gew. 61 g.
Art.-Nr. 01WE890 € 71,95

2 | CIVIVI BUTTON LOCK BRAZEN G10 BLACK

– Dreist ist bei diesem EDC nur der außerordentlich attraktive Preis. Das CIVIVI Brazen punktet mit einer tollen Ausstattung und sieht dabei noch richtig gut aus. Die kugelgelagerte Tanto-Klinge ist aus 14C28N gefertigt und erledigt die alltäglichen Schneidarbeiten souverän. Daumenpin und Flipper garantieren ein schnelles Öffnen des Messers, während der intuitive Button Lock die Klinge sicher verriegelt. Der Griff aus schwarzem G10 liegt unverschämt gut in der Hand und ist mit einem umsetzbaren Clip (Tip-Up/l+r) ausgestattet. Ges. 20,3 cm. Kl. 8,8 cm. Stärke 3 mm. Gew. 111 g.
Art.-Nr. 01WE1064 € 75,95

3 | CIVIVI BUTTON LOCK BRAZEN G10 OD GREEN

– Variante von Pos. 2 mit schwarz beschichteter, kugelgelagerter Tanto-Klinge aus

14C28N und Griff aus dunkelgrünem G10. Ges. 20,3 cm. Kl. 8,8 cm. Stärke 3 mm. Gew. 111 g.

Art.-Nr. 01WE1065 € 75,95

4 | CIVIVI BRAZEN DAMASCUS MICARTA BLACK

– Variante von Pos. 2 mit Tanto Klinge aus Damast und Griff aus schwarzem Micarta. Ges. 20,2 cm. Kl. 8,8 cm. Stärke 3 mm. Gew. 101 g.

Art.-Nr. 01WE779DAM € 103,95

5 | CIVIVI YONDER 14C28N MICARTA ALL BLACK

– Mit einer Mischung aus Entdeckergeist und Tatendrang entstand das CIVIVI Yonder aus der Feder von Messerdesigner Zac Whitmore. Geprägt von seiner Zeit in den Weiten Montanas war es an der Zeit für ein budgetfreundliches Taschenmesser, das Kompaktheit, Zuverlässigkeit und Widerstandsfähigkeit kompromisslos vereint. Herausgekommen ist das CIVIVI Yonder, das mit einer kugelgelagerten Spey-Point-Klinge aus 14C28N im Black Stonewash Finish und einem ergonomischen Griff aus schwarzem Micarta aufwartet. Geöffnet wird das Messer über den beidseitigen Daumenpin, während der Crossbar Lock die Klinge zuverlässig und intuitiv entriegelt. Mit umsetzbarem Tip-Up Clip. Ges. 16,8 cm. Kl. 7,3 cm. Stärke 2,2 mm. Gew. 72 g.
Art.-Nr. 01WE1406 € 70,95

6 | CIVIVI VISION FG MICARTA GREEN

Das Vision FG entstand aus einer visionären Idee von CIVIVI und Snext Tan heraus, die nun stahlgewordene Realität geworden ist. Das avantgardistische EDC-Messer ist mit einer schwarzen, kugelgelagerten Reverse Tanto Klinge aus Nitro-V ausgestattet, die über hervorragende Schneidfähigkeiten verfügt. Neben den gewichtsreduzierenden Löchern im grünen Micarta Griff setzt der beidseitige Daumenpin die Erscheinung des futuristischen Messers stimmig fort. Gesichert wird die Klinge durch den Superlock Mechanismus, der beim Zurückziehen des Hebels am Klinsenrücken das Messer wieder entriegelt. Mit Tip-Up Clip (r). Ges. 20,2 cm. Kl. 9 cm. Stärke 3 mm. Gew. 115 g.
Art.-Nr. 01WE986 € 95,95

7 | CIVIVI VISION FG CANVAS MICARTA BLACK DAMASCUS

– Variante von Pos. 6 mit einer kugelgelagerten Reverse Tanto Klinge aus edlem Damast und schwarzem Micarta Griff. Ges. 20,2 cm. Kl. 9 cm. Stärke 3 mm. Gew. 115 g.
Art.-Nr. 01WE1168DAM € 120,95

8 | CIVIVI VISION FG G10 IVORY DAMASCUS

Variante von Pos. 6 mit einer kugelgelagerten Reverse Tanto Klinge aus edlem Damast und cremeweißen G10 Griff. Ges. 20,2 cm. Kl. 9 cm. Stärke 3 mm. Gew. 123 g.
Art.-Nr. 01WE987DAM € 117,95

6 | CIVIVI Vision FG Micarta Green.
€ 95,95



7 | CIVIVI Vison FG Canvas Micarta
Black Damascus.
€ 120,95



NEU

8 | CIVIVI Vision FG G10
Ivory Damascus.
€ 117,95



9 | CIVIVI BullTusk
G10 All Black.
€ 74,95



10 | CIVIVI Propugnator Ultem Amber.
€ 105,95



11 | CIVIVI Propugnator
G10 Black.
€ 90,95



9 | CIVIVI BULLTUSK G10 ALL BLACK

Outdoor im Taschenformat – Das kraftstrotzende BullTusk von CIVIVI ist wie gemacht für den harten Einsatz in Natur und Alltag. Die wuchtige, kugelgelagerte Clippoint-Harpoon Klinge aus 14C28N öffnet wahlweise per Flipper oder Daumenloch und wird durch den stabilen Liner Lock gehalten. Dank der ausgeprägten Ergonomie und den rutschfesten Griffschalen aus schwarzem G10 liegt das ausgewachsene Taschenmesser angenehm in der Hand. Mit rustikalem Black-Stonewash-Finish auf der Klinge und einem umsetzbaren Tip-Up Clip. Ges. 20,7 cm. Kl. 8,8 cm. Stärke 3 mm. Gew. 127 g. Art.-Nr. 01WE1090 € 74,95

10 | CIVIVI PROPUGNATOR ULTEM AMBER
Hartgesottene Outdoorfans können auf die Rückendeckung des CIVIVI Propugnator

zählen. Das feststehende Messer mit Reverse-Tanto Klinge aus D2 meistert anspruchsvolle Schneid- und Schnitzarbeiten spielend. Für eine hohe Arbeitssicherheit sorgen Jimpings am Klängenrücken sowie der Fingerschutz. Darüber hinaus wartet das in Vollerbauweise gefertigte Outdoormesser mit ergonomischen Griffschalen aus bernsteinfarbenem Ultem samt rutschhemmenden Textur auf. Die dekorative Hohlkehle in der Klinge unterstreicht den kernigen Charakter des Propugnator. Lieferung mit passgenauer

Kydexscheide, Gürtelclip und Lanyard. Ges. 21,9 cm. Kl. 10,6 cm. Stärke 4,5 mm. Gew. 179 g. Art.-Nr. 02WE069 € 105,95

11 | CIVIVI PROPUGNATOR G10 BLACK
Variante von Pos. 10 mit Griffschalen aus schwarzem G10 samt rutschhemmenden Textur. Lieferung mit passgenauer Kydexscheide, Gürtelclip und Lanyard. Ges. 21,9 cm. Kl. 10,6 cm. Stärke 4,5 mm. Gew. 194 g. Art.-Nr. 02WE067 € 90,95

1 | CIVIVI Praxis Micarta All Black.
€ 55,95



2 | CIVIVI Mini Praxis Guibourtia Damascus.
€ 70,95



3 | CIVIVI ExOne Guibourtia Damascus.
€ 96,95



4 | CIVIVI Chevalier Damascus Cuibourtia.
€ 106,95



5 | CIVIVI KwaiQ Milled G10 Ivory & Black Damascus.
€ 70,95



1 | CIVIVI PRAXIS MICARTA ALL BLACK

Alles andere als ein Theoretiker ist das CIVIVI Praxis. Dank robuster Klinge aus 9Cr18MoV Stahl und rutschfestem Griff aus Micarta packt das komplett schwarze Taschenmesser ordentlich mit an. Mit seiner Flipper Öffnung und der sicheren Linerlock Entriegelung überzeugt das CIVIVI Praxis mit Tatkraft. Praktisch: Der clevere Clip zur Befestigung an der Hosentasche. Ges. 21,4 cm. Kl. 9,5 cm. Stärke 3 mm. Gew. 116 g.
Art.-Nr. 01WE776 € 55,95

2 | CIVIVI MINI PRAXIS GUIBOURTIA DAMASCUS

– Variante von Pos. 1 mit kleineren Abmessungen. Dank kugelgelagerter Klinge aus edlem Damast und ergonomischem Griff aus Bubingaholz packt das Taschenmesser ordentlich mit an. Mit seiner Flipper Öffnung und der sicheren Liner Lock Entriegelung überzeugt das kompakte CIVIVI Praxis mit Tatkraft. Praktisch: Der clevere Tip-Up Clip (r) zur Befestigung an der Hosentasche. Ges. 17,3 cm. Kl. 7,6 cm. Stärke 2,5 mm. Gew. 73 g.
Art.-Nr. 01WE964 € 70,95

3 | CIVIVI EXONE GUIBOURTIA DAMASCUS

The only one, the ExOne. Um die täglichen Schneidarbeiten zu einem Erlebnis zu machen, stattet CIVIVI das Taschenmesser in dieser edlen Variante mit einer kugelgelagerten Reverse Tanto-Klinge aus Damast aus. Geöffnet wird der EDC-Folder wahlweise per Flipper oder Nagelhau, während die Verriegelung der Liner Lock übernimmt. Jimpings am Klingenrücken sorgen für eine verbesserte Kontrolle und erhöhen die Arbeitssicherheit. Jederzeit sicheren Halt garantiert der ergonomische Griff aus Bubingaholz. Mit umsetzbarem Tip-Up Clip. Ges. 18,1 cm. Kl. 7,5 cm. Stärke 3 mm. Gew. 91 g.
Art.-Nr. 01WE1307DAM € 96,95

4 | CIVIVI CHEVALIER DAMASCUS

CUIBOURTIA – Ohne Furcht und Tadel präsentiert sich das CIVIVI Chevalier als praktischer EDC Folder mit klassischen sowie modernen Elementen. Dank seiner Verdienste um die Schnitkünste und der hochfesten Sheepfoot-Klinge aus Damast wurde das Messer zurecht in den Adelsstand erhoben. Zur ritterlichen

Attitüde zählt auch Freigiebigkeit, welchen das Taschenmesser dank Flipper und Nagelhau eindrucksvoll unterstreicht. Der Button Lock füt sich demütig im Griff aus Bubingaholz ein und sichert die Klinge stets mit Tapferkeit. Der geschwungene Clip ist umsetzbar (Tip-Up/l+r) und darf als metallurgische an den Minnesang verstanden werden. Ges. 20 cm. Kl. 8,8 cm. Stärke 3 mm. Gew. 90 g.
Art.-Nr. 01WE775DAM € 106,95

5 | CIVIVI KWAIQ MILLED G10 IVORY & BLACK DAMASCUS

– Angelehnt an ein Gentlemanmesser im japanischen Stil präsentiert CIVIVI das KwaiQ. Im Entwurf von Rafal Brzeski wechseln sich Eleganz und ein schlankes Gewand mit absoluter Praxistauglichkeit ab. Grund dafür sind die kugelgelagerte Tanto-Klinge aus edlem Damast sowie der texturierte Griff aus gefrästem G10, der in einem geschmackvollen Farbmix aus Cremeweiß und Schwarz gehalten ist. Geöffnet wird das Taschenmesser über den diskreten Flipper, während der Liner Lock die Klinge zuverlässig hält.

6 | CIVIVI Incisor II
Aluminum All Black.
€ 141,95



NEU

7 | CIVIVI Baby Banter Fixed
Nitro-V G10 Black & Blue.
€ 68,95

POS. 7: INKL. KUGELKETTE + KYDEXSCHEIDE



8 | CIVIVI Baby Banter Nitro-V G10 All Black.
€ 70,95



9 | CIVIVI Ki-V All Black.
€ 53,95



Präzise Schnitte, maximale Kontrolle und zeitlose Eleganz, oder anders ausgedrückt: KwaiQ. Mit umsetzbarem Tip-Up Clip. Ges. 17,4 cm. Kl. 7,6 cm. Stärke 2,5 mm. Gew. 60 g.
Art.-Nr. 01WE1167DAM € 70,95

6 | CIVIVI INCISOR II ALUMINIUM ALL BLACK Scharfe Klinge, scharfes Design. Das CIVIVI Incisor II ist ausschließlich auf Vorwärtsdrang getrimmt. Als dynamisches Karambit ist das komplett schwarze Taschenmesser mit einer Hawkbill-Klinge aus Nitro-V sowie einem robusten, handschmeichelnden Aluminiumgriff ausgestattet. Für die nötige Flexibilität kann das Incisor II wahlweise per Daumenöffnung, Flipper oder Wave Opener geöffnet werden, während der Button Lock zur Verriegelung das intuitive Bedienkonzept abrundet. Typisch Karambit ist der auffällige Ring am Griffende, der variable Trage- und Anwendungsvarianten erlaubt. Mit umsetzbarem Tip-Up Clip. Ges. 17,6 cm. Kl. 5,1 cm. Stärke 3 mm. Gew. 93 g.
Art.-Nr. 01WE1023 € 141,95

7 | CIVIVI BABY BANTER FIXED NITRO-V G10 BLACK & BLUE – Das zuverlässige Baby Banter Fixed von Designer Ben Peterson ist auch in der feststehenden Version für jeden Spaß zu

haben. Dabei geht das kompakte Neck Knife zum Lachen nicht in den Keller, sondern geradewegs ins nächste Outdoor-Abenteuer. Für die anfallenden täglichen Aufgaben hat seine äußerst scharfe und schnitthaltige Klinge aus Nitro-V nur ein müdes Lächeln übrig. Das mit durchgehendem Erl konstruierte Backup-Messer ist mit einem rutschfesten Griff aus schwarzem G10 auf blauen Linern ausgestattet. Mit Fangriemenöse, Kydexscheide, Gürtelclip, Lanyard und Kugelkette. Ges. 12,7 cm. Kl. 6,1 cm. Stärke 3 mm. Gew. 57 g.
Art.-Nr. 02WE084 € 68,95

8 | CIVIVI BABY BANTER NITRO-V G10 ALL BLACK – Das zuverlässige Baby Banter von CIVIVI ist für jeden Spaß zu haben. Dabei geht das von Ben Peterson entworfene, komplett schwarze Taschenmesser zum Lachen nicht in den Keller, sondern geradewegs ins nächste Outdoor Abenteuer. Für die anfallenden täglichen Aufgaben hat seine äußerst scharfe und schnitthaltige Klinge aus hochfestem Nitro-V nur ein müdes Lächeln

übrig. Es ist mit einem Griff aus rutschfestem G10, beidseitigem Daumenpin und einem Liner-Lock ausgestattet. Mit Fangriemenöse und umsetzbarem Tip-Up Clip. Ges. 13,9 cm. Kl. 5,9 cm. Stärke 2,3 mm. Gew. 56 g.
Art.-Nr. 01WE1339 € 70,95

9 | CIVIVI KI-V ALL BLACK Dieses außergewöhnlich kompakte Slipjoint-Messer trägt unverkennbar die Handschrift des Messerdesigners Ostap Hel. Die Verbindung aus Kompaktheit, Praxistauglichkeit und moderner Linienführung setzt er im CIVIVI Ki-V gekonnt um und versieht das Taschenmesser mit einer schwarz beschichteten Klinge aus 9Cr18MoV und einem Griff aus schwarzem G10. Die Tanto Klinge wird per Flipper geöffnet und verfügt über eine Riffelung am Klängenrücken, wodurch die Handhabung beim Schneiden vereinfacht wird. Mit umsetzbarem Clip (Tip-Up/l+r). Ges. 10 cm. Kl. 3,9 cm. Stärke 2,5 mm. Gew. 39,6 g.
Art.-Nr. 01WE650 € 53,95

1 | WE Knife Banter 2 S35VN Micarta Green.
€ 136,95



NEU

2 | WE Knife High-Fin XL 20CV
Titanium All Black.
€ 309,-



NEU

3 | WE Knife Tyro 20CV
Titanium Gray.
€ 274,-



NEU

WE KNIFE

Die Marke WE Knife ist ein weiteres Beispiel für einen chinesischen Hersteller, der mit viel Erfahrung, Fingerspitzengefühl und einem kompromisslosen Qualitätsanspruch mit großem Erfolg im Segment der Premiummesser agiert. Vom Design bis zur Fertigung wird die gesamte Herstellung aus einer Hand erledigt und die hochtechnisierte und CNC-gestützte Fertigung ermöglicht eine Produktion mit absolut minimalen Toleranzen und höchster Präzision. So sind die vorwiegend als Titan-Framelocks aufgebauten Klappmesser durchweg mit meist pulvermetallurgischen Premiumstählen ausgestattet und kugelgelagerte Klingen sind quasi Standard. Die liebevoll umgesetzten Details und die ganz eigene Formsprache verschaffen dem seit dem Jahr 2000 tätigen Hersteller ein solides Standing am Messermarkt.

1 | WE KNIFE BANTER 2 S35VN MICARTA GREEN – Auch zweite Generation des Banter von WE Knife ist für jeden Spaß zu haben. Dabei geht das von Ben Peterson entworfene Taschenmesser zum Lachen nicht in den Keller, sondern geradewegs ins nächste EDC-Abenteuer. Für die anfallenden täglichen Aufgaben hat seine äußerst scharfe und schnitthaltige Klinge aus pulvermetallurgischem CPM-S-35VN nur ein müdes Lächeln übrig. Es ist mit einem Griff aus grünem Micarta, einem Daumenpin und einem Crossbar Lock ausgestattet. Mit Fangriemenöse und umsetzbarem Clip (Tip-Up). Ges. 16,9 cm. Kl. 7,3 cm. Stärke 2,6 mm. Gew 73 g. Art.-Nr. 01WE1404 € 136,95

2 | WE KNIFE HIGH-FIN XL 20CV TITANIUM ALL BLACK – Hochgenuss in Klingensform – Auch in der XL-Version bringt das WE Knife High-Fin aus der Designerschmiede von Gavko Knives Messerfreunde mit einer Klinge aus pulvermetallurgischem CPM-20CV und einem schwarzen Titangriff auf den Geschmack. Ein kerniges Black Stonewash-Finish überzieht dabei die Klinge, so dass kleinere Kratzer keine Chance haben. Für sicheres Arbeiten sorgen die ergonomische Form und die Diamond Pattern Textur des Griffs wie auch die interessante Klingensform, eine Mischung aus Reverse-Tanto und Harpoon Klinge. Der goldfarbene Daumenpin zieht die Blicke auf sich, während der Frame Lock sich nahtlos in den Griff fügt. Mit Tip-Up Clip(r). Ges. 20,7 cm. Kl. 8,8 cm. Stärke 3,2 mm. Gew 114 g. Art.-Nr. 01WE1416 € 309,-

3 | WE KNIFE TYRO 20CV TITANIUM GRAY Benannt nach eine Gottheit der griechischen Mythologie verstrahlt das WE Knife Tyro Glanz und Zauber. Das industriell anmutende Design kommt besonders im skelettartigen Griff aus grauem Titan zum Tragen, deren Aussparungen gewichtsreduzierend und haptisch zugleich sind. Die kugelgelagerte Klinge aus CPM-20CV mit Stonewash Finish öffnet über die Daumenöffnung und verriegelt über den Super Lock. Mit umsetzbarem Tip-Up Clip. Ges. 17,1 cm. Kl. 7,4 cm. Stärke 3,2 mm. Gew 109 g. Art.-Nr. 01WE1381 € 274,-

COBRATEC

Der auf erstklassige OTF-Messer spezialisierte Messerhersteller CobraTec aus den USA überzeugt mit hochwertigen, robusten Taschenmessern für jeden Einsatzzweck. Ob im Alltag, auf der Jagd oder im Dienst, die überaus präzise gefertigten OTF-Messer lassen sich vielseitig einsetzen. Sie zeichnen sich durch eine zuverlässige, sichere Mechanik und anspruchsvollen Materialien aus und sind mit einer lebenslangen Herstellergarantie ausgestattet.

4 | COBRATEC VORPAL HIDDEN RELEASE RED – Das Vorpal ist ein unauffälliges und elegantes Automatikmesser, das eine kräftige Klinge aus D2-Stahl hat; einem Werkzeugstahl mit hohem Kohlenstoffgehalt, hervorragender Schnittfähigkeit und Korrosionsbeständigkeit. Der Griff besteht aus Aluminium, einem leichten und langlebigen Material, das dem Messer ein schlankes und modernes Aussehen verleiht. Der Griff hat eine texturierte Oberfläche für eine angenehme Haptik. Zum Öffnen und Entriegeln der Klinge wird der Hidden Release betätigt. Dabei befindet sich diskret unter der vorderen Griffbacke verborgen der Auslösemechanismus. Mit Fangriemenöse und Tip-Up(r) Clip. Ges. 17,8 cm. Kl. 7,6 cm. Gew 128 g. Art.-Nr. 01CT032 € 79,95

5 | COBRATEC VIPER HIDDEN RELEASE OD GREEN – Das CobraTec Viper Hidden Release Automatikmesser lässt sich nicht wie die meisten Folder öffnen, sondern nutzt einen versteckten

**A** 4 | CobraTec Vorpals Hidden Release Red.
€ 79,95**A** 5 | CobraTec Viper Hidden Release OD Green.
€ 79,956 | CobraTec Special Ops Black.
€ 550,-7 | CobraTec Wolfteeth OD Green.
€ 119,958 | CobraTec Guardian Neck Knife Dagger.
€ 119,95

Auslöser unter der vorderen Griffbacke. Ein einfaches, bewusstes Schieben der Backe öffnet und entriegelt die Klinge. Als Klingenstahl kommt D2 zum Einsatz, während der Griff aus hochfestem Aluminium besteht und in einem taktisch grünen Look gehalten ist. Mit Fangriemenöse und Tip-Up Clip(r). Ges. 18,7 cm. Kl. 7,9 cm. Gew 113 g.
Art.-Nr. 01CT033 € 79,95

6 | COBRATEC SPECIAL OPS BLACK

Dieses hochwertige Special Ops Frame-Lock Messer ist ein präzisionsgefertigtes und leistungsstarkes Werkzeug für all jene, die bei ihrer EDC-Ausrüstung höchste Ansprüche stellen. Dieses außergewöhnliche Messer besticht durch sein schlankes und beeindruckendes Design mit einem schwarzen TC4-Titangriff, der Langlebigkeit und optische Raffinesse in Einklang bringt. Geöffnet wird das Special Ops wahlweise über den Flipper oder die Daumenöffnung, während die Kugellager aus Keramik die Reibungskraft zu eliminieren scheinen. Die gebürstete Harpoon-Klinge trägt nicht nur zum markanten Erscheinungsbild des Messers bei, sondern ist auch ein Zeichen für seine hohe Qualität. M390 ist ein rostfreier Hochleistungsstahl, der für seine außergewöhnliche Schnittfähigkeit, Korrosionsbeständigkeit und allgemeine Zähigkeit bekannt ist, was ihn

zu einer idealen Wahl für eine Vielzahl von Schneidaufgaben macht. Mit Tip-Up Clip (r). Ges. 21,9 cm. Kl. 9,5 cm. Gew 167 g.
Art.-Nr. 01CT030 € 550,-

7 | COBRATEC WOLFTEETH OD GREEN

Das feststehende Wolfteeth wurde als kompromissloser Begleiter für den Alltag konzipiert. Die bissige Droppoint-Klinge aus 14C28N meistert selbst schwierigste Schneidarbeiten spielend. Für den nötigen Halt sorgt der rutschfeste Griff aus G10, während der für Karambits typische Ring am Griffende verschiedene Greifvarianten erlaubt. Mit passgenauer Kydexscheide. Ges. 17,5 cm. Kl. 7 cm. Stärke 4,6 mm. Gew 105 g.
Art.-Nr. 02CT010 € 119,95

8 | COBRATEC GUARDIAN NECK KNIFE DAGGER

Das Guardian Neck Knife ist ein hervorragender Begleiter für jeden Abenteurer und Outdoor-Enthusiasten. Dieses mit Blick auf Präzision und Langlebigkeit gefertigte Neck Knife verfügt über eine beidseitig abgezogene Klinge aus D2, die für ihre Stärke bekannt ist und in jeder Situation Zuverlässigkeit garantiert. Dank Vollerlbauweise liefert der Dolch in jeder Situation höchste Stabilität, während die Griffschalen aus G10 angenehm in der Hand liegen. Mit Fangriemenöse, passgenauer Kydexscheide und Kugellkette. Ges. 12,2 cm. Kl. 5,1 cm. Gew 43 g.
Art.-Nr. 02CT011 € 119,95

**A** Achtung: Springmesser. Abgabe nur an berechnigte Personen, s. S. 5.

1 | Eickhorn KM 2000 Black.
€ 207,-



2 | Zero Tolerance 0350TS.
€ 235,-



3 | Bastinelli Knives D.Vil
Mini Dragotac G10 Black.
€ 280,-



4 | Windmühlmesser IBEX
100 Thermo-Buchenholz.
€ 44,95



5 | Mercury 913-3LC.
€ 29,95



1 | EICKHORN KM 2000 BLACK

Einsatzmesser mit Eickhorn Professional Plus Klinge, schwarzer Kalgard-Beschichtung und partiellem Wellenschliff. Griff aus glasfaserverstärktem Kunststoff (GFK) mit Glasbrecher. Die Kunststoffscheide mit Gurtband passt für alle U.S.-M.O.L.L.E.- und IDZ-Tragesysteme der Bundeswehr. Lieferung mit Diamant-Nachschärplatte. Ges. 30,2 cm. Kl. 17,2 cm. Stärke 5 mm. Gew 330 g.
Art.-Nr. 02EH008 € 207,-

2 | ZERO TOLERANCE 0350TS

Das kompakte 0350 von Zero Tolerance ist dank der als SpeedSafe bekannten Federunterstützung jederzeit einsatzbereit. Die Klinge aus pulvermetallurgischem CPM-S30V ist mit einer widerstandsfähigen tarnfarbenen DLC-Beschichtung versehen und wird per Flipper oder Daumenpin geöffnet. Ein stabiler Linerlock übernimmt die Verriegelung. Die texturierten Griffschalen aus schwarzem G10 liegen auch bei Nässe sicher in der Hand. Mit Fangriemenöse und vierfach umsetzbarem Clip. Ges. 20,6 cm. Kl. 8,3 cm. Stärke 3 mm. Gew 145 g.
Art.-Nr. 01ZT005 € 235,-

3 | BASTINELLI KNIVES D.VIL MINI DRAGOTAC G10 BLACK

Die teuflisch kompakte Version des Dragotac ist ein vollwertiges Einsatzmesser, dessen flache Bauweise allerdings

dennoch einen hohen Tragekomfort gewährleistet. Das als Titan-Framelock ausgeführte Messer verfügt über eine Klinge aus M390. Eine strukturierte Vorderschale aus G10 und der Glasbrecher am Griffende vervollständigen die Ausstattung. Klinge und Griffrückseite sind mit einem Stonewash-Finish versehen. Ges. 17 cm. Kl. 7,5 cm. Gew 85 g.
Art.-Nr. 01BT022 € 280,-

4 | WINDMÜHLENMESSER IBEX 100 THERMO-BUCHENHOLZ

Das Ibx ist ein robustes und funktionales Taschenmesser für den Outdoor-Bereich. Mit seinem ergonomisch gestalteten Griff aus Thermo-Buchenholz bietet es sicheren Halt und ermöglicht eine komfortable Bedienung. Die Klinge aus hochwertigem 4116 Stahl ist scharf und präzise, ideal für verschiedene Schnittaufgaben beim Camping oder Wandern. Sie wird über den Nagelhau geöffnet und über den Ratchet Lock durch Ziehen des Ringes entriegelt. Das Windmühlmesser Ibx ist auf Langlebigkeit und Zuverlässigkeit ausgelegt, wodurch es

den harten Anforderungen des Outdoor-Einsatzes standhält. Dank seiner hochwertigen Verarbeitung und Funktionalität ist es eine gute Wahl für Outdoor-Enthusiasten, die ein qualitativ hochwertiges Messer für ihre Abenteuer suchen. Ges. 24 cm. Kl. 10 cm. Stärke 2,5 mm. Gew 69 g.
Art.-Nr. 01WM001 € 44,95

5 | MERCURY 913-3LC

Das Mercury 913-3LC setzt auf Understatement und punktet mit seiner eleganten Schlichtheit. Das klassische Messer öffnet die Klinge aus 420 per Nagelhau und verriegelt nicht. Korkenzieher und Kapselheber machen das Slipjoint Messer zu einem unverzichtbaren Begleiter für jedes Picknick. Guten Halt versprechen die balligen Griffschalen aus Olivenholz. Mit Fangriemenöse. Ges. 17,5 cm. Kl. 7,5 cm. Stärke 2,5 mm. Gew 50 g.
Art.-Nr. 01MR011 € 29,95

ACCESSOIRES

Innovative und funktionsorientierte Produkte für den Outdoor-Einsatz inklusive Taschenlampen, vielfältiges Messerzubehör, Schärfergeräte sowie Tactical Pens.





1 | Work Sharp® Ken Onion Edition
Knife & Tool Sharpener Mk.2.
€ 219,95



1 | WORK SHARP® KEN ONION EDITION KNIFE & TOOL SHARPENER MK.2

The peak of sharpness! Zusammen mit Messermacher-Legende Ken Onion hat Work Sharp den Ken Onion Edition Knife & Tool Sharpener Mk.2 als Vermächtnis und gleichsam Impulsgeber des weltweit erfolgreichen Vorgängers weiterentwickelt. Das Verdikt: optimale Schärfe bei minimalem Aufwand! Der elektronische Messerschärfer sorgt dank seiner intuitiven Bedienung für die perfekte Schärfe. Durch integrierte, flexible Schleifbänder, einer optimierten Präzisions-Schleifführung sowie einer elektronischen Drehzahlregelung mit 7 Stufen wird ein schnelles und einfaches Schärfen mit gleichbleibenden Ergebnissen zum Kinderspiel. Die verbesserte Winkelführung des Messerschleifers bietet für jeden beliebigen Schneidwinkel zwischen 15° und 30° eine Feineinstellung in 0,5° Schritten, während die Fütterung aus weichem Leder ein Verkratzen der Klinge effektiv verhindert. Wenn es auf präzise Schärfenergebnisse ankommt, liefert die elektronische Geschwindigkeitsregelung mit LED-Anzeige ein sattes Drehmoment bei niedriger Drehzahl, während die Hochgeschwindigkeitseinstellung die nötige Leistung für schwere Schärf- und Schleifarbeiten an einer Vielzahl von Messern und Werkzeugen bietet. Mit der flexiblen Schärfbandtechnologie wandert nun Profi Know-How von Messermachern und -herstellern an die heimische Werkbank. Die mitgelieferten 3/4" x 12" Norton Schleifbänder unterschiedlicher Körnung (je 1x P120 Extra Coarse, X65 Coarse, X22 Medium, X4 Fine und 6000 Extra-Fine) bieten von der Reparatur beschädigter Klingen bis hin zur Erstellung einer scharfen, hochpolierten Schneide ein breites Einsatzspektrum und stehen für Langlebigkeit sowie Präzision. Das elektronische Schärfgerät ist ideal zum Schärfen von Taschenmessern,

feststehenden Messern, Kochmessern, Scheren, Äxten, Werkzeugen oder Klingen mit Wellenschliff. Als weltweit führender Hersteller von Messerschärfen steht Work Sharp für Qualität, Innovation und intuitive Bedienkonzepte. Entwickelt, kalibriert und qualitätsgeprüft in Ashland, Oregon in den USA. Betriebsbereit. Ges. 15,2 cm. Gewicht: 925 g. Netzanschluss 220V. **Art.-Nr. 09DX075 € 219,95**

2 | WORK SHARP® KEN ONION EDITION MK.2 BLADE GRINDING ATTACHMENT

Aufsatz für den Ken Onion Edition Knife & Tool Sharpener Mk.2, der die Möglichkeiten des elektronischen Messerschärfers voll ausschöpft. Die flexiblen, breiteren Schleifbänder garantieren präzise und reproduzierbare Schärfenergebnisse durch exakt einzustellende Schärfeergebnisse durch exakt einzustellende Schärfe Winkel von 10° bis 35° sowie drei konvexen Schneidprofileinstellungen. Vom Küchenmesser über das Outdoormesser bis hin zum Taschenmesser – mit diesem Aufsatz erhält jedes Messer die beste Schärfe, die es je hatte. Zwei Referenzplatten erleichtern das Einhalten des richtigen Schärfwinkels und gewährleisten ein beidhändiges Schleifen bei voller Kontrolle. Lieferung mit 5 Schärfbändern der Größe 1" x 18" in den Körnungen P120, X65, X22, X4 und 12000. Entwickelt, kalibriert und qualitätsgeprüft in Ashland Oregon, USA. Hinweis: Der Aufsatz passt nur in Verbindung mit dem Work Sharp Ken Onion Edition Knife & Tool Sharpener Mk.2. **Art.-Nr. 09DX076 € 159,95**

3 | WORK SHARP® KEN ONION EDITION KNIFE & TOOL SHARPENER MK.2 ELITE

Set bestehend aus Work Sharp Ken Onion Edition Knife & Tool Sharpener Mk.2, Ken Onion Edition Mk.2 Blade Grinding Attachment

2 |



sowie Schärfkassette mit 65° Führung für Scheren. The peak of sharpness! Zusammen mit Messermacher-Legende Ken Onion hat Work Sharp den Ken Onion Edition Knife & Tool Sharpener Mk.2 als Vermächtnis und gleichsam Impulsgeber des weltweit erfolgreichen Vorgängers weiterentwickelt. Das Verdikt: optimale Schärfe bei minimalem Aufwand! Der elektronische Messerschärfer sorgt dank seiner intuitiven Bedienung für die perfekte Schärfe. Durch integrierte, flexible Schleifbänder, einer optimierten Präzisions-Schleifführung sowie einer elektronischen Drehzahlregelung mit 7 Stufen wird ein schnelles und einfaches Schärfen mit gleichbleibenden Ergebnissen zum Kinderspiel. Die verbesserte Winkelführung des Messerschleifers bietet für jeden beliebigen Schneidwinkel zwischen 15° und 30° eine Feineinstellung in 0,5° Schritten, während die Fütterung aus weichem Leder ein Verkratzen der Klinge effektiv verhindert. Wenn es auf präzise Schärfenergebnisse ankommt, liefert die elektronische Geschwindigkeitsregelung mit LED-Anzeige ein sattes Drehmoment bei niedriger Drehzahl, während die



3 | Work Sharp® Ken Onion Edition
Knife & Tool Sharpener Mk.2 Elite.
€ 319,95

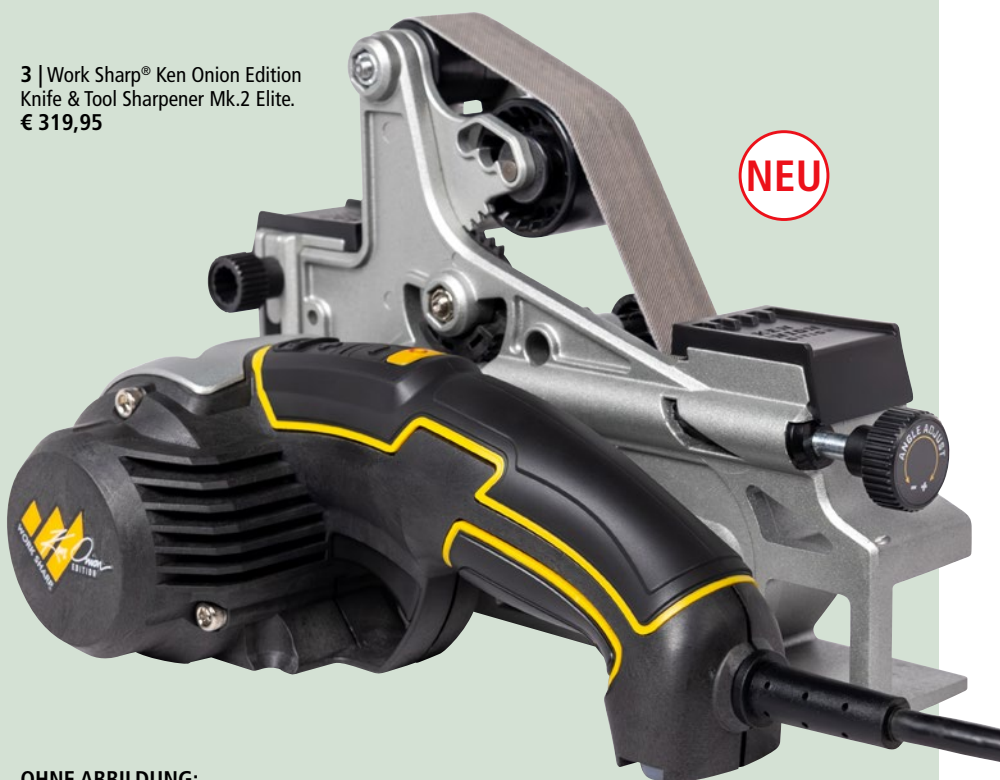

NEU

Hochgeschwindigkeitseinstellung die nötige Leistung für schwere Schärf- und Schleifarbeiten an einer Vielzahl von Messern und Werkzeugen bietet. Mit der flexiblen Schärfbandtechnologie wandert nun Profi Know-How von Messermachern und -herstellern an die heimische Werkbank. Die mitgelieferten 3/4" x 12" Norton Schleifbänder unterschiedlicher Körnung (je 1x P120 Extra Coarse, X65 Coarse, X22 Medium, X4 Fine und 6000 Extra-Fine) bieten von der Reparatur beschädigter Klingen bis hin zur Erstellung einer scharfen, hochpolierten Schneide ein breites Einsatzspektrum und stehen für Langlebigkeit sowie Präzision. Das elektronische Schärfergerät ist ideal zum Schärfen von Taschenmessern, feststehenden Messern, Kochmessern, Scheren, Äxten, Werkzeugen oder Klingen mit Wellenschliff. Der Blade Grinding Attachment Aufsatz für den Ken Onion Edition Knife & Tool Sharpener Mk.2 schöpft die Möglichkeiten des elektronischen Messerschärfers voll aus. Die flexiblen, breiteren Schleifbänder garantieren präzise und reproduzierbare Schärfresultate durch exakt einzustellende Schärfwinkel von 10° bis 35° sowie drei konvexen Schneidprofileinstellungen. Vom Küchenmesser über das Outdoormesser bis hin zum Taschenmesser – mit diesem Aufsatz erhält jedes Messer die beste Schärfe, die es je hatte. Zwei Referenzplatten erleichtern das Einhalten des richtigen Schärfwinkels und gewährleisten ein beidhändiges Schleifen bei voller Kontrolle. Lieferung mit 5 Schärfbändern der Größe 1" x 18" in den Körnungen P120, X65, X22, X4 und 12000. Als weltweit führender Hersteller von Messerschärfen steht Work Sharp für Qualität, Innovation und intuitive Bedienkonzepte. Entwickelt, kalibriert und qualitätsgeprüft in Ashland, Oregon in den USA. Betriebsbereit. Ges. 17,8 cm. Gewicht: 2710 g. Netzanschluss 220V. Art.-Nr. 09DX077 € 319,95

**OHNE ABBILDUNG:
WORK SHARP® KEN ONION EDITION BLADE GRINDING ATTACHMENT**

Aufwändiger Schleifvorsatz zur Verwendung mit dem Ken Onion WSKTS. Geeignet zur umfangreicheren Überarbeitung und für alle Schärf- und Abzieharbeiten an Klingen. Durch die veränderbare Geometrie und die einstellbaren Bandwinkel von 10° bis 35° können Schneiden von ballig bis nahezu flach bearbeitet werden. Auch an der Kontur einer Klinge kann hiermit gearbeitet werden. Beachten Sie bitte, dass sich dieser Aufsatz nur für geübte Anwender empfiehlt, da die Klinge hier nicht durch eine Führung läuft, sondern frei Hand an das im Winkel voreingestellte Band geführt wird. Eine flache Auflage in „Nullposition“ unterstützt den Nutzer hierbei. Bandgeschwindigkeit 1200 bis 2800 SFM. Beachten Sie bitte auch, dass das Blade Grinding Attachment nicht dazu vorgesehen ist, Klingenrohlingen einen kompletten Anschliff zu geben. Lieferung mit jeweils einem Band (1" x 18") in den Körnungen X65, X22, X4, P12.000 Micromesh. Art.-Nr. 09DX060 € 120,95

**OHNE ABBILDUNG:
WORK SHARP® BLADE GRINDING ATTACHMENT STROPPING BELT KIT**

Der textile Abziehriemen ersetzt den bisherigen Lederriemen und sorgt für den ultimativen Feinabzug der Schneide. Das Kit enthält 2x Norton Textilriemen (18"), 1x Eisenoxid-Schleifpaste (rot), 1x ultrafeine Chromoxid-Schleifpaste (grün) sowie eine englischsprachige Bedienungsanleitung. Die Schleifbänder sind ausschließlich zur Verwendung mit dem Blade Grinding Attachment der Ken Onion Edition des Knife & Tool Sharpeners von Work Sharp geeignet. Art.-Nr. 09DX032 € 39,95

**OHNE ABBILDUNG:
WORK SHARP® KEN ONION EDITION BLADE GRINDING BELT KIT**

Schleifbandsatz mit jeweils einem Band (1" x 18") in den Körnungen P120, X65, X22, X4, P12.000 Micromesh, ausschließlich zur Verwendung mit dem Blade Grinding Attachment. Art.-Nr. 09DX025 € 23,95

**OHNE ABBILDUNG:
WORK SHARP® WSKTS KEN ONION EDITION BELT KIT**

Jeweils 1 Band (3/4" x 12") in den Körnungen P120, X65, X22, X4 und P6000 in 1/2" x 12". Art.-Nr. 09DX023 € 28,95

**OHNE ABBILDUNG:
WORK SHARP® WSKTS BELT KIT 80**

6 Stück Schärfbänder in der Körnung 80. Die Schleifbänder sind gerade einmal 12 Millimeter breit und passen sich so nahezu jeder Schneidenform perfekt an. Die 80er Bänder finden hauptsächlich für gröbere Schneiden (Beile etc.) Verwendung. Die Schleifbänder sind ausschließlich zur Verwendung mit dem Knife & Tool Sharpener von Work Sharp geeignet. Art.-Nr. 09DX011 € 19,95

**OHNE ABBILDUNG:
WORK SHARP® WSKTS KEN ONION EDITION BELT P120**

3/4" x 12" in der Körnung 120. Dieses Schleifband ist ausschließlich zur Verwendung mit der Ken Onion Edition des Knife & Tool Sharpeners von Work Sharp geeignet. Art.-Nr. 09DX026 € 5,95



1 | Work Sharp® Knife & Tool Sharpener Mk.2.
€ 153,95

1 | WORK SHARP® KNIFE & TOOL SHARPENER MK.2

Der Work Sharp Knife & Tool Sharpener Mk.2 wird dank herausragender Ausstattung und seiner benutzerfreundlichen Bedienung selbst höchsten Ansprüchen gerecht. Der elektronische Messerschärfer führt das Erbe des millionenfach verkauften Knife & Tool Sharpeners fort und wartet mit cleveren Neuerungen sowie Verbesserungen auf.

So einfach war Schärfe noch nie

Die überarbeitete Winkelführung erhöht die Präzision beim Schliff und garantiert konstante Ergebnisse auf höchstem Niveau. Die Umstellung von 20° (optimaler Schärfwinkel für Kochmesser) auf 25° (Outdoor- und Taschenmesser) erfolgt im Handumdrehen und bietet maximale Flexibilität. Ein Lederbesatz an der Führung verhindert unerwünschte Kratzer auf der Klinge. Die neue Edge Guide Klingenföhrung ermöglicht ein schnelles und müheloses Schleifen bis hin zur Klingenspitze. Dank flexibler Schärfbänder meistert das Schärfergerät selbst schwierigste Klingenförmungen und Schliffe (z. B. Wellenschliff) spielend. Der leistungsstarke Motor mit zwei Bandgeschwindigkeiten sorgt für mehr Kontrolle beim Nachschärfen und passt sich per Knopfdruck bedarfsgerecht an die Anforderungen der unterschiedlichen Klingentypen an. Egal ob Taschenmesser, Outdoormesser, Küchenmesser oder Schere – dem WSKTS Mk.2 kann keine Klinge widerstehen. Selbst Werkzeuge wie Axt, Hobel oder Stechseisen und Gartengeräte wie Astscherer oder Rasenmähermesser werden wieder scharf wie am ersten Tag. Dank der intuitiven Bedienung des Bandschleifers wird jeder Laie im Nu zum Profi, so dass ein langwieriges und kompliziertes Schärfen von nun

an der Vergangenheit angehört.

Der Work Sharp Knife & Tool Sharpener Mk.2 wird mit einer variablen Klingenföhrung, einem Set mit jeweils zwei Schleifbändern der Körnungen P80 (grob), P220 (mittel) und P6000 (fein), einer ausführlichen Anleitung und einem Quick Start Guide ausgeliefert. L x B x H betriebsbereit: 22,8 cm x 12 cm x 12 cm. Gewicht: 925 g. Netzanschluss 220V.

Art.-Nr. 09DX008 € 153,95

2 – 3 | WORK SHARP® SCHLEIFBÄNDER

Die in verschiedenen Körnungen erhältlichen Schleifbänder sind gerade einmal 12 mm breit und passen sich so nahezu jeder Schneidenform perfekt an. Zum Schärfen normaler Messerklingen werden die Bänder in der Körnung 220 und 6000 benötigt, während die 80er Bänder hauptsächlich für gröbere Schneiden (Beile etc.) Verwendung finden. Ein Set besteht aus 6 Schleifbändern.

2 | WORK SHARP® SCHLEIFBANDSET 220

6 Stück Schleifbänder in der Körnung 220. Für den Vorschleiff an Messern und Scheren.
Art.-Nr. 09DX012 € 19,95

3 | WORK SHARP® SCHLEIFBANDSET 6000

6 Stück Schleifbänder in der Körnung 6000. Für den Feinschliff an Messern und Scheren und für Wellenschliffklingen.
Art.-Nr. 09DX013 € 19,95

OHNE ABBILDUNG:
WORK SHARP® SCHLEIFBANDSET SORTIERT
6 Stück Schleifbänder (2 je Sorte) in den Körnungen 80, 220 und 6000.
Art.-Nr. 09DX010 € 19,95

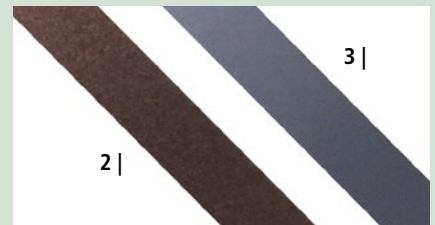

4 | WORK SHARP® PROFESSIONAL PRECISION ADJUST

Der Work Sharp Professional Precision Adjust Knife Sharpener ist die neue Messlatte für das manuelle Schärfen von Messern. Dank überarbeiteter Einstellmöglichkeiten lässt sich der benötigte Schärfwinkel im Handumdrehen zwischen 15° und 35° einstellen, wobei ein zusätzlicher, digitaler Winkelmesser mit einer Genauigkeit von 0,25° für exakte und reproduzierbare Ergebnisse sorgt. Für den Griffkörper steht ein umfangreiches Set an wechselbaren Schleifplatten zur Verfügung: Diamantplatten mit den Körnungen 220, 320, 400, 600 und 800 sowie eine feinkörnige Keramikplatte zum Reparieren, Schärfen und Abziehen. Der Lederstreifen verfeinert und poliert die Klinge für ein optimales Ergebnis, während ein weiterer Keramikstab speziell zum Schärfen von Klingen mit Wellenschliff konzipiert ist. Im Vergleich zum Precision Adjust Knife Sharpener ist der deutlich größere Professional Adjust Messerschärfer mit einem soliden Metallkorpus und Anschraubblöchern für die Werkbank ausgestattet und ermöglicht das Schleifen selbst ausgewachsener Messer oder Mähten. Das bedeutet: sicherer Stand, sicheres Schärfen und ganz sicher scharfe Messer! Die innovative V-Block Clamp fixiert das Messer schnell und zuverlässig für

4 | Work Sharp®
Professional Precision
Adjust.
€ 350,-



5 | Work Sharp® Precision
Adjust Knife Sharpener.
€ 83,95



einen sicheren Halt ohne Verrutschen. Der praktische Tischaufsatz ermöglicht das Schärfen von kleinen Taschenmessern und schmalen Klingen bis zu einem Winkel von 10°.

Art.-Nr. 09DX068 € 350,-

5 | WORK SHARP® PRECISION ADJUST KNIFE SHARPENER

Der Work Sharp Precision Adjust Knife Sharpener ist ein manueller Messerschärfer mit einstellbarem Winkel und drei verschiedenen Schleifkörnungen für hochpräzise Schärfeergebnisse. Der Schleifwinkel kann bequem von 15° bis 30° in 1°-Schritten eingestellt werden, um damit jedes Messer optimal zu schärfen. Der Tri-Brasive Schärffstein enthält Diamantplatten mit den Körnungen 320 und 600 zum schnellen Schärfen sowie einen Keramikstein für den Feinschliff. Die innovative Klemmkonstruktion arretiert das Messer schnell und sicher. Das Gehäuse bietet eine stabile und standfeste Grundlage für das Schleifen auf dem Tisch oder der Küchenplatte.

Art.-Nr. 09DX164 € 83,95

6 | WORK SHARP® PRECISION ADJUST UPGRADE KIT

Das Work Sharp Precision Adjust Upgrade Kit hebt den Precision Adjust Sharpener (Pos. 1) auf die nächste Ebene des Messerschärfens. Der Tri-Brasive Schärffstein enthält Diamantplatten der Körnungen 220, 320 und 400 und verleiht der Klinge damit die perfekte Schärfe. Der feine



6 | Work Sharp® Precision
Adjust Upgrade Kit.
€ 105,95

Tri-Brasive Schärffstein enthält Diamantplatten mit 600er und 800er Körnung sowie eine feinkörnige Keramik, um das Messer optimal abzuziehen.

Der mitgelieferte Schleifstab mit Lederbesatz verfeinert das Schärfbild nochmals, während der darin integrierte Keramikstab ideale Ergebnisse bei Messern mit Wellenschliff verspricht. Lieferung mit hochwertiger Tragetasche. Ges. 26,5 cm. Gew. 117 g.

Art.-Nr. 09DX295 € 105,95

7 | WORK SHARP® PRECISION ADJUST ELITE

Das Work Sharp Precision Adjust Elite ist ein winkelverstellbares Messerschärfsystem, das für Präzision und perfekte Schärfergebnisse steht.

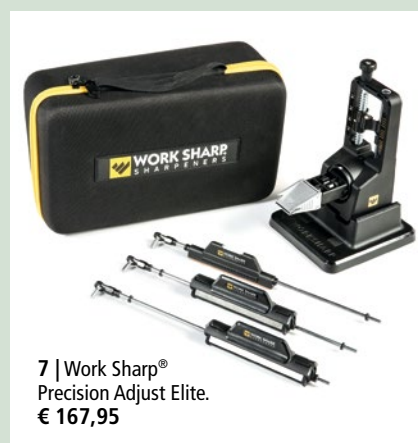

7 | Work Sharp®
Precision Adjust Elite.
€ 167,95

Die Schärfwinkel können von 15° bis 30° in 1°-Schritten eingestellt werden. Die Tri-Brasive-Griffe enthalten Diamantplatten mit den Körnungen 220, 320, 400, 600 und 800 sowie eine Keramikplatte mit feiner Körnung zum Reparieren, Schärfen und Abziehen. Der Lederstreichriemen verfeinert und poliert die Klinge für ein optimales Ergebnis. Ein weiterer Keramikstab ist speziell zum Schärfen von Klingen mit Wellenschliff konzipiert. Das innovative Klemmdesign sichert das Messer schnell und zuverlässig. Lieferung mit praktischer Tragetasche.

Art.-Nr. 09DX066 € 167,95



1 | Work Sharp® Guided Sharpening System.
€ 84,95

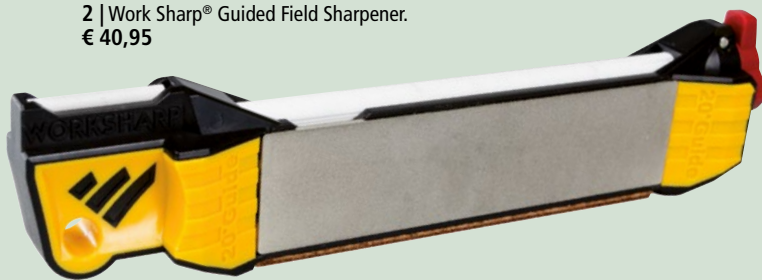

2 | Work Sharp® Guided Field Sharpener.
€ 40,95



3 | Work Sharp® Benchtop Bench Stone.
€ 63,95



4 | Work Sharp® Benchtop Whetstone.
€ 48,95

1 | WORK SHARP® GUIDED SHARPENING SYSTEM

Die Besonderheit des GSS ist neben der Winkelführung die um die Längsachse drehbar gelagerte Schärffläche, wodurch sich der Nutzer beim Schärfen mit dem Haltewinkel nicht dem Verlauf der Schneide anpassen muss, sondern die Klinge ungeachtet des Schneidenverlaufes immer rechtwinklig zur Schärfrichtung halten kann, weil die drehbar gelagerte Schärffläche dem Schneidenverlauf von selbst folgt. Dies vereinfacht die Handhabung erheblich, da der Schneidenwinkel beim Schärfen durch die geradlinige Bewegung sehr viel leichter konstant gehalten werden kann als bei einem starren System, bei dem man dem Schneidenverlauf folgen muß. So gelingt es auch weniger erfahrenen Nutzern problemlos, eine rasiermesserscharfe Schneide zu erzeugen. Im Bedarfsfall kann die Schärffläche auch arretiert werden, der Schwenkmechanismus ist dann deaktiviert. Sicherer Stand durch Gummifüße. Auswechselbare Diamantplatten in 2 Körnungen (320 und 600) für Vorschleiff und Abzug. Zusätzlicher Ceramiceinsatz mit 3 Oberflächen (fine, coarse, Rille) für Recurve-Klingen, Wellenschliffe etc. Wendbare Winkelrampen in 17° und 20° sorgen für eine fest vorgegebene Startposition beim Schärfen. Die Winkelrampen wie auch die Schärfoberflächen sind in Sekundenschnelle ohne Werkzeug gewechselt. Verwendbar für alle Arten von Messern, Beilen, Meißeln und anderen Werkzeugen sowie Angelhaken und mehr. L x B x H: 220 mm x 60 mm x 58 mm. Schärffläche 151 mm x 32 mm. Gew. 559 g.

Art.-Nr. 09DX150 € 84,95

2 | WORK SHARP® GUIDED FIELD SHARPENER

Multitalent für unterwegs! Zwei Diamantflächen (Körnung 180 und 1500), drei verschiedene Ceramic-Oberflächen (fein, mittel, Rille), ein ceramischer Schärferr für Wellenschliffe sowie ein Abziehlleder lassen keine Wünsche offen. Integrierte 20°-Winkelführungen seitlich an allen Oberflächen für die Einhaltung des korrekten Schärfwinkels. Abnehmbare Diamantflächen, leicht austauschbar. Kleines Staufach. Gummierte Winkelführungen sichern den rutschsicheren Stand beim Einsatz als Bankstein. Robuste Bauart für höchste Zuverlässigkeit. Mit Fangriemenöse. Ges. 17 cm. Diamantschärfflächen 100 x 25 mm. Gew. 134 g.

Art.-Nr. 09DX100 € 40,95

3 | WORK SHARP® BENCHTOP BENCH STONE

Getreu dem Motto „Aller guten Dinge sind drei.“ stellt Work Sharp den Benchtop Bench Stone vor. Das dreiseitig benutzbare Schärfsystem verleiht jedem Messer eine unglaublich scharfe Klinge. Die Dreifaltigkeit aus Diamantplatten mit mittlerer und feiner Körnung sowie einem Keramikstein mit feiner Körnung sorgt für hervorragende Ergebnisse. Das innovative Pivot Response System passt sich der Krümmung der Klinge perfekt an und erleichtert das Schleifen maßgeblich. Wahlweise stehen Schärfeführungen von 20° und 25° zur Verfügung. Die Pivot Response-Funktion kann gesperrt werden, um eine starre Schärffläche für eine Vielzahl von Messern und Werkzeugen bereitzustellen. Gew. 540 g.

Art.-Nr. 09DX163 € 63,95

4 | WORK SHARP® BENCHTOP WHETSTONE

Mit dem Benchtop Whetstone setzt Work Sharp eine neue Benchmark in Sachen kompakter Messerschärfer. Der winkelgeführte Dual-Grit-Wasserstein eignet sich ideal für das Schleifen von Messern und Werkzeugen mit feiner Kante. Der beidseitig verwendbare Schleifstein aus Korund verfügt über Körnungen von 1000 / 6000 und erzeugt damit unglaublich scharfe Kanten. Der Sockel steht stabil und rutschfest auf dem Untergrund und ermöglicht damit hochpräzises Arbeiten. Seine Bauart sorgt für den optimalen Einsatz der benötigten Wassermenge und ist zudem leicht zu reinigen. Dank seiner Winkelführungen von 15° und 17° erzielt der Work Sharp Benchtop Whetstone präzise und stets reproduzierbare Ergebnisse. Gew. 1021 g.

Art.-Nr. 09DX162 € 48,95

5 | Work Sharp® Pull Through Kitchen Sharpener.
€ 29,95



6 | Work Sharp® Pivot Pro Knife & Tool Sharpener.
€ 16,95



8 | Work Sharp® Pivot Plus Knife Sharpener.
€ 13,95



9 | Work Sharp® Pivot Knife Sharpener.
€ 7,95



7 | Work Sharp® Angle Set Knife Sharpener.
€ 71,95

5 | WORK SHARP® PULL THROUGH KITCHEN SHARPENER

Der Work Sharp Pull Through Kitchen Sharpener schärft Kochmesser schnell, einfach und äußerst effektiv. Die Diamantscheiben des Messerschärfers sorgen für den Grobschliff der Klinge, während die Keramikscheiben dem Küchenmesser den finalen Feinschliff geben. Praktisch: Eine zusätzliche Diamantplatte stellt die Schärfe jeder Schere wieder her. Durch den bequemen Gummigriff und den stabilen Sockel wird eine sichere und komfortable Handhabung während des Schärfens ermöglicht. Durch sein kompaktes Design passt das Messerschleifgerät in jede Küchenschublade und darf bei keinem Campingausflug oder Grillabend fehlen.

Art.-Nr. 09DX296 € 29,95

6 | WORK SHARP® PIVOT PRO KNIFE & TOOL SHARPENER

Der Pivot Pro Knife & Tool Sharpener ist ein vielseitiger Messerschärfer von Work Sharp, der sich sowohl für den Einsatz auf der Werkbank oder Arbeitsplatte als auch im Garten oder im Lager eignet. Die Grundscharfe wird über zwei gekreuzte Karbidelemente erzeugt, während der Feinabzug mit den beiden Keramikstäben erfolgt. Dank der integrierten Federung folgen die Karbidelemente der Form der Klinge, wodurch das Ergebnis deutlich gleichmäßiger wird. Auch

Scheren und Gartenwerkzeuge lassen sich mit dem Pivot Pro Knife & Tool Sharpener problemlos schärfen. Ges. 19,3 cm. Gew. 180 g.
Art.-Nr. 09DX157 € 16,95

7 | WORK SHARP® ANGLE SET KNIFE SHARPENER

Der von Ken Onion entworfene Work Sharp Angle Set Knife Sharpener ist ein einstellbarer Messerschärfer, der mit drei unterschiedlichen Körnungen und fünf verschiedenen Schleifwinkeln überaus vielseitig ist. Die drehbaren Stäbe sind mit einer groben Diamantschleiffläche in der Körnung 400, einer feinen Diamantschleiffläche in der Körnung 800 und einer besonders feinen Keramiksleiffläche für den Feinabzug ausgestattet. Der Schleifwinkel kann auf 15°, 17,5°, 20°, 22,5° oder 25° eingestellt werden. Mit dem zusätzlichen konischen Keramikscharfer lassen sich auch Klingen mit Wellenschliff schnell wieder aufarbeiten. Der Angle Set Knife Sharpener lässt sich bequem zusammenklappen und verstauen. Ges. 24,8 cm. Gew. 590 g.
Art.-Nr. 09DX159 € 71,95

8 | WORK SHARP® PIVOT PLUS KNIFE SHARPENER

Der Pivot Plus Knife Sharpener von Work Sharp ist ein praktischer Messerschärfer, der neben gekreuzten Karbidelementen und Keramikstäben

zusätzlich über einem ausklappbaren konischen Diamantscharfer für Wellenschliffe verfügt. Die Grundscharfe wird über zwei gekreuzte Karbidelemente erzeugt, während der Feinabzug mit den beiden Keramikstäben erfolgt. Dank der integrierten Federung folgen die Karbidelemente der Form der Klinge, wodurch das Ergebnis deutlich gleichmäßiger wird. Der extrem leichte Messerschärfer kann problemlos in der Jackentasche oder dem Werkzeugkoffer verstaut werden und ist zusätzlich mit einer Fangriemenöse ausgestattet. Ges. 8,9 cm. Gew. 68 g.
Art.-Nr. 09DX156 € 13,95

9 | WORK SHARP® PIVOT KNIFE SHARPENER

Der Work Sharp Pivot Knife Sharpener ist ein handlicher manueller Messerschärfer, der sowohl für die Grundscharfe als auch den Feinabzug von Messern und Werkzeugen genutzt werden kann. Die Grundscharfe wird über zwei gekreuzte Karbidelemente erzeugt, während der Feinabzug mit den beiden Keramikstäben erfolgt. Die zusätzliche Diamantschleiffläche mit mittlerer Körnung ist ideal für die Nachbearbeitung von Messern, Werkzeugen und sogar Fischhaken. Dank der integrierten Federung folgen die Karbidelemente der Form der Klinge, wodurch das Ergebnis deutlich gleichmäßiger wird. Der extrem leichte Messerschärfer kann problemlos in der Jackentasche oder dem Werkzeugkoffer verstaut werden und ist zusätzlich mit einer Fangriemenöse ausgestattet. Ges. 7 cm. Gew. 68 g.
Art.-Nr. 09DX155 € 7,95

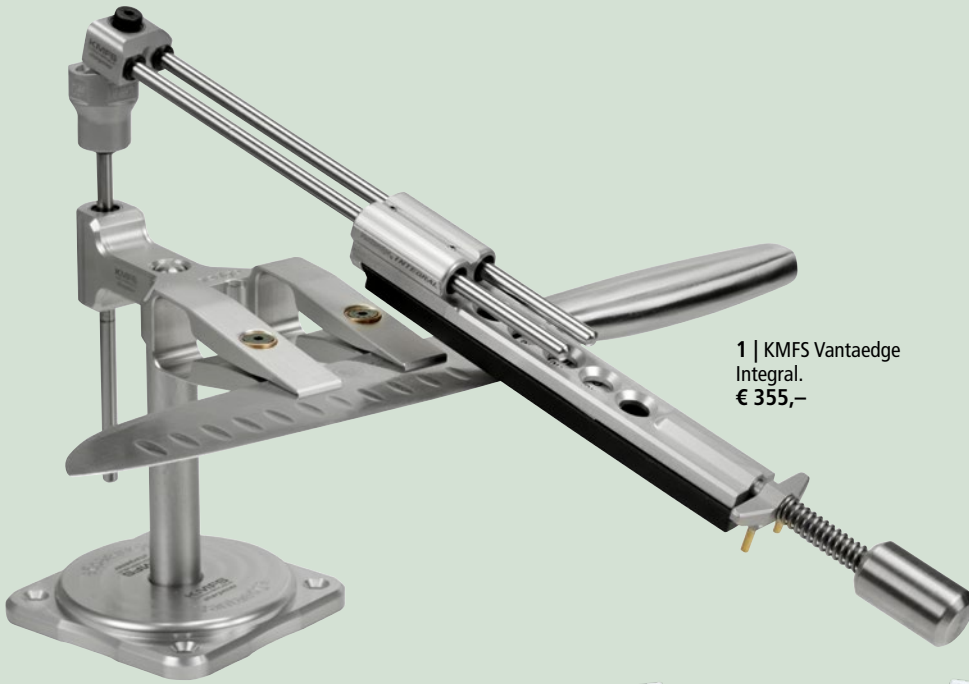

1 | KMFS Vantaedge Integral.
€ 355,-

1 | KMFS VANTAEDGE INTEGRAL

Der KMFS Vantaedge Integral darf im Segment der manuellen Messerschärfer als wegweisend betrachtet werden. Das komplett in der Tschechischen Republik entwickelte und hergestellte Schärfergerät ist das erste seiner Art, das ein absolut präzises Schärfebild des Messers reproduzieren kann, ohne dabei die exakt gleiche Einspannposition des Messers für das Schärfen einzufordern. Die größte Neuerung besteht in der umgekehrten Kinematik, bei der das System auf der Grundlage des exakten Winkels am Messer die anderen Komponenten des Sets so einstellt, dass der Winkel am Messer unabhängig von der Tiefe der Messerspannung immer gleich ist. Das Schleifsystem des Sets umfasst einen Kopf mit Schleifwinkeln von 15°, 17,5°, 20° und 22,5°, die entlang der gesamten Klinge und bei jedem Schliff genau eingehalten werden. Dank der vollständig aus einem massiven Block gefrästen Integral-Spannvorrichtung werden eine absolut präzise Ausrichtung des Messers, maximale Festigkeit sowie ein leichtes Einspannen erreicht. Ermöglicht wird dies durch eine doppelte Klemmhalterung, die unerwünschte Klemmkraft eliminiert und sich perfekt an das Profil der Messerklinge anpasst. Die maximale mögliche Klingenstärke beträgt 8 mm; die maximale Klingenlänge, die in einer Aufspannung geschliffen werden kann, beträgt 20 – 25 cm. Lieferung mit je einer Diamantschleifplatte der Körnung 240, 600 und 1000, Pflegeöl zur Wartung sowie einem robusten Kunststoff-Case zur Aufbewahrung.

Art.-Nr. 09KM0001 € 355,-

2 | SIEGER LONG LIFE 20

Dieser Messerschärfer aus synthetischem Rubin ist 20 mal härter als gehärteter Stahl (20.000 Knoop entspricht ca. 200 HRC). Das ungewöhnliche an diesem Schärfer ist die hohe Effektivität (geringer Zeitaufwand beim Schärfen) in Kombination mit einem ungewöhnlich feinen Resultat, was sich vor allem an der hohen Standzeit der Schneide zeigt. Zudem ist der Schärfer langlebiger als z. B. Diamantschärfer, da es sich hier nicht um eine Beschichtung, sondern

2 | Sieger Long Life 20.
€ 111,95



POS. 2:
RUBIN-SCHLEIFSTAB



3 | Spyderco Tri-Angle Sharpmaker.
€ 126,95

um Vollmaterial handelt. Der Messerschärfer kann trocken oder nass verwendet werden. Nach Gebrauch einfach mit einem Spülschwamm reinigen. Schleifrohrlänge 20 cm.
Art.-Nr. 09SR001 € 111,95

3 | SPYDERCO TRI-ANGLE SHARPMAKER

Schärfset mit zwei Dreikant-Keramiksteinpaaren unterschiedlicher Körnung. Einfachste Handhabung garantiert problemloses Schärfen und Abziehen und professionelle Resultate. Geeignet für glatte Schneiden und Wellenschliffe sowie für gekrümmte Schneiden. Detaillierte Anleitung inkl. DVD.
Art.-Nr. 09SP204 € 126,95

4 | SPYDERCO BENCH STONE FINE II

Der feinkörnige Bankstein von Spyderco besteht aus ultrahartem Aluminiumoxid-Keramikmaterial und wird wie ein herkömmlicher Schärferstein verwendet, benötigt aber weder Öl noch Wasser. Seine breite,



flache Oberfläche ist ideal zum Schärfen von Holzbearbeitungswerkzeugen und Messern aller Art und lässt sich leicht mit Haushaltsreiniger, Scheuerschwamm und Wasser reinigen. Dieser Stein kommt in einem hellblauen Polymergehäuse mit rutschfesten Gummifüßen. Hergestellt in den USA.
Art.-Nr. 09SP086 € 109,95

5 – 7 | VULKANUS GEN. 2

Mit dem neuen Vulkanus Generation 2 wurde die Leistungsfähigkeit des bewährten Schärfers noch weiter optimiert. So wurden die Schärfeinsätze in Material und Form überarbeitet, sodass ihre Lebensdauer um ein Dreifaches erhöht und das Schärfergebnis verfeinert werden konnte. Der Schärferwinkel wurde auf einen Umfang von 11° bis 21° erweitert. Ein oben verbreiteter Schärfschacht erleichtert das Ansetzen der Messer. Die Stabfedern sind bei der neuen Generation verdeckt und ihre Andruckkraft wurde wesentlich erhöht. Daneben sind die Schärfelemente im Bedarfsfall nun deutlich leichter auszutauschen. Erhältlich in folgenden Versionen:

4 | Spyderco Bench Stone Fine II.
 € 109,95

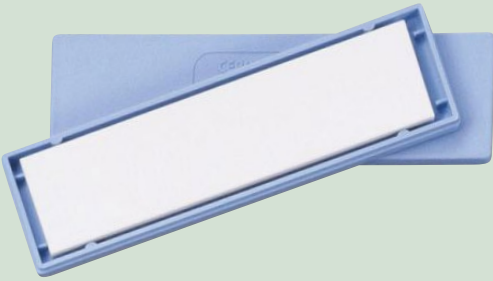

5 | Vulkanus Messerschärfer Pocket.
 € 49,95



8 | Böker Diamant Schleifstab.
 € 26,95



9 | Böker Keramik Schleifstab.
 € 28,95

6 | Vulkanus Professional VG2.
 € 196,95



7 | Vulkanus Classic VG2.
 € 116,95



5 | VULKANUS MESSERSCHÄRFER POCKET

Das Thema Messerschärfen ist so alt wie die Geschichte des Messers selbst und permanent aktuell. Die Lösung: Federnd gelagerte Hartmetallstäbe mit kohlefaserverstärkten Polyamiden, die an jeder Klinge fest anliegen. Zwei unterschiedliche Winkel zwischen Klinge und Schärftäben, ergeben zwei Schleifstufen:

1. Schärfen des Messers mit deutlichem Materialabtrag (Messerspitze nach unten beim Durchziehen) und
 2. Abziehen (feines Entgraten) der Messerschneide (Spitze nach oben beim Durchziehen).
- Das Ergebnis ist einfach perfekt. Auch Ungeübte erhalten innerhalb weniger Minuten eine rasiermesserscharfe Klinge. Sowohl für Messer mit glatter Klinge als auch mit Wellenschliff geeignet. Der Vulkanus Pocket lässt sich platzsparend zusammenklappen und verschwindet so in jeder Tasche, ideal für unterwegs.

Art.-Nr. 09HS003 € 49,95

6 | VULKANUS PROFESSIONAL VG2

Auch in der neuen Generation ist die Edelstahlausführung dekorativ und aufgrund ihres Eigengewichtes bequem während der Schneidarbeit mit einer Hand auf der Anrichte zu bedienen.

Art.-Nr. 09HS011 € 196,95

7 | VULKANUS CLASSIC VG2

Auch in der zweiten Generation wird eine stabile Kunststoffvariante für den funktionsorientierten Puristen angeboten.

Art.-Nr. 09HS012 € 116,95

8 – 9 | BÖKER SOLINGEN MANUFAKTUR SCHLEIFMITTEL UND ZUBEHÖR

Als Messerhersteller mit mehr als 150-jähriger Geschichte lassen wir nun erstmalig unsere Kompetenz und Erfahrung in die Entwicklung einer eigenen Serie von Schleifmitteln für den anspruchsvollen Anwender einfließen. Das sorgfältig ausgewählte Sortiment bedient mit klassischem aber bei uns selbstverständlich innovativem Bankschleifstein über Taschenschleifstäbe und -schärfer sowie Schärfpucks und Zubehör jedes Anwendungsszenario, egal ob es sich um den Einsatz auf dem heimischen Küchentisch in der Werkstatt oder unterwegs auf der Rucksacktour handelt. Bei technischer Keramik, Korund und Diamant wurden jeweils nur die besten Materialien von höchster Reinheit, Homogenität und Qualität verwendet.

8 | BÖKER DIAMANT SCHLEIFSTAB

Der Diamant Schleifstab ist mit mittlerer Körnung zum Abziehen von jeder Art von Messer mit Stahlklinge geeignet. Üblicherweise werden Stäbe dieser Art für Kochmesser verwendet. Der

Industriediamant ist auf ein bruchfestes ovales Stahlrohr aufgetragen. Die effektiv nutzbare Länge beträgt 25 cm. Unempfindlicher schwarzer Kunststoffgriff mit Ring zum Aufhängen. Gew. 156 g.

Art.-Nr. 09B0371 € 26,95

9 | BÖKER KERAMIK SCHLEIFSTAB

Der Keramik Schleifstab ist mit mittlerer Körnung zum Abziehen von jeder Art von Messer mit Stahlklinge geeignet. Üblicherweise werden Stäbe dieser Art für Kochmesser verwendet. Als Träger der Beschichtung aus technischer Keramik kommt ein bruchfestes, ovales Stahlrohr zum Einsatz. Die effektiv nutzbare Länge beträgt 28 cm. Durch den Silikagel-Abschluss kann der Stab mit der Spitze senkrecht auf eine Arbeitsplatte gesetzt und so sicher vertikal nach unten geschärft werden. Bei Freihandarbeiten zum Körper hin kann optional die 20°-Winkelhilfe des Silikagel-Abschlusses genutzt werden. Unempfindlicher schwarzer Kunststoffgriff mit Öse zum Aufhängen. Gew. 207 g.

Art.-Nr. 09B0372 € 28,95



1 | Magnum Abziehstein 240/1000.
 € 36,95



2 | Böker Wasserstein 600/1500.
 € 49,95



3 | Böker Wasserstein 2000/5000.
 € 73,95

4 | Böker Wasserstein 3000/8000.
 € 77,95



1 | MAGNUM ABZIEHSTEIN 240/1000

Der Korundstein verfügt über zwei unterschiedliche Körnungen. Die 240er Körnung ist für den Vorschleiff, und die 1000er Körnung findet für den Feinschliff Verwendung. Rutschhemmender Gummifuß für ein sicheres und angenehmes Arbeiten. Maße: L. 18 cm. B. 6 cm. H. 3 cm. Gew. 610 g.

Art.-Nr. 09TT852 € 36,95

2 – 4 | BÖKER WASSERSTEINE

Hochwertige asiatische Kombi-Wassersteine zum Schleifen Ihrer wertvollen Küchenmesser. Die gepaarten Körnungen erlauben jeweils den Vorschleiff und den Feinabzug und sorgen für ein optimales Resultat. Die leichte Überbreite bietet viel Arbeitsfläche und eine hohe Abtragsleistung. Der stabile Hartgummihalter sorgt für einen sicheren Stand beim Schärfen.

Maße: L. 18 cm. B. 6 cm. H. 3 cm.
 Erhältlich in folgenden Versionen:

2 | BÖKER WASSERSTEIN 600/1500

Für den Vorschleiff und den Feinabzug stumpfer Messer. Gew. 574 g.

Art.-Nr. 09BO195 € 49,95

3 | BÖKER WASSERSTEIN 2000/5000

Optimal zum Auffrischen der Schärfe und für ein besonders feines Finish. Gew. 490 g.

Art.-Nr. 09BO196 € 73,95

4 | BÖKER WASSERSTEIN 3000/8000

Für den extrem anspruchsvollen Messerliebhaber bieten die Körnungen 3000/8000 zwei Finishstufen

mit maximaler Feinheit für eine extrem glatte und geschlossene Schneide. Gew. 456 g.

Art.-Nr. 09BO197 € 77,95

5 – 6 | BÖKER KOMBI WASSERSTEIN SCHÄRF-STATIONEN

Mit den Schärf-Stationen bietet die Böker Manufaktur Solingen professionelle Lösungen mit umfassender Ausstattung zum fachmännischen Schleifen jeder Art von Stahlklingen. Die Herzstücke der Sets sind Kombi-Wasserschleifsteine mit jeweils 2 Körnungen. Für die Steine wird ausschließlich Edelkorund von höchster Homogenität und Güte verwendet. Die nutzbare Schleiffläche beträgt jeweils 200 x 80 mm. Die aufwändigen und durchdachten Sets enthalten:



5 | Böker Kombi Wasserstein
Schärf-Station 240/2000.
€ 60,95

6 | Böker Kombi
Wasserstein Schärf-Station
1000/6000.
€ 72,95



7 | Böker Abrichtstein
aus Siliziumkarbid.
Körnung 220.
€ 17,95

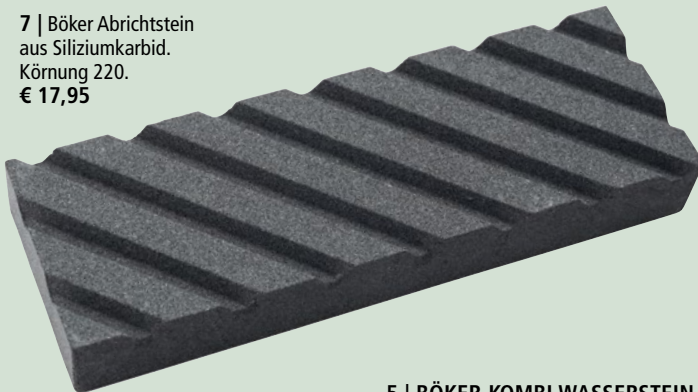

- Eine Wanne mit rutschfesten gummierten Füßen
- Eine Zwischenaufgabe, mit der der Stein in der Wanne je nach Arbeitspräferenz waagrecht oder leicht schräg platziert werden kann
- Eine 20°-Winkelhilfe, die an Messerrücken geklemmt werden kann
- Ein Fläschchen aus elastischem Silikagel zur Nachbefeuchtung der Steine mit Wasser
- Einen Abrichtstein

Sämtliches Zubehör kann in Klemmvorrichtungen verstaut werden, die in die Unterseite der Wanne integriert sind. Die Schärf-Stationen werden in zwei Kombinationen der Wasserschleifsteine angeboten.

**5 | BÖKER KOMBI WASSERSTEIN
SCHÄRF-STATION 240/2000**

Die Körnung 240 ermöglicht ein zügiges Vorschleifen stark abgenutzter Schneiden, während im zweiten Arbeitsschritt mit der 2000er-Seite ein sehr feines Ergebnis erzielt werden kann. Gew. 1107 g. Lieferung ohne Messer.

Art.-Nr. 09B0376 € 60,95

**6 | BÖKER KOMBI WASSERSTEIN
SCHÄRF-STATION 1000/6000**

Die Kombination aus 1000er-Körnung und 6000er-Körnung ist die Wahl für Perfektionisten und Nonkonformisten im Bereich Schärfe. Mit dem 1000er Stein lässt sich bei mäßig verschlissenen Klingen schnell wieder eine geschlossene Schneide aufbauen. Der 6000er-Seite sorgt im 2. Schritt für eine Schneide von höchster Feinheit. Gew. 1107 g.

Art.-Nr. 09B0377 € 72,95

**7 | BÖKER ABRICHTSTEIN AUS
SILIZIUMKARBID KÖRnung 220**

Abrichtstein zum Planen/Abrichten von Schleifsteinen mit Querrillen zur Aufnahme von Abrieb. Sowohl Natur- als auch synthetische Schleifsteine werden beim Schleifen mit der Zeit auf der Nutzfläche hohl, es entsteht eine Wölbung nach innen. Der Abrichtstein wird verwendet um ein plane/gerade Oberfläche herzustellen bzw. zu erhalten. Als zweite Produktanwendung lässt sich mit dem Abrichtstein auch Schleifschlamm von einem bestehenden Schleifstein aufreiben. Beim Schleifen mit Schleifschlamm wird mit sogenanntem „rollendem Korn“ geschliffen. Mit Schleifschlamm kann die Schärfe bei gleicher Körnung schneller und feiner erzeugt werden als mit der bloßen Schleifsteinoberfläche.

Für welche Schleifsteine eignet sich das Produkt? Geeignet für japanische Wassersteine jeder Körnung sowie weich gebundene Natursteine (z. B. Belgischer Brocken/Coticule). Nicht geeignet für Arkansas-Steine, künstliche Keramik-Steine und Diamant-Schleifplatten.

Tränken Sie Schleifstein und Abrichtstein mit ausreichend Wasser. Reiben Sie Schleif- und Abrichtstein mit Kreisbewegungen gegeneinander bis das gewünschte Ergebnis erreicht ist. Halten Sie beide Steine während des gesamten Vorgangs nass. Maße Nutzfläche: 180 x 60 mm. Höhe 25 mm.

Art.-Nr. 09B0380 € 17,95

1 | Nitecore EDC33.
€ 79,95

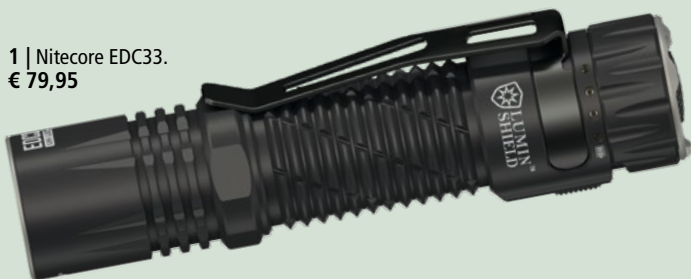

3 | Nitecore MH12 PRO.
€ 96,95



2 | Nitecore LR40 Oliv.
€ 31,95



NITECORE

Nitecore wurde im Jahr 2004 gegründet und ist einer der weltweit führenden Spezialisten für die Herstellung von LED-Taschenlampen und Zubehör und hat den Anspruch Produkte zu produzieren, welche die Erwartungen des Kunden noch übertreffen. Richtige Ausrüstung macht den Unterschied zwischen Erfolg und Misserfolg. Nitecore-Mitarbeiter sind Camper, Wanderer, Bergsteiger und begeisterte Outdoor-Enthusiasten. Sie teilen mit Ihren Kunden die gleiche Ansicht für richtige Ausrüstung, denn sie verstehen, was sie brauchen. Ein solches Verständnis ist die Quelle ihrer Ideen und des perfekten Designs.

1 | NITECORE EDC33

Die Nitecore EDC33 ist eine kompakte und leistungsstarke EDC-Taschenlampe mit taktischer Ausprägung. 9 LED-Kerne der NiteLab UHi 20 LED ermöglichen eine unglaubliche Leistung von bis zu 4000 Lumen. Durch die Ansteuerung der LED steht ein starkes Spotlicht mit 1700 Lumen und 450 Metern Leuchtweite zur Verfügung. Die Lumin Shield TM Funktion schaltet die 8 außen angelagerten LED hinzu und sorgt für ein Flutlicht mit 4000 Lumen. Eine weitere Neuheit ist der erstmals eingesetzte, fest verbauter 18650 Li-Ion Akku mit einer Kapazität von 4000mAh. Über einen mechanischen Lockout lässt sich die Taschenlampe sperren, während der Heckschalter als Zwei-Stufen-Schalter ausgelegt ist. Die Funktionen Lumin Shield TM und SEARCH sind als Momentlicht ausgelegt und können nicht dauerhaft betrieben werden. Ein optischer Sensor erkennt Hindernisse vor der Linse und reduziert die Leuchtstärke zur Vermeidung von Schäden. Gegen Staub und Spritzwasser ist das hochfeste Gehäuse aus 7075-T6 Aluminium gemäß IP68 geschützt. Lieferung mit USB-C-Ladekabel, Lanyard und Clip. Gew. 124 g.
Art.-Nr. 09JB1218 € 79,95

2 | NITECORE LR40 OLIV

Die Campinglaterne im Retro-Style hat es in sich. Denn der interne 4000 mAh Akku sorgt für eine lange Leuchtdauer von bis zu 65 Stunden und dient gleichzeitig als Energielieferant, um Smartphone & Co. mit Strom zu versorgen. Das Lichtspektrum reicht von Weiß bis Warm-Weiß und kann stufenlos eingestellt werden. Geladen wird die Lampe über den USB-C Port, während der USB-A Anschluss für die Powerbank Funktion dient. Der Korpus der Lampe besteht aus olivgrünem, widerstandsfähigem Polycarbonat und die schwarzen Bügel aus Metall. So kann die Campingleuchte nicht nur hingehangen, sondern auch hingestellt werden. Ein rotes SOS Warnlicht ist zusätzlich zuschaltbar. Lieferung mit USB-C Kabel und Anleitung. Ges. 117 mm. Gew. 136 g.
Art.-Nr. 09JB1178 € 31,95

3 | NITECORE MH12 PRO

Schlank, robust und vielseitig. Die Nitecore MH12 Pro rundet die MH12 Serie nach oben ab und überzeugt als kompakte Taschenlampe mit außerordentlicher Performance. Dabei verwendet Nitecore eine UHi 40 LED, die ein rundes Ausleuchtprofil mit einer optimalen Lichtausbeute vereint. Die Lampe leistet 3300 Lumen bei einer maximalen Leuchtweite von 505 m, während der 21700 Akku im Low-Modus bis zu 650 Stunden Strom liefert. Im taktischen Segment eingeordnet, eignet sich die Lampe ideal für Einsatzkräfte der Polizei, Feuerwehr oder Militär. Das Griffende kann als Glasbrecher verwendet werden und beherbergt den Knopf zum An- und Ausschalten. Der Hauptknopf zur Wahl der Helligkeitsstufen sowie Betriebsmodi an der Gehäusesseite unterstreicht das intuitive Bedienkonzept. Vor Schmutz und Wasser ist das robuste und rutschfeste Aluminiumgehäuse gemäß IP68 Standard geschützt. Lieferung mit Akku, USB-C Kabel, Clip, Ersatz O-Ring und Lanyard.
Art.-Nr. 09JB1207 € 96,95

4 | NITECORE TM20K

Die beeindruckende TM20K von Nitecore ist ein Suchscheinwerfer im kompakten Gewand einer Taschenlampe. 19 Hochleistungs-LED sorgen für eine sagenhafte Leistung von 20.000 Lumen bei einer maximalen Leuchtweite von 290 m. Das robuste Aluminiumgehäuse ist nach IP68 wasser- und schmutzfest und bietet einen Überhitzungsschutz. Die praktische Einhandbedienung ist insbesondere bei Einsatzkräften gefragt, so dass die wesentlichen Funktionen Flutlicht, Stroboskoplicht und die Leuchtintensität schnell betätigt werden können. Energie satt bietet der integrierte Akku, der über ein USB-C Kabel geladen wird. Lieferung mit Lanyard und Holster. Ges. 14,5 cm. Gew. 422 g.
Art.-Nr. 09JB1136 € 389,-

5 | NITECORE TM9K PRO

Die Nitecore TM9K Pro Taschenlampe ist ein leistungsstarkes Beleuchtungswerkzeug, das speziell für anspruchsvolle Outdoor-Abenteuer entwickelt wurde. Mit einer maximalen Leistung von 9900 Lumen und einer Reichweite von bis zu 510 Metern bietet sie eine hervorragende Helligkeit und Sichtbarkeit in dunklen Umgebungen. Die Taschenlampe verfügt über verschiedene Leuchtmodi, darunter Turbo, Hoch, Mittel, Niedrig und Ultralow, um den unterschiedlichen Anforderungen gerecht zu werden. Dank ihres robusten und wasserdichten Aluminiumgehäuses ist die Nitecore TM9K Pro Taschenlampe ideal für den Einsatz bei jedem Wetter und in jeder Situation. Mit einer Akkulaufzeit von bis zu 65 Stunden im Ultralow-Modus ist sie ein zuverlässiger Begleiter für lange Outdoor-Abenteuer. Lieferung mit USB-C Ladekabel, Lanyard, Clip und Holster. Wasser- und staubdicht gemäß IP68 Standard. Ges. 13,3 cm. Gew. 227 g.
Art.-Nr. 09JB1224 € 185,95

4 | Nitecore TM20K.
€ 389,-



5 | Nitecore TM9K PRO.
€ 185,95



6 | NITECORE P20iX

Nitecore verspricht mit der P20iX die ultimative Performance und präsentiert eine Taschenlampe der Superlative. Die kompakte Fackel überzeugt mit einer Leistung von beeindruckenden 4000 Lumen bei einer maximalen Leuchtweite von 221 Metern. Ein überarbeiteter Stroboskopmodus, Glasbrecher, einzeln ansteuerbare LED-Elemente sind nur einige Vorzüge der taktischen Lampe, die mit dem leistungsstarken 21700 Akku bis zu 350 Stunden Betriebsdauer im Low-Modus läuft. Eine schnelle und einfache Bedienung garantiert der Dual Switch Tail Schalter am Ende der Lampe. Das robuste Aluminiumgehäuse ist wasserdicht nach IP68. Lieferung mit 21700 Akku, CR123 Batteriefach, NTH20 Holster, USB-C Ladekabel, Lanyard, Clip und Ersatz O-Ring. Gew. 116 g.
Art.-Nr. 09JB1105 € 148,95

6 | Nitecore P20iX.
€ 148,95



7 | NITECORE P35i

Macht die Nacht zum Tag – die Nitecore P35i ist eine Taschenlampe der Superlative. Speziell für die Suche und Rettung entwickelt, leistet die Lampe maximal 3000 Lumen im Flutlichtmodus und erreicht im Spotmodus eine beeindruckende Leuchtweite von bis zu 1650 m. Der 21700 Akku wird per USB-C geladen und versorgt die Fackel bis zu 60 Stunden mit Energie. Mit dem praktischen OLED Display bleiben Betriebsmodus, Akkustand, Helligkeit und andere Parameter stets im Blick. Das robuste Aluminiumgehäuse ist mit einer kratzfesten Beschichtung versehen und nach IP68 Standard wasser- und schmutzfest. Lieferung mit RSW2i Fernbedienung, Akku, CR123 Batterie Adapter, Ersatz O-Ring, USB-C Ladekabel und Holster. Ges. 18,7 cm. Gew. 297 g.
Art.-Nr. 09JB1154 € 399,-

7 | Nitecore P35i.
€ 399,-



8 | NITECORE TM39 LITE

Die Nitecore TM39 Lite löst die bewährte TM38 Lite ab. Dabei hat der kleine Kraftprotz bei Leistung, Leuchtweite und Bedienkomfort im Vergleich zum Vorgängermodell noch einmal kräftig zugelegt. Die CREE SBT-90 GEN2 LED leistet beeindruckende 5200 Lumen und kann bei dieser Maximalleistung ungefähr 45 Minuten betrieben werden. Durch die überarbeitete Darstellung des OLED-Displays erhält man schnell einen umfangreichen Eindruck zur gewählten Leuchtstufe, der verbleibenden Akkukapazität, der Gehäusetemperatur und der Brenndauer. Sofort fällt auch das neue Zwei-Schalter-Bedienkonzept der Nitecore TM39 Lite auf: Ein Hauptschalter und ein separater Modus-schalter erleichtern die Bedienung merklich. Zum Betrieb werden vier NL1835HP 18650er Akkus empfohlen. Ges. 19,5 cm. Gew. 876 g.
Art.-Nr. 09JB1054 € 459,-

8 | Nitecore TM39 Lite.
€ 459,-



1 | Nitecore NU25UL.
€ 42,95



2 | Nitecore HC60UHE.
€ 72,95



3 | Nitecore HC65UHE.
€ 99,95



4 | Böker Plus Batterie-Set CR123.
€ 16,95



1 | NITECORE NU25UL

Die Ultra-Light Variante der NU25-400 überzeugt mit schlanken Linien gegenüber dem Basismodell, ohne dabei Abstriche an der Performance machen zu müssen: Leistung satt, gewichtsoptimiertes Design, ein bewährtes Bedienkonzept, USB-C Ladeport und ein neues Stirnband. Der integrierte Akku mit 650 mAh hat im Ultralow Modus eine Laufzeit von bis zu 45 Stunden. Im High Modus mit maximal 400 Lumen leistet die Stirnlampe Energie bis zu 2 Stunden 40 Minuten. Die Nitecore NU25-400 verfügt über drei unterschiedliche Leuchtmittel, zwei Haupt-LEDs für Spot- und Flutlicht (Mix-Mode möglich), sowie zwei Rotlicht-LEDs. Selbst extremen Bedingungen trotz des nach IP66 Standard wasser- und schmutzfesten Gehäuses aus Polycarbonat, das zudem sehr leicht ist. Das Riemenkopfband trägt sich angenehm und reduziert das Gesamtgewicht der Lampe auf nur 45 g. Lieferung mit USB-C Ladekabel.
Art.-Nr. 09JB1164 € 42,95

2 | NITECORE HC60UHE

Die Nitecore HC60 UHE ist der Nachfolger der beliebten HC60 V2. Das neue Design der Stirnlampe fällt zuerst ins Auge, auf den zweiten Blick auch die zahlreichen technischen Verbesserungen wie die Leuchtleistung von 1600 lm bei einer Leuchtwerte von 157 m. Die Kopflampe ist mit 6x Matrix-Design Nitelab UHE LEDs ausgestattet, während das TrueVision Linsen System für eine homogene Ausleuchtung in jeder Leuchtstufe sorgt. Die Rotlicht-LED erhält die Nachtsichtfähigkeit. Die Nitelab UHE LEDs erzielen eine höhere Lumen-Ausbeute pro Watt Leistung, benötigen weniger Energie und haben eine größere Leuchtwerte als vergleichbare LEDs am Markt. Ferner gehört der Li-Ion Akku NL1840 zum Lieferumfang. Dieser wird in der HC60 UHE über einen USB-C-Anschluss geladen. Das nach IP68 Standard wasser- und staubfeste Aluminiumgehäuse der HC60 UHE wird über eine Klammer am rutschfesten und reflektierenden Stirnband befestigt. Dies ermöglicht es, die Lampe zusammen mit einer optionalen Halterung (Halterung HLB40 und Grundplatte HMB1) an einem Helm zu befestigen. Lieferung mit Kopfband, Akku, USB-C Ladekabel, Tasche und Ersatz-Dichtring. Gew. 90 g.
Art.-Nr. 09JB1231 € 72,95

3 | NITECORE HC65UHE

Die Nitecore HC65 UHE Kopflampe ist die Nachfolgerin der beliebten HC65 V2. Die Stirnlampe besticht durch ihr neues Design als auch durch zahlreiche technische Verbesserungen. Weiterhin setzt die Helmlampe auf drei Lichtquellen, allesamt leistungsgesteigert. Die Haupt-LEDs erreichen eine Leuchtkraft von 2000 Lumen. Das weiße Zusatzlicht hat eine Leuchtkraft von 40 Lumen und einen CRI-Wert von über 90 und sorgt damit für die naturgetreue Darstellung von Farben und Kontrasten sowie eine breite Ausleuchtung im Nahbereich. Das rote Zusatzlicht mit optionalem Blinkmodus erreicht eine Leuchtkraft von 15 Lumen und erhält die Nachtsichtfähigkeit. Die verwendeten Nitelab UHE LEDs erzielen eine höhere Lumen-Ausbeute pro Watt Leistung, benötigen weniger Energie und haben eine größere Leuchtwerte als vergleichbare LEDs am Markt. Gegen Staub und Spritzwasser ist das robuste Aluminiumgehäuse gemäß IP68 Standard geschützt. Lieferumfang mit NL1840HP Akku (Typ 18650), USB-C Ladekabel, Kopfband und Tasche.
Art.-Nr. 09JB1221 € 99,95

4 | BÖKER PLUS BATTERIE-SET CR123

Enthält 4 Stück 3V-Lithium-Batterien CR123.
Ca. 10 Jahre lagerfähig.
Art.-Nr. 09BO123 € 16,95

FENIX

Mit unglaublicher Innovationskraft und herausragender Leistung bietet Fenix für jeden Anwendungszweck die richtige Lampe und die richtige Leuchtkraft. Eine intelligent konzipierte chipgesteuerte Schaltung ermöglicht es, für Ihren Einsatz die passende Beleuchtung zu wählen. Vergütete Glaslinsen, wasserdichte Gehäuse, eine dauerhafte Hardcoat-Anodisierung (Typ III) sowie eine umfangreiche Ausstattung runden das Gesamtbild der Taschenlampen von Fenix ab.

5 | Fenix LR80R
Suchscheinwerfer.
€ 450,-



5 | FENIX LR80R SUCHSCHEINWERFER

Fenix präsentiert den selbsternannten „Darkness-Destroyer“ und hält damit ein wirksames Werkzeug für Einsatzkräfte und Bergungsstrupps bereit. Der LR80R Suchscheinwerfer macht die Nacht zum Tag und verfügt über beeindruckende Eckdaten. Die Taschenlampe leistet maximal 18000 Lumen und leuchtet dabei bis zu 1130m weit. Theoretisch kann die taktische Fackel damit 16 Fußballfelder ausleuchten. Der integrierte Akku leistet bis zu 300 Stunden im Eco Modus. Darüber hinaus kann der leistungsstarke 12.000 mAh Akku als Powerbank für das Aufladen von Smartphone oder Tablet verwendet werden. Der abnehmbare Tragegriff verfügt über ein Stativgewinde, so dass die Fackel problemlos auf einem Stativ oder an dem mitgelieferten Schultergurt befestigt werden kann. Das robuste Aluminiumgehäuse ist wasserdicht nach IP68 und scheut weder Kälte noch Hitze. Der erklärte Wohlfühlbereich der Taschenlampe erstreckt sich von -35°C bis 45°C. Lieferung mit Ladeadapter, USB-C Kabel, Schultergurt, Ersatz O-Ring und Anleitung. Ges. 25,9 cm. Gew. 1636 g.
Art.-Nr. 09FN1010 € 450,-

6 | FENIX PD35 V3.0

Fenix erweitert seine beliebte PD35 Serie um ein weiteres taktisches Modell. Die PD 35 V3.0 liefert ein Maximum von 1700 Lumen auf eine Entfernung von 357 Metern. Die taktische Fackel ist kompakt, dank des Aluminiumgehäuses äußerst robust und verfügt über fünf Leistungsstufen sowie einen direkten Stoboskopmodus. Das duale Schaltdesign, der taktische Heckschalter und der seitliche Metallschalter, der auch über eine integrierte Batteriestandsanzeige verfügt, ermöglichen eine schnelle und benutzerfreundliche Bedienung der Taschenlampe. Idealerweise wird sie mit einem wiederaufladbaren 18650 Li-Ionen-Akku betrieben, ist aber auch mit zwei kälteresistenten CR123A-Batterien kompatibel. Wasserdicht nach IP68. Lieferung mit 18650 Akku mit integriertem Ladeport, Micro USB-Kabel, Holster, Lanyard, Ersatz O-Ring und Anleitung. Ges. 13,4 cm. Gew. 84 g.
Art.-Nr. 09FN1016 € 79,95

6 | Fenix
PD35 V3.0.
€ 79,95



7 | Fenix HT32.
€ 159,95



8 | Fenix LD22 V2.0.
€ 65,95



7 | FENIX HT32

Die Fenix HT32 ist eine Taschenlampe, die speziell für die Jagd entwickelt wurde. Mit einer maximalen Helligkeit von 2500 Lumen und einer beeindruckenden Leuchtweite von bis zu 640 Metern sorgt sie für außergewöhnliche Sichtbarkeit selbst in weiter Ferne. Ausgestattet mit roten und grünen Hochleistungs-LEDs bietet die HT32 optimale Beleuchtungsoptionen für verschiedene Jagdszenarien. Die patentierte TIR-Linsentechnologie mit drei Lichtquellen ermöglicht eine vielseitige, dreifarbige Beleuchtung. Die HT32 wird mit einem wiederaufladbaren 21700-Lithium-Ionen-Akku betrieben und bietet vier Helligkeitsstufen im Weißlichtmodus, wodurch ein effektiver Ausgleich zwischen Helligkeitsanforderungen und Akkulaufzeit geschaffen wird. Mit der Schutzklasse IP68, robustem Aluminiumgehäuse und dem taktischen Endschalter ist diese Taschen-

lampe für die härtesten Außenbedingungen ausgelegt. Lieferung inklusive Akku, USB-C Ladekabel, Ersatz O-Ring, Holster und Lanyard. Ges. 16 cm. Gew. 185 g.
Art.-Nr. 09FN1064 € 159,95

8 | FENIX LD22 V2.0

Noch flexibler als je zuvor – die Fenix LD22 V2.0 ist eine schlanke Taschenlampe, die neben AA Batterien nun auch mit einem per USB-C aufladbaren Lithium-Ion Spezial Akku betrieben werden kann. Bei 800 Lumen wird eine maximale Leuchtweite von 214 m erreicht. Das Aluminiumgehäuse ist nach IP68 Standard schmutz- und wasserfest. Lieferung mit zwei AA Batterien, Akku, USB-C Ladekabel, Holster, Ersatz O-Ring und Lanyard. Ges. 14,8 cm. Gew. 96 g.
Art.-Nr. 09FN1034 € 65,95

1 | Ulticlip 3+.
€ 17,95



2 | Ulticlip Slim 3.3.
€ 17,95



3 | Ulticlip Slim 2.2.
€ 17,95



4 | Ulticlip XL.
€ 20,95



5 | Ulticlip Schraubenset 30.
€ 10,95



6 | Ulticlip Ultilink Set.
€ 35,95



1 – 6 | ULTICLIP

Der patentierte Ulticlip dient zum sicheren Tragen von Messerscheiden, Waffenholstern und anderen Ausrüstungsgegenständen an Hosensaum oder Taschensaum. Die geniale Konstruktion erlaubt einfaches An- oder Ablegen, bei maximaler Zuverlässigkeit und Haltekraft. Ganzstahlkonstruktion. Erhältlich in folgenden Versionen:

1 | ULTICLIP 3+

Der Ulticlip 3+ ist vor allem zum Tragen am Taschensaum oder im Hosensaum geeignet. Er besitzt nun eine Bohrung und zwei Langlöcher zur Aufnahme von Scheiden und Holstern, wodurch noch mehr Vielseitigkeit im Hinblick auf die Befestigungsmöglichkeiten bei verschiedenen Schraubabständen gegeben ist. Lieferung ohne Schrauben. Länge 89 mm.

Art.-Nr. 09UT008 € 17,95

2 | ULTICLIP SLIM 3.3

Schmale und längere Ausführung des Ulticlip, Länge 3.3". Zur Verwendung an Kydexscheiden zum Tragen in der Hosentasche, unter dem Gürtel oder im Hosensaum. Lieferung ohne Schrauben. Länge 85 mm.

Art.-Nr. 09UT006 € 17,95

3 | ULTICLIP SLIM 2.2

Der patentierte Ulticlip dient zum sicheren Tragen von Messerscheiden, Waffenholstern und anderen Ausrüstungsgegenständen an Hosensaum oder Taschensaum. Die geniale Ganzstahlkonstruktion erlaubt einfaches An- oder Ablegen, bei maximaler Zuverlässigkeit und Haltekraft. Die schmale, längere Ausführung des Ulticlip weist eine Gesamtlänge von 5,6 Zentimetern bzw. 2,2 Zoll auf.

Art.-Nr. 09UT005 € 17,95

4 | ULTICLIP XL

Der patentierte Ulticlip dient zum sicheren Tragen von Messerscheiden, Waffenholstern und anderen Ausrüstungsgegenständen an Hosensaum oder Taschensaum. Die geniale Ganzstahlkonstruktion erlaubt einfaches An- oder Ablegen, bei maximaler Zuverlässigkeit und Haltekraft. Zusätzlich zum Tragen im Hosensaum oder am Taschensaum kann der etwas breiter bauende Ulticlip XL auch unter Gürteln bis 38 Millimetern Breite getragen werden und bietet in der abnehmbaren Verschlusslasche noch einen Schraubendreher und mehrere Sechskantschlüssel. Zwei Bohrungen und zwei Langlöcher zur Aufnahme von Scheiden und Holstern. Lieferung ohne Schrauben. Ges. 8,9 cm.

Art.-Nr. 09UT003 € 20,95

5 | ULTICLIP SCHRAUBENSET 30

Set mit 30 Teilen, bestehend aus Schrauben der Größen 1/4", 3/8" und 1/2" (je 4 Stück), den dazugehörigen Hülsen und 6 Gummischeiben. Zur Montage von Ulticlips, Tek-Loks und vielen anderen Gürteladaptern an Kydexscheiden und Waffenholstern.

Art.-Nr. 09UT012 € 10,95

6 | ULTICLIP ULTILINK SET

Der UltiLink von Ulticlip ist ein modulares Schnellbefestigungssystem, das ein schnelles Anbringen und Abnehmen von MOLLE-Equipment, Scheiden, Holstern, Magazinträgern und anderen Ausrüstungsteilen ermöglicht. Das modulare Konzept des UltiLink macht es besonders einfach, Gegenstände zwischen verschiedenen MOLLE-Systemen, Einsatzwesten, Gürteln, Rucksäcken und von Person zu Person zu übergeben. Der Verschluss aus Verbundwerkstoff und Edelstahl bietet 12 Befestigungswinkel, die ein horizontales, vertikales und diagonales Tragen ermöglichen. Mit dem UltiLink lassen sich Ausrüstungsgegenstände schnell abnehmen, umplatzieren und wieder anbringen. Das System kann zudem problemlos erweitert werden.

Art.-Nr. 09UT013 € 35,95

7 | Böker Plus
Fat Box Pen.
€ 37,95



7 | BÖKER PLUS FAT BOX PEN

Extravagant, kraftvoll, sagenumwoben – Dirk Hofmeister von Midgards Messer ist bekannt für seine charakterstarken Entwürfe mit ausgeprägter Materialdimensionierung. Aus gutem Grund: Um den nordischen Göttern wohlgesonnen zu bleiben, sind feinste Materialien, eine unverwüsthliche Bauweise sowie ein mythisches Design unabdingbar. Der Böker Plus Fat Box Pen reiht sich als Tactical Pen in diese erlesene Riege ein und ist dank Gnade der Götter auch für die Erdenbewohner bestimmt. Ein präzisionsgefräster Körper aus schwarzem 6061 Aluminium bildet den hochfesten Kern des Kugelschreibers. Tiefe Rillen sorgen für außergewöhnlichen Haptik bei der Verwendung als Kubotan, während die abgeflachten, geriffelten Bereiche im vorderen Teil angenehmen Halt beim Schreiben versprechen. Ähnlich eines Repetierers drückt der wuchtige Clip mit Midgards Logo die Großraumminen (ISO 12757-2) aus und in den Stift. Mit Glasbrecher aus gehärtetem Stahl am Griffende. Ges. 14,6 cm. Gew. 54 g.

Art.-Nr. 09BO140 € 37,95

8 | BÖKER PLUS OVAL V2 PEN

Macht jedes Büro zum persönlichen Oval Office! Mit dem Böker Plus Oval V2 Pen beweist der US-amerikanische Designer und Schriftsteller Darriel Caston einmal mehr ein glückliches Händchen und präsentiert einen Tactical Pen von

8 | Böker Plus
Oval V2 Pen.
€ 30,95



NEU



außergewöhnlicher Anmutung. Wesensprägend ist das ovale Gehäuse aus hochfestem Aluminium, das über seine gesamte Länge hinweg eine konstante Breite aufweist und im vorderen Bereich mit rutschfesten Riffelungen ausgestattet ist. So lässt sich der Kugelschreiber auch mit Handschuhen präzise benutzen und garantiert ein anwendergerechtes, sauberes Schriftbild. Passend dazu wird die Standard-Großraummine mit dem Taschenclip ähnlich wie bei einem Karabiner über den Bolt Action Mechanismus heraus- und hineingefahren. Ein Muss mit Plus für alle Tactical Gear Fans. Ges. 13 cm. Gew. 31 g.

Art.-Nr. 09BP0008 € 30,95

9 | BÖKER PLUS TACTICAL PEN CAL .50 BRASS

Messing als Material für Tactical Pens hat einen ganz eigenen Charme. Auffallend ist natürlich die goldene Farbe, aber ein Messing-Pen hat durch sein wesentlich höheres Materialgewicht auch eine ganz andere Haptik und Ausstrahlung im Vergleich zu Titan oder Aluminium. Und auch die Patina, die Messing im täglichen Gebrauch unweigerlich bekommt, verleiht dem Stift eine außergewöhnliche Used- oder Vintage-Optik. Großraumminen mit der ISO 12757-2 können als Ersatzminen verwendet werden. Mit Clip. Ges. 10,9 cm. Gew. 72 g.

Art.-Nr. 09BO063 € 73,95

9 | Böker Plus
Tactical Pen Cal .50
Brass.
€ 73,95



10 | Böker Plus
Tactical Pen Cal .50
K.I.D. black.
€ 73,95



11 | Böker Plus
Tactical Pen Cal .50
K.I.D. Titan.
€ 122,95



10 – 11 | BÖKER PLUS TACTICAL PEN CAL .50 K.I.D.

– Aus der Ideenschmiede von Thomas Braunagel ist die kürzere Version des bewährten cal .45 CID. Deutlich kürzer, etwas kräftiger im Umfang und mit klassischem Clip greift sich der cal .50 K.I.D. sehr angenehm und liegt beim Schreiben ausgezeichnet in der Hand. Das besondere Format (bei einer Zigarre würde man hier von „Robusto“ sprechen) macht dieses gefräste Schreibwerkzeug zu einem echten Hingucker. Und auch hier ist die ausgeklügelte Mechanik ein einziger Appell an den männlichen Spieltrieb. So mancher zähen Vertragsverhandlung wurde durch ein geschickt eingesetztes „Klick-Klack“ im richtigen Moment eine entscheidende Wende gegeben. Kompatibel mit Fisher Space-Pen-Minen #PR4 und Standard-Großraumminen. Die Nachfrage nach weiteren Versionen des beliebten Tactical Pen cal .50 K.I.D. war immens, so dass wir uns freuen, neben einer weiteren Farbvariante in Aluminium auch eine Titanversion anbieten zu können. Auch kompatibel zu Standard-Großraumminen oder den Fisher Space-Pen-Minen. Ges. 10,9 cm. Gew. 34 g. Erhältlich in folgenden Versionen:

10 | BÖKER PLUS TACTICAL PEN CAL .50 K.I.D. BLACK – Mit schwarzem Aluminiumkorpus. Ges. 10,9 cm. Gew. 34 g. Art.-Nr. 09BO072 € 73,95

11 | BÖKER PLUS TACTICAL PEN CAL .50 K.I.D. TITAN – Mit satiniertem Titankorpus. Ges. 10,9 cm. Gew. 44 g. Art.-Nr. 09BO073 € 122,95

1 | Böker Plus MPP
Multi Purpose Pen Grey.
€ 31,95



2 | Böker Plus MPP
Multi Purpose Pen Black.
€ 31,95



3 | Böker Plus MPP
Multi Purpose Pen Titan.
€ 86,95



4 | Böker Plus Tactical Pen.
€ 34,95



1 | BÖKER PLUS MPP – MULTI PURPOSE PEN GREY – Mit diesem vielseitig einsetzbaren Stift sind Sie für sämtliche Lebenslagen gerüstet. Er dient natürlich primär als hochwertiges Schreibgerät. Darüber hinaus kann der MPP jedoch auch noch als Stylo für ein Palm oder Touchpad-Handy genutzt werden. In einer Notsituation oder im Selbstverteidigungsfall ist die stabile Spitze als Glasbrecher bzw. Kubotan einsetzbar. Durch den stabilen Clip bleibt der MPP stets griffbereit. Die geschraubte Kappe verhindert ein ungewolltes Trennen vom Stiftkörper. Der mit breiten Rillen versehene Griffkörper ist aus leichtgewichtigen Aluminium gefertigt und liegt sehr angenehm in der Hand. Der MPP ist kompatibel zu Fisher Space-Pen-Minen PR-4. Ges. 15 cm. Durchmesser 13,9 mm (an der Kappe) Gew. 39 g.
Art.-Nr. 09B0091 € 31,95

2 | BÖKER PLUS MPP – MULTI PURPOSE PEN BLACK – Wie Pos. 1, jedoch in schwarz. Der MPP ist kompatibel zu Fisher Space-Pen-Minen PR-4. Ges. 15 cm. Durchmesser 13,9 mm (an der Kappe) Gew. 39 g.
Art.-Nr. 09B0092 € 31,95

3 | BÖKER PLUS MPP – MULTI PURPOSE PEN TITAN – Auf vielfachen Kundenwunsch hin bieten wir Ihnen die Deluxe-Version des beliebten MPP an, gefertigt aus hochfestem und antiallergischem Titan. Sämtliche Features der bewährten Aluminiumversion wurden übernommen und bieten Ihnen ein besonders vielseitiges und hochwertiges Schreibgerät, das im Notfall wertvolle Dienste erweisen kann. So kann der Glasbrecher in Notfallsituationen helfen, verunfallte Personen aus Autos zu befreien oder für Kubotan-Techniken eingesetzt werden. Ges. 15 cm. Durchmesser 13,9 mm (an der Kappe) Gew. 58 g.
Art.-Nr. 09B0066 € 86,95

4 | BÖKER PLUS TACTICAL PEN
Hergestellt aus leichtgewichtigen, aber stabilem Aluminium. Der schwarz anodisierte Griffkörper und die stabile Kappe sind mit einem Checkering versehen, das Griffigkeit gibt, ohne jedoch den Taschensaum unangemessen zu strapazieren. Der Böker Plus TP hat zusätzlich einen harten, gerundeten Edelstahlinsert am Schaftende, der die Nutzung als Kubotan ermöglicht. Die Kappe verfügt über ein präzises Schraubgewinde und wird zusätzlich durch einen innenliegenden O-Ring gesichert. Zum Schreiben kann die Kappe optional einfach hinten auf den Stift aufgesteckt werden. Ges. 15 cm. Durchmesser 13 mm. Gew. 50 g.
Art.-Nr. 09B0090 € 34,95

5 | BÖKER PLUS IPLUS TTP
Der Böker Plus iPlus TTP bietet gut geschützt unter der abschraubbaren hinteren Kappe eine

5 | Böker Plus iPlus TTP.
€ 36,95



Gummispitze zur Verwendung auf Touchscreens. Die vordere, große Kappe verdeckt wie gewohnt eine normale Kugelschreiberspitze, kompatibel zu Parker-Großraumminen oder Fisher Space-Pen Minen. Der gefräste Aluminiumkörper ist mit einer zusätzlichen Gravurfläche versehen. Beachten Sie bitte, dass der Stift zum Minenwechsel per Linksgewinde auseinander geschraubt wird! Dies verhindert ein unbeabsichtigtes Demontieren des Stiftes beim Abschrauben der Kappe. Ges. 15,4 cm. Gew. 40 g.

Art.-Nr. 09BO097 € 36,95

6 | BÖKER PLUS IPLUS TTP BR

Der iPlus TTP bietet gut geschützt unter der abschraubbaren hinteren Kappe eine Gummispitze zur Verwendung auf Touchscreens. Die vordere, große Kappe verdeckt wie gewohnt eine normale

6 | Böker Plus iPlus TTP BR.
€ 36,95



Kugelschreiberspitze, kompatibel zu Parker-Großraumminen oder Fisher Space-Pen Minen. Der gefräste bronzenfarbene Aluminiumkörper des Tactical Tablet Pens ist mit einer zusätzlichen Gravurfläche versehen. Beachten Sie bitte, dass der Stift zum Minenwechsel per Linksgewinde auseinander geschraubt wird! Dies verhindert ein unbeabsichtigtes Demontieren des Stiftes beim Abschrauben der Kappe. Ges. 15,4 cm. Gew. 40 g.

Art.-Nr. 09BO120 € 36,95

7 | BÖKER PLUS BIT-PEN

David Cyr und Kevin Passon sind für ihre außergewöhnlichen, überaus praktischen Tactical Pens weit über die Grenzen ihrer Heimatstaaten bekannt. Und auch der Böker Plus Bit-Pen dient zwar primär als hochwertiges Schreibgerät, über-

7 | Böker Plus Bit-Pen.
€ 29,95



MIT BAJONETT-VERSCHLUSS

Command[®] Designs

zeugt aber mit einer nützlichen Zusatzfunktion. Der kurze Griffkörper wird aus leichtgewichtiger Aluminium gefertigt und beherbergt einen Bithalter, der sich unter der oberen Kappe verbirgt. Absolut überzeugend ist auch der praktische Bajonett-Mechanismus, der den Bedienkomfort deutlich erhöht. Zum Schreibeinsatz muss so weder eine Kappe abgeschraubt noch die Mine herausgedreht werden. Dem nervigen Klicken nervöser Nutzer von Plastik-Kugelschreibern setzt der Böker Plus Bit-Pen zudem einen satten Klang des komplett aus Metall gefertigten Bajonettverschlusses entgegen. Dank des stabilen Clips bleibt der Tactical Pen stets griffbereit. Er ist kompatibel mit der Lamy Mine M-22 und wird mit einem doppelseitigen Torx-Bit (T6 und T8) ausgeliefert. Ges. 11,2 cm. Gew. 31 g.

Art.-Nr. 09BO128 € 29,95

1 | Böker Plus Redox Pen.
€ 75,95



1 | BÖKER PLUS REDOX PEN

Der innovative Böker Plus Redox Pen basiert auf einer jahrtausendealten Technik, die schon im antiken Rom bekannt war und sogar von Leonardo da Vinci und Albrecht Dürer für ihre berühmten Zeichnungen verwendet wurde. Der moderne Stift kommt ohne Mine aus und funktioniert komplett ohne Graphit-Abrieb oder Tinte. Stattdessen macht sich der Redox Pen die schnelle Oxidation zu Nutzen, zu der es durch den bloßen Kontakt der Ethergraf-Spitze mit dem Papier kommt. So nutzt sich der Stift nicht ab, hinterlässt keine ungewollten Spuren an Händen oder Kleidung und kann auch unter widrigsten Umständen problemlos verwendet werden. Die Linien sehen dabei aus wie von einem Bleistift gezogen, lassen sich jedoch nicht wegradieren oder verwischen. Gefertigt wird die hochwertige Spitze vom italienischen Schreibgerätehersteller Napkin. Der Redox Pen erinnert äußerlich an einen klassischen Bleistift und wird aus hochfestem Titan gefertigt. Mit praktischem Clip. Ges. 13 cm. Gew. 33 g.
Art.-Nr. 09B0032 € 75,95

2 | WE Knife Baculus Titan.
€ 91,95



3 | WE Knife Baculus Titanium Black.
€ 91,95



2 | WE KNIFE BACULUS TITAN

In Anlehnung an den mittelalterlichen Baculus, einem dem Zepter ähnlicher Streitkolben, präsentiert WE Knife den gleichnamigen Tactical Pen. Der aus Titan gefertigte Stift ist aber hingegen genügend gestimmt und beruhigt strapazierte Nerven mit dem integrierten Rotations-Spinner im oberen Bereich des Griffs. Den krönenden Abschluss bildet der Glasbrecher am Griffende. Verwendet werden Minen des Typs Schmidt Easy-FLOW 9000M oder vergleichbar. Ges. 13,7 cm. Gew. 28 g.
Art.-Nr. 09WE052 € 91,95

3 | WE KNIFE BACULUS TITANIUM BLACK
Variante von Pos. 2. Gefertigt aus schwarzem Titan. Schreibfarbe der mitgelieferten Mine: Schwarz. Ges. 13,7 cm. Gew. 28 g.
Art.-Nr. 09WE065 € 91,95

4 | FISHER SPACE PEN .338 LAPUA MAGNUM – Der etwas andere Tactical Pen – und ein Muss für jeden Schreibtischtäter. Eine echte Patronenhülse im Scharfschützenkaliber

4 | Fisher Space Pen .338 Lapua Magnum.
€ 55,95



.338 Lapua Magnum beherbergt den kompakten Space-Pen aus massivem Messing; verschlossen sieht der Stift einer scharfen Patrone zum Verwechseln ähnlich. Ges. 10,5 cm. Kugelschreiber 9,5 cm. Gew. 50 g.
Art.-Nr. 09FS338 € 55,95

5 – 6 | TRIGALIGHT® MARKER BY TRASER
Trigalight-Marker sind kleine, praktische Beleuchtungskörper, die dazu dienen, persönliche Gegenstände oder Ausrüstungsteile im Dunkeln leichter auffindbar zu machen. Die batteriefreie Beleuchtungstechnik entspricht der von den Einsatzzwecken bekannten H3-/Tritiumbeleuchtung. Mit Tritiumgas gefüllte Glasröhren sind von innen mit einer Leuchtfarbe beschichtet, die durch das leicht strahlende Tritium permanent zum Leuchten angeregt wird, ganz ohne Batterie, ohne externe Lichtquelle, ohne „Aufladen“ unter einer Lampe. Ob Schlüsselbund, Taschenlampe, Zelttreibverschluss, ob beim Camping, im Einsatz oder beim Angeln – mit den Trigalight-Anhängern behalten Sie den Überblick. Ges. 1,7 cm. Durchmesser: 7 mm.

5 – 6 | Trigalight Anhänger.
€ 15,95



NEU

7 | Böker Plus Hamburger
Pouch „Knife Lounge“.
€ 31,95



**KNIFE
LOUNGE**

5 | TRIGALIGHT® ANHÄNGER GRÜN
Art.-Nr. 09TL001 € 15,95

6 | TRIGALIGHT® ANHÄNGER EISBLAU
Art.-Nr. 09TL002 € 15,95

**7 | BÖKER PLUS HAMBURGER POUCH
„KNIFE LOUNGE“**

Extra scharf, extra fluffig, extra EDC! Ein Double Hamburger im sprichwörtlichen Sinne, ohne Kalorien, mit wenig Schnick – aber deftigem Schnack(en). Zusammen mit der Knife Lounge der Altonaer Silberwerkstadt in Hamburg hat Böker die einzigartige Hamburger Pouch entwickelt, die in ihrer Form an das beliebte Fast Food erinnert und die norddeutsche Pragmatik vollumfänglich zum Ausdruck bringt. Ein geordneter Alltag soll

sich auch in der EDC-Ausrüstung wiederfinden, weswegen sich die kompakte Tasche perfekt für den sicheren Transport oder die Aufbewahrung von Taschenmesser, Taschenlampe, Multitool und Co. ideal eignet. Für höchsten Schutz sorgt das strapazierfähige und flexible Cordura 500D Gewebe, das äußerst scheuer- und reißfest ist, womit die kleine Alltagsausrüstung bedenkenlos in Rucksack oder Jacke transportiert werden kann. Zusätzlich kann die Pouch mit einem separat erhältlichen Gepäckschloss über den Einwege-Reißverschluss an einer Lasche gesichert werden, so dass sich neugierige Hände und Blicke schnell abwenden. Ferner macht die Abschließbarkeit ein Führen erlaubter Taschenmesser in der Öffentlichkeit durch die damit verbundene, schwierigere Zugänglichkeit legitimer. Dank der bi-direktional angeordneten

Laschen im Inneren des Etuis kann die Ausrüstung beliebig angeordnet werden, ohne dass diese aneinander reibt und Scheuerstellen oder Kratzer verursacht, während das Reißverschlussfach der Außenseite Platz für Schloss und Schlüssel bietet. Dank großzügiger Klettflächen an den Außenseiten erhält der Begriff bei Patchwork eine neue Dimension. So kann die Hamburger Pouch nach eigenen Wünschen mit den Lieblings-Patches versehen und individualisiert werden. Im Inneren der Tasche ist eine schützende Lasche eingebracht, die weiteren Platz für Patches bietet und bei Bedarf im Handumdrehen herausgenommen werden kann. An der Kopfseite der Tasche sind die Logos der Knife Lounge und Böker im schwarzen Stick dezent angebracht. Hanseatisch, Bergisch, praktisch!
Art.-Nr. 090086 € 31,95



1 | BÖKER KL. LEDERETUI SCHWARZ
Aus Vollrindleder, hochwertige Qualität in Material und Verarbeitung. Bis Heftlänge 10,5 cm.
Art.-Nr. 090026 (Schwarz) € 25,95

2 | BÖKER GR. LEDERETUI SCHWARZ
Bis Heftlänge 12 cm.
Art.-Nr. 090036 (Schwarz) € 26,95

3 | BÖKER CORDURA-GÜRTELETUI
Cordura-Gürteltasche. Schlank und flach, macht sich nur so breit, wie es Ihr Messer verlangt. Kann jetzt sowohl längs als auch quer getragen werden. Bis Heftlänge 12 cm.
Art.-Nr. 090041 € 19,95

4 | BÖKER CORDURA-ETUI OPTIMA
Das widerstandsfähige Cordura-Etui eignet sich für alle Modelle der Boker Optima Serie. Neben dem Messer fasst es auch eine Zusatzklinge. Innenmaße: 13 x 3 x 1 cm.
Art.-Nr. 090047 € 8,95

**OHNE ABBILDUNG:
BÖKER CORDURA-ETUI OPTIMA ABK**
Nylonetui für Boker Optima: Messerfach, 1x Zusatzklingenfach, Fach für Aufbruchklinge 119029. Die Hauptklinge lässt sich bei Gebrauch der Aufbruchklinge im Etui „parken“. (s. S. 55).
Art.-Nr. 090045 € 14,95

5 | BÖKER KL. FRZ. LEDERETUI
Horizontal oder vertikal am Gürtel tragbar. Besonders weiches Leder, innen Doppellage. Bis Heftlänge 11 cm.
Art.-Nr. 090030 (Schwarz), o. Abb.
Art.-Nr. 090030BR (Braun) je € 62,95

6 | BÖKER GR. FRZ. LEDERETUI
Gürtletui entsprechend Pos. 5, jedoch in größerer Ausführung. Bis Heftlänge 12 cm.
Art.-Nr. 090050BR (Braun), o. Abb.
Art.-Nr. 090050 (Schwarz) je € 66,95

7 | BÖKER OPTIMA LEDERGÜRTELETUI
Für ein Optima-Messer plus drei Zusatzklingen.
Art.-Nr. 090046 € 37,95

8 | BÖKER LEDERETUI
Gürtletui aus Rindleder. Bis Heftlänge 10 cm.
Art.-Nr. 090039 € 18,95

9 | BÖKER MAGNET-STECKETUI BRAUN GROSS
Dank des Boker Magnet-Stecketuis aus braunem Nubukleder lassen sich auch Taschenmesser ohne Clip am Hosensbund oder Taschensaum tragen. Das Etui ist mit dekorativen Ziernähten und einem geprägten Boker Baumzeichen auf der Lasche versehen. Bis Heftlänge ca. 10,5 cm. Ges. 13 cm.
Art.-Nr. 09B0292 € 25,95

OHNE ABB. | BÖKER MAGNET-STECKETUI BRAUN KLEIN – Kleinere Variante von Pos. 9.
Bis Heftlänge ca. 9,5 cm. Ges. 11,7 cm.
Art.-Nr. 09B0291 € 25,95

10 | BÖKER MAGNET-STECKETUI SCHWARZ KLEIN – Dank des Boker Magnet-Stecketuis aus schwarzem Nubukleder lassen sich auch Taschenmesser ohne Clip am Hosensbund oder Taschensaum tragen. Das Etui ist mit dekorativen Ziernähten und einem geprägten Boker Baumzeichen auf der Lasche versehen. Bis Heftlänge ca. 9,5 cm. Ges. 11,7 cm.
Art.-Nr. 09B0293 € 25,95

OHNE ABB. | BÖKER MAGNET-STECKETUI SCHWARZ GROSS – Größere Variante von Pos. 10. Bis Heftlänge ca. 10,5 cm. Ges. 13 cm.
Art.-Nr. 09B0294 € 25,95

11 | BÖKER PLUS NYLON-ETUI
Hochwertiges Boker Plus Nylon-Etui mit Reisverschluss zur Aufbewahrung von Taschenmessern.
Art.-Nr. 090825 € 10,95

12 | BÖKER LEDERHOLSTER ED-THREE
Das hochwertige Holster aus feinstem Nubukleder kann bis zu drei Gegenstände aufnehmen und zeichnet sich durch einen ausgesprochen hohen Tragekomfort aus. Das große Hauptfach fasst ein Taschenmesser mit einer Heftlänge von bis zu 10 cm, während die beiden anderen Fächer auch im unteren Bereich geöffnet sind und ausreichend Platz für eine kompakte Taschenlampe sowie einen Stift oder Tactical Pen bieten. Das Boker Lederholster ist für eine Gürtelbreite von bis zu 4,4 cm ausgelegt und lässt sich rechts wie links tragen. Das geprägte Boker Baumzeichen setzt einen diskreten Akzent und rundet die edle Anmutung des Etuis elegant ab. Höhe 11 cm. Breite. 17 cm.
Art.-Nr. 09B0295 (Schwarz) € 44,95
Art.-Nr. 09B0296 (Braun) € 44,95

13 | TEK-LOK LARGE
Innovatives und patentiertes Adaptersystem aus den USA. Mittels verschiedener Schraubenspositionen können Messerscheiden u. a. sehr vielfältig am Gürtel oder der Ausrüstung befestigt werden. Schneller Zugriff in verschiedenen Positionen. Glasfaserverstärkter Kunststoff.
Art.-Nr. 09B0505 € 29,95



14 | BÖKER PLUS KYDEX-GÜRTELKLAMMER KLEIN – Als schlanke Alternative zum Tek-Lok empfehlen wir diese Gürtelklammer. Die Bohrungen der kleinen Klammer sind kompatibel zu denen des kleinen Tek-Lok. Die Klammer wird an die Messerscheide geschraubt und dann über den Gürtel geschoben. Deutlich flachere Bauweise als das Tek-Lok. Lieferung inkl. Schrauben.
Art.-Nr. 09B0554 € 15,95

15 | BÖKER GÜRTELCLIP
 Der Böker Gürtelclip bietet eine Vielzahl von Einsatzmöglichkeiten und erweitert die Tragmöglichkeiten von Kydexscheiden sowohl am Körper wie auch an der Ausrüstung deutlich. Mit diesem Clip lässt sich eine Vielzahl von Messern auf die unterschiedlichsten Trageweisen adaptieren. Gefertigt aus Edelstahl wird der Clip mit Schrauben, Gewindehülsen und Distanzscheiben geliefert.
Art.-Nr. 0900067 € 10,95

16 | BÖKER MAGNUM MESSERKETTE
 Stabile Gliederkette aus Metall mit zwei Karabinern an den Enden. Sichern Sie Ihr Messer (mit passender Fangriemenöse) vor Verlust. Verchromter Stahl. Ges. 50 cm.
Art.-Nr. 09YA001 € 5,95

17 | BÖKER PLUS FIRESTARTER – Ein unverzichtbares Utensil in Notfallsituationen ist der Magnesium-Feuerstarter. Die mit dem beiliegenden Schaber erzeugten Späne helfen enorm beim schnellen Entfachen des Lager- oder Notfeuers. Stabile Konstruktion in verschraubtem Aluminiumgehäuse mit Checkering. Ins Gehäuse integrierter Kompass. Ges. 12 cm. Gew. 100 g.
Art.-Nr. 09B0778 € 20,95

18 | FLITZ POLIERPASTE – Seit über 30 Jahren ist Flitz einer der führenden amerikanischen Hersteller für Metallpflege und Polituren. Die klassische Polierpaste in der Tube ist für eine Vielzahl an Materialien wie Metalle, Kunststoffe, Fiberglas, Glas und vieles mehr geeignet. Reinigt, poliert, entfernt Korrosion und andere Rückstände und hinterlässt einen dauerhaften wasserfesten Schutzfilm. Ungiftig, nicht brennbar. (USDA-zugelassen). Tube 50 g. (100 g = € 25,90).
Art.-Nr. 09FZ002 € 13,95

19 | BÖKER LANYARD SKULL
 Lanyard schwarz, mit Totenschädel aus Metall. Für zahlreiche Anwendungsmöglichkeiten:
 • als Ziehhilfe bei Messern
 • als Öffnungshilfe an Reißverschlüssen
Art.-Nr. 09B0773 € 16,95

20 | BÖKER KAMELIENÖL
 Dieses hochwertige, reine Kamelienöl wird nach traditioneller chinesischer Rezeptur produziert, ist lebensmittelecht, geschmacksneutral, geruchlos und trocknet nicht. Das nicht flüchtige Kamelienöl wird traditionell als Korrosionsschutzmittel zur Pflege von Messerklingen aus Kohlenstoffstahl sowie Werkzeugen und Blankwaffen verwendet. Das niedrigviskose Öl eignet sich zudem hervorragend zur Pflege von Messergriffen aus Edelhölzern. Es zieht rasch ins Holz ein und schützt vor Nässe, Verschmutzung und UV-Strahlung. 100 ml.
Art.-Nr. 04B0175 € 20,95

21 – 22 | BÖKER TOOLKITS
 Unsere hochwertigen Toolkits von Wiha bieten trotz der kompakten Abmessungen einen ergonomischen Griff, um problemlos Montagearbeiten an Taschenmessern vornehmen zu können. Die Qualitätsbits garantieren optimale Passgenauigkeit und sicheres Arbeiten und sind verliersicher im Griff untergebracht. Länge, 6,5 cm.

21 | BÖKER TOOLKIT TORX
 Beinhaltet Torxgrößen TX 4 / 5 / 6 / 7 / 8 / 10 / 15.
Art.-Nr. 09B0700 € 28,95

22 | BÖKER TOOLKIT INNEN-SECHSKANT
 Beinhaltet die Innensechskantschlüssel 1,5 / 2 / 2,5 / 3 / 4 / 5.
Art.-Nr. 09B0701 € 28,95

23 | ROSTRADIERER SUPER ERASER
 Der vielseitige Böker Rostradierer eignet sich perfekt zum Schleifen, Scheuern, Glätten, Reinigen, und Polieren von Metalloberflächen. Feine Körnung 240. Maße: 80 x 50 x 20 mm.
Art.-Nr. 09B0304 € 14,95

24 | BÖKER OIL-PEN 2.0
 Messergeeignetes Pflegeöl im praktischen Stift. Mit extralanger und feiner Dosierspitze zum punktgenauen und wohl dosierten Ölen von Taschenmessern etc. Geruchslos, silikonfrei. Physiologisch unbedenklich nach DAB und LFGB. Für Lebensmittel USDA und FDA zugelassen! Inhalt 12 ml. (100 ml = € 107,92).
Art.-Nr. 09B0751 € 12,95

ACCESSOIRES

1 | Böker Tree GITD
Patch Red.
€ 5,95



2 | Böker Tree GITD
Patch Green.
€ 5,95



5 | Böker Schlauchschal
Treebrand Green.
€ 10,95



1 – 2 | **BÖKER PATCHES** – Modischer Rubber Patch mit Klettücken und diskret fluoreszierendem Leuchteffekt im Dunkeln. Der quadratische Gummi-Aufnäher wird von dem weltberühmten Böker Baumzeichen geziert. Anbringung per Klett an Rucksack, Jacke oder anderen geeigneten Flächen. Maße: 2,5 x 2,5 cm.

1 | **BÖKER TREE GITD PATCH RED**
Art.-Nr. 090084 € 5,95

2 | **BÖKER TREE GITD PATCH GREEN**
Art.-Nr. 090085 € 5,95

3 – 4 | **BÖKER PLUS ADVENTSKALENDER 2025** – Alle Jahre wieder läuten Spekulatius, herrlich duftender Lebkuchen und andere verführerische Leckereien die besinnliche Weihnachtszeit ein. Um die quälend lange Zeit bis zur Bescherung zu versüßen, präsentiert Böker einen äußerst kalorienarmen, aber dafür eisenhaltigen Leckerbissen, der es wahrlich in sich hat. Der Böker Plus Adventskalender 2025 enthält einen kompletten Bausatz für ein hochwertiges und voll funktionsfähiges Taschenmesser, das bereits ganz ungeduldig auf seinen Zusammenbau wartet. **Beide Versionen sind limitiert und inklusive Schritt-für-Schritt Anleitung sowie detaillierter Youtube-Videoanleitung.**

3 | **BÖKER PLUS ADVENTSKALENDER 2025 CATACLYST** – Diesmal wird der Gabentisch mit dem Böker Plus Cataclyst inklusive jeder Menge Gestaltungsspielraum im Gepäck noch bunter. Das Taschenmesser geht auf das Ur-Cataclyst zurück und erhält mit dieser individuell konfigurierbaren



3 | Böker Plus Adventskalender
2025 Cataclyst.
€ 129,95

6 | Böker Schlauchschal
Damast.
€ 10,95



Lockback-Version neoklassische Impulse. Zum umfangreichen Paket gehören zwei Klingen, darunter eine mit Nagelhau für das bedenkenlose Führen des Taschenmessers im Sinne des §42a WaffG, unterschiedliche Griffschalen- und Backen, Clips sowie ein paar kleine Überraschungen. Ein Set – und noch mehr Möglichkeiten, sein individuelles Klappmesser selbst zusammenzustellen. Das Böker Plus Taschenmesser wird so sicherlich zu einem echten Highlight in jeder Messersammlung und zum perfekten Geschenk für jeden Messerfan. **Die Auslieferung erfolgt Anfang Oktober 2025.**

4 | **BÖKER PLUS ADVENTSKALENDER 2025 URBAN TRAPPER** – Diesmal wird der Gabentisch mit dem Böker Plus Urban Trapper inklusive jeder Menge Gestaltungsspielraum im Gepäck noch bunter. Das Taschenmesser geht auf das Ur-Urban Trapper des US-amerikanischen Messerdesigners Brad Zinker zurück und erhält mit dieser individuell konfigurierbaren Button Lock-Version neoklassische Impulse. Zum umfangreichen Paket gehören eine Klinge, unterschiedliche Griffschalen- und Backen, Clips sowie ein paar kleine Überraschungen. Ein Set – und noch mehr Möglichkeiten, sein individuelles Klappmesser selbst zusammenzustellen. Das Böker Plus Taschenmesser wird so sicherlich zu einem echten Highlight in jeder Messersammlung und zum perfekten Geschenk für jeden Messerfan. **Die Auslieferung erfolgt Anfang Oktober 2025.**

5 | **BÖKER SCHLAUCHSCHAL TREEBRAND GREEN**
Schlauchschal mit einem abstrakten Waldmuster in Grüntönen. Siehe auch Pos. 6.
Art.-Nr. 09B0193 € 10,95



4 | Böker Plus Adventskalender 2025
Urban Trapper.
€ 129,95



8 | Böker Plus Coin Messing.
€ 15,95



6 | **BÖKER SCHLAUCHSCHAL DAMAST**
Der vielseitig tragbare Kälte- und Sonnenschutz aus Polyester ist mit einem abstraktem Damastmuster versehen und leistet als nützlicher Begleiter sowohl in der Wildnis, als auch beim Sport oder im Alltag als Halstuch, Schlauchschal usw. treue Dienste. Maße: L. 45,5 cm x B. 25,5 cm.
Art.-Nr. 09B0189 € 10,95

7 | **BÖKER PLUS COIN**
Der stilvolle Böker Coin bringt ein Stück Geschichte in die heimische Kollektion und betont diskret, für welche Messermarke das Herz am höchsten schlägt. Die Sammlermünze aus Zinn ist auf der Vorderseite mit dem weltberühmten Böker Baum sowie dem Gründungsjahr 1869 verziert. Auf der Rückseite wird das erfolgreiche Applegate A-F 4.5 vom Böker Schriftzug sowie erhabenen Burgtürmen eingerahmt, die an die altherwürdigen Gemäuer Schloss Burgs an der Wupper unweit der Böker Manufaktur Solingen erinnern. Mit geriffeltem Außenrand; Durchmesser 4,2 cm.
Art.-Nr. 09B0771 € 10,95

8 | **BÖKER PLUS COIN MESSING**
Sammlermünze aus Messing. Siehe auch Pos. 7. Durchmesser 4,2 cm.
Art.-Nr. 09B0770 € 15,95



9 | Böker Snac Pac Black.
€ 12,95



13 | Böker Emaille Tasse.
€ 11,95



14 | Böker Knife Guy Trucker Cap.
€ 20,95



10 | Böker Thermosflasche.
€ 23,95



11 | Böker Thermobecher.
€ 25,95



12 | Böker Nalgene Trinkflasche.
€ 17,95



15 | Böker Small Knife Holder Set.
€ 10,95



Set aus 10 Haltern

9 | BÖKER SNAC PAC BLACK

Neuaufgabe des funktionalen Picknick-Bestecks von Böker. Das vollwertige Essbesteck besteht aus Messer (420er Edelstahl), Gabel und Dessertlöffel, die kompakt vor und nach dem Gebrauch in einem Kunststoffköcher aufbewahrt werden. Inkl. wiederbefüllbaren Salz- und Pfefferstreuern. Das ideale Besteck für unterwegs. Gew. 70 g.
Art.-Nr. 03B0800 € 12,95

10 | BÖKER THERMOSFLASCHE

An heißen, kalten und allen Tagen dazwischen darf die vielseitige Böker Thermosflasche in keiner Ausrüstung fehlen. Die doppelwandige Edelstahlkonstruktion sorgt für eine optimale Isolierung für Heiß- und Kaltgetränke beim Camping, Wandern, Reisen, Freizeit Sport oder im Alltag. Ob der seelenwärmende Tee bei Minusgraden oder die heißersehnte, prickelnde Abkühlung in sengender Hitze – die Trinkflasche aus robustem Edelstahl hat immer die richtige Antwort parat. Mit einem Fassungsvermögen von 500 ml bietet die auslaufsichere Isolierflasche die perfekte Größe für Sporttasche, Rucksack oder Arbeitstasche. Der Drehverschluss und die großzügige schwarze Gummierung mit dem Böker Logo garantieren eine sichere Bedienbarkeit selbst mit verschwitzten Händen oder Handschuhen. Ideal für Heißgetränke wie Kaffee oder Kakao sowie Kaltgetränke wie kohensäurehaltigen Softdrinks, Mineralwasser oder Saft. Nicht für die Spülmaschine oder Mikrowelle geeignet. Inhalt 0,5 l.
Art.-Nr. 09B0147 € 23,95

11 | BÖKER THERMOBECHER

Mit dem Böker Thermobecher kann man sein Heißgetränk morgens bequem mit auf den Weg zur Arbeit, zur Schule oder zur Uni nehmen. Im Sommer bleiben auch Erfrischungsgetränke lange angenehm kühl. Der hochwertige und formschöne Becher aus Edelstahl mit angenehmer Softtouch-Beschichtung hält Ihr Getränk lange Zeit konstant auf der gewünschten Temperatur. Der tropf- und auslaufsichere verschraubbare Kunststoffverschluss bietet eine praktische Einhandbedienung per Push-Knopf zum sicheren Öffnen und Schließen und sichert den Trinkgenuss. Füllmenge 0,4 Liter.
Art.-Nr. 09B0137 € 25,95

12 | BÖKER NALGENE TRINKFLASCHE

Die klassische Weithalsflasche von Nalgene, tausendfach bewährt. Die BPA-freien Flaschen sind nicht nur extrem stabil, sondern auch temperaturfest, so dass z. B. auch kochendes Wasser direkt eingefüllt werden kann. Der weite Hals macht es leicht, z. B. Eiswürfel einzufüllen oder Filter aufzusetzen. Volumen 1 Liter. Garantierte Dichtigkeit. Höhe 21,5 cm. Durchmesser 8,9 cm.
Art.-Nr. 09B0360 € 17,95

13 | BÖKER EMAILLE TASSE

Bereit für den nächsten Zeltausflug? Für das wohlverdiente Heiß- oder Kaltgetränk darf die Böker Emaille-Tasse auf keinen Fall fehlen. In bruchfester, nickelfreier Metallbauweise gefertigt, ist der Becher mit einer klassischen schwarzen

Emaille Schmelzschicht mit abgesetzter, weißer Innenseite versehen. Durch die besonderen Eigenschaften der Emaille ist die Tasse äußerst kratzfest, schmutzabweisend, säureresistent, geschmacks- und geruchsneutral und somit problemlos für die Spülmaschine geeignet. Geziert vom weltbekanntesten Böker Baum Logo sowie dem von Leidenschaft getragenen Leitspruch ist die Böker Emaille-Tasse der klare Heimvorteil bei jedem Auswärtsspiel im Grünen. Für alle, die Outdoor-Aktivitäten wie Camping, Wandern oder Tracking lieben und lieben. Füllmenge: 350 ml.
Art.-Nr. 09B0185 € 11,95

14 | BÖKER KNIFE GUY TRUCKER CAP

Dein Statement, dein Style! Die Böker Knife Guy Cap vereint lässiges Design mit höchstem Komfort. Von Abenteuer bis formell, diese Basecap macht den Anlass! Vorderseite und Schirm bestehen aus mittelschwerem Baumwoll-Twill, während die vier Panels aus atmungsaktivem Mesh-Netzgewebe für eine optimale Durchlüftung sorgen. Das gestickte 3D-Logo zeigt, welche Leidenschaft für den erhöhten Herzschlag verantwortlich ist. Ein Muss für alle Knife Guys and Girls!
Art.-Nr. 09BP0009 € 20,95

15 | BÖKER SMALL KNIFE HOLDER SET

Set bestehend aus 10 Messerhaltern zur dekorativen Präsentation der Messersammlung in der heimischen Vitrine. Die Halter bestehen aus transparentem Acryl und sorgen aufgrund ihrer kompakten Abmessungen für eine aufgeräumte Inszenierung jedes Messers. Magnetkopf mit dem weltberühmten Böker Baum Ges. 1,5 cm.
Art.-Nr. 099946 € 10,95

BÖKER MAGNUM COLLECTION 2025

LIMITIERT AUF
1.999 EXEMPLARE



BÖKER MAGNUM COLLECTION 2025

Der Zweck: heilig. Die Mittel: leibhaftig. Das Ergebnis: himmlisch. Nathan „The Machinist“ Carothers von CPK vereint im Boker Magnum Collection 2025 kompromissloses Design mit zuverlässigen Materialien und ungefilterter Performance. Diesem pragmatischen Ansatz wird der US-amerikanische Messermacher und Maschinist bei dem weltweit auf 1999 Exemplare limitierten Sammlermesser in vollem Umfang gerecht: Eine imposante Droppoint-Klinge aus BKR-10, gehalten im gebürsteten und satinierten Two-Tone Finish, gefertigt in unverwüchtlicher Vollerbauweise und versehen mit verschraubten Griffschalen aus G10 – eine klare Ansage für Messerfreunde- und Sammler auf der ganzen Welt. Zum ersten Mal setzen wir beim diesjährigen Boker Magnum Collection einen eigens für Boker entwickelten pulvermetallurgischen Stahl ein. Der BKR-10 ähnelt in der Zusammensetzung und Performance dem hochwertigen japanischen VG-10. Der pulvermetallurgische BKR-10 verfügt über eine ausgewogene Kombination von Bestandteilen, die ihn zu einem rostfreien Stahl mit ausgezeichneter Korrosionsbeständigkeit

und hoher Härte machen. Er ist reich an Kohlenstoff und Chrom. Das enthaltene Kobalt verstärkt die Einzeleffekte der anderen Hauptelemente dieses komplexen Stahls. Inspiriert durch taktisch orientierte Messer spielt das ausgewachsene Magnum Collection 2025 seine Vielseitigkeit besonders bei anspruchsvollen Alltagsaufgaben, Outdooraktivitäten im Unterholz oder als Augenweide in der Vitrine aus. Die perfekte Balance des feststehenden Messers sorgt für ein ermüdungsfreies Arbeiten, während der ergonomische und texturierte Griff jederzeit satten Halt verspricht und eine hohe Arbeitssicherheit durch Daumenrampe und Parielement garantiert. Für den klassischen Moment erinnert der nach hinten abfallendem Griff an die Texas Toothpick Klappmesser. Die Auslieferung des Jahresmessers erfolgt in einer eleganten Holzschatulle samt hochwertiger, schwarzer Lederscheide mit integrierter Gürtelschleife sowie einem Echtheitszertifikat.

Ges. 27,5 cm. Kl. 12,4 cm. Stärke 4,7 mm. Gew. 264 g.
Art.-Nr. 02MAG2025 € 171,95

Hinweis! Abgabe von Schwertern, Dolchen und Springmessern nur an Personen mit vollendetem 18. Lebensjahr. Der Besitz von Spring- und Automatkessern erfordert zusätzlich ein berechtigtes Interesse. Für diesen Katalog gilt: Eventuelle Preisänderungen und technische Änderungen vorbehalten. Irrtümer und Druckfehler nicht ausgeschlossen.

BÖKER & SOCIAL MEDIA

Wir möchten Sie weiterhin mit unserer Leidenschaft für außergewöhnliche Messer begeistern. Abonnieren Sie unseren Newsletter oder folgen Sie uns auf Facebook, Instagram, X oder YouTube, um Einblicke in die Welt der Messer zu erhalten.



BokerDeSolingen



boekeroutdoor
messershop_boker.de



boker_knives
messershop_boker.de



BokerKnives

REGELMÄSSIG
NEUE INHALTE!



Schützenstraße 30 | 42659 Solingen
Tel.: +49 (0) 212 / 40 12 -30

info@boker.de
www.boker.de